



Ahora muchos modelos
con controlSmart Life



INTRODUCCIÓN

Calidad	4
CA o CC/CE	5
Instalación	6
Confort/Disposición	8
Historia	12
Volúmenes de aire, ruido, dimensiones.....	122

Los siguientes símbolos le muestran el equipamiento de su ventilador de techo



Manejo mediante mando a distancia + número de niveles



Manejo mediante interruptor de tiro + número de niveles



Manejo mediante interruptor de pared + número de niveles



Disponible opcionalmente con interfaz de 0 - 10 V para proyectos



Conmutable entre marcha adelante / atrás



Todas las funciones operables con WiFi Smart Life App



Tamaño de habitación adecuado + medida de superficie (m²)



LED fijo + potencia en vatios



Luminarias adecuadas + información sobre lámparas + potencia en vatios



Motor conmutado de bajo consumo con la más moderna tecnología CC/CE

VENTILADORES DE TECHO



ECO PLANO II	14	CLASSIC FLAT 132-III	86
ECO PLANO WOOD	16	BLACK MAGIC	87
ECO REGENTO	18	CENTURION	88
ECO PALLAS 116	20	TRISTAR-Z	89
ECO PALLAS 142	22	LIBECCIO 120/142	90
ECO CONCEPT	24	TITANIUM	92
ECO DYNAMIX II	26	NIGHT FLIGHT	94
ECO GENUINO 122	28	MERCURY	95
ECO GENUINO 152	30	MIRAGE	96
ECO GENUINO 180	34	ROTARY	98
ECO GENUINO-L	36	ALU	99
ECO INTERIOR	38	ELICA	100
AERODYNAMIX ECO	40	HELICO PADDEL	102
ECO AIRSCREW 152	42	MACAU	103
AEROPLAN ECO	46	FALCETTO	104
ECO ELEMENTS 103	49	LIBELLE	105
ECO ELEMENTS 132	50	OUTDOOR CLASSIC	106
ECO ELEMENTS 180	52	TRISTAR II	108
CARIBBEAN DREAM ECO II	53	THE SENSU PUNKAH	110
ECO TALOS	54	TDA-SYSTEM	180
ECO VOLARE 116	56		
ECO VOLARE 142	58		
ECO REVOLUTION	60		
ECO AVIATOS	62		
ECO GAMMA	64		
ECO NEO III 92	66		
ECO NEO III 103	68		
ECO NEO III 132	70		
ECO NEO III 152	72		
ECO NEO III 180	74		
ECO FIORE	76		
ECO HELIX	77		
BIG SMOOTH ECO	78		
CLASSIC ROYAL 75	80		
CLASSIC ROYAL 103	81		
CLASSIC ROYAL 132	82		
CLASSIC ROYAL 180	83		
CLASSIC FLAT 75-III	84		
CLASSIC FLAT 103-III	85		



NORDIK EVOLUTION	112
NORDIK DESIGN 1S	113
NORDIK ECO	114
NORDIK AIRDESIGN	116
NORDIK INTERNATIONAL PLUS	118
NORDIK TROPICAL IPX5	119
NORDIK HEAVY DUTY BASE	120
NORDIK HEAVY DUTY INOX	121
NORDIK SUPERBLADE HVLS	186

ACCESORIOS

ASPA DE RECAMBIO CASAFAN	128
MANDOS A DISTANCIA	132
REGULADORES DE PARED Y TRANSFORMADORES	134
LÁMPARA MONTABLE CASAFAN	136
BARRAS DE TECHO CASAFAN	142
BARRAS DE TECHO VORTICE	144
OTROS/ACCESORIOS	145

VENTILADORES DE TECHO CASA FAN – ÍNDICE

Seleccione el ventilador de techo más apropiado para su proyecto.

VENTILADORES DE VERANO

TRADITION TV 30 II MESA	148
AIROS CIRCUBOX SUELO / MESA	149
RETROJET MESA.....	150
VORT HYDRO CUBE MESA	152
NORDIK MIO MESA	153
GORDON MESA.....	154
GREYHOUND MESA TV SL	155
AIROS PIN II COLUMNA	156
AIROS BIG PIN II COLUMNA.....	157
ARIANTE TOWER SUPER COLUMNA.....	158
ARIANTE 30 SUELO.....	159
AIROS ECO SILENT SOPORTE.....	160
SPEED2 SOPORTE.....	162
GREYHOUND SV SL SOPORTE.....	163
GORDON C SOPORTE	164
SATIN METAL BREEZE II SOPORTE.....	165
RETRO-AIRSTYLE SOPORTE.....	166
AIROS ECO SV35 SOPORTE	167
GORDON W PARED.....	168
GREYHOUND WV PARED.....	169
DESK2PROTECT SL MESA.....	170
SPEED-G SUELO	171
MÁQUINA DE VIENTO WM2 ECO.....	172
FLOOR2PROTECT SL SUELO.....	174
MÁQUINA DE VIENTO SPEED2PROTECT SL.....	175
MÁQUINA DE VIENTO WM3 ECO IP44 SL.....	176
MÁQUINA DE VIENTO DF600/800 ECO IP54 SL	178

Tamaño de la habitación			Control			Luminaria			Página
GRANDE	PEQUEÑO	MEDIANO	INCLUIDO	OPCIONAL	OPCIONAL	INCLUIDO	OPCIONAL		
*			📶		📱			💡	BIG SMOOTH ECO.....78
*		*	📶		📱		💡		ECO AVIATOS.....62
*	*	*	📶		📱				ECO GENUINO 28 - 35
*	*	*	📶	🏠	📱		💡		ECO NEO III..... 66 - 75
*	*	*	📶		📱		💡		ECO ELEMENTS..... 49 - 52
*	*	*	⋮	📶	📱	C	💡		CLASSIC ROYAL 80 - 83
	*	*	📶		📱		💡		AERODYNAMIX ECO40
	*	*	📶		📱		💡		ECO GAMMA64
	*	*		📶	📱	C			TRISTAR II108
	*	*	📶		📱		💡		ECO PALLAS..... 20 - 23
	*	*	📶				💡		ECO VOLARE 56 - 59
	*	*	📶		📱	C	💡		TITANIUM92
	*	*	⋮	📶	📱	C		💡	CLASSIC FLAT III..... 84 - 86
	*	*	📶	🏠	📱		💡		ECO PLANO II 14
		*	📶	🏠	📱				ECO PLANO WOOD..... 16
		*	📶		📱		💡		ECO REVOLUTION.....60
		*	📶		📱		💡		ECO REGENTO 18
		*	📶	🏠	📱		💡		ECO CONCEPT24
		*	📶	🏠	📱		💡		ECO DYNAMIX II26
		*	📶		📱		💡		ECO GENUINO-L.....36
		*	📶				💡		ECO INTERIOR.....38
		*	📶		📱				ECO AIRSCREW.....42
		*	📶		📱				AEROPLAN ECO46
		*	📶		📱		💡		CARIBBEAN DREAM ECO II.....53
		*	📶				💡		ECO TALOS54
		*	📶		📱		💡		ECO FIORE.....76
		*	📶		📱		💡		ECO HELIX77
		*	⋮	📶	📱	C			TRISTAR-Z.....89
		*	⋮	📶	📱	C		💡	BLACK MAGIC87
		*	⋮	📶	📱	C		💡	CENTURION.....88
		*	📶		📱	C	💡		LIBECCIO 90
		*	📶		📱	C		💡	NIGHT FLIGHT94
		*	📶		📱	C	💡		MERCURY95
		*	📶		📱	C	💡		MIRAGE..... 96
		*	📶		📱	C		💡	ROTARY.....98
		*	⋮	📶	📱	C	💡		ALU.....99
		*	📶		📱	C	💡		ELICA100
		*	📶		📱	C	💡		HELICO PADDEL.....102
		*	📶		📱	C			MACAU.....103
		*	📶		📱	C			FALCETTO.....104
		*	📶		📱	C			LIBELLE.....105
		*	⋮	📶	📱	C			OUTDOOR CLASSIC106

EXPLICACIÓN DE LOS SÍMBOLOS:

Ventilador de techo |
 Mando a distancia |
 Interruptor de tiro |
 Smart Life App
 Interruptor de pared / Inalámbrico |
 Interruptor de pared / Cable |
 Luminaria

Los ventiladores de techo han ido ganando importancia en los últimos años, incluso en Alemania con nuestro clima templado. Crean un entorno agradable en casa y en el trabajo. Los ventiladores de techo mejoran el clima interior, evitan el «aire viciado», proporcionan una brisa fresca y – el argumento más importante en tiempos de altos costes energéticos – ahorran costes de climatización.

Hemos intentado transmitirle en este catálogo de forma fácilmente comprensible la experiencia que hemos adquirido a lo largo de 38 años. Tómese algo de tiempo para elegir su ventilador, porque además de la forma y el color, hay otros factores importantes que pronto harán su ventilador de techo indispensable en su casa

u oficina. Aquí encontrará el modelo ideal para todos los gustos y todas las aplicaciones. Si tiene alguna duda, su distribuidor especializado estará encantado de ayudarle.

Al elegir un producto, no olvide fijarse en la calidad. Empezando por el equilibrado y la sincronización del ventilador, pasando por su diseño, hasta el acabado: todos los factores son una garantía para su satisfacción. Cuando nosotros incluimos un ventilador en nuestro catálogo, puede estar bien seguro de que cumple los más altos estándares de calidad. A diferencia de muchos fabricantes de productos de ferretería y de mercadillo, todos nuestros aparatos están diseñados para durar mucho tiempo y son muy eficientes en uso continuo.

En tiempos de creciente responsabilidad por el medio ambiente, nosotros, como líderes del mercado del comercio especializado, consideramos importante aplicar tecnologías pioneras de ahorro de energía. Los nuevos modelos ECO de las series ECO GENUINO y ECO PALLAS son extremadamente ahorrativos con sus 20 vatios y consumen solo un tercio de electricidad en comparación con los ventiladores habituales. ¡Y todo ello con la misma capacidad de caudal de aire y alcance efectivo!

Esperamos que disfrute al elegir Su equipo de

CasaFan
VENTILATOREN

Calidad y seguridad – ¿misma apariencia = misma calidad?

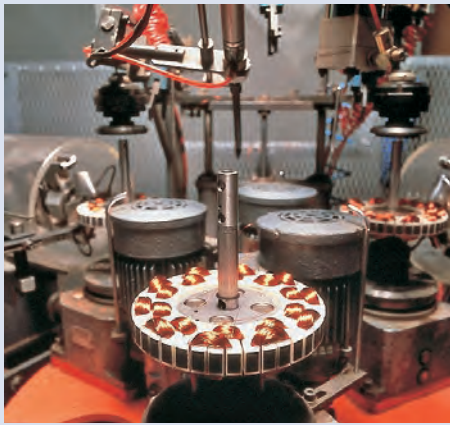

Muchos ventiladores de techo, por su aspecto, parecen casi iguales a los modelos de CasaFan. Sin embargo, la misma apariencia no significa automáticamente el mismo rendimiento. Algunos factores que no son evidentes a primera vista son determinantes para la calidad de un ventilador.

El motor es el alma del ventilador. El material del núcleo y del bobinado influyen en el rendimiento y, por tanto, en el consumo energético

del aparato. Los bobinados deben ser lo más sólidos y uniformes posible. Para un funcionamiento silencioso es importante que los rotores y accesorios como las aspas y sus soportes estén bien equilibrados. Los interruptores, condensadores y componentes electrónicos de alta calidad garantizan una larga vida útil y un funcionamiento sin problemas. Y si algo va mal durante el transporte o el montaje, cada aparato incluye un kit de equilibrado. Todos estos factores no son evidentes en un ventilador. Solo en el funcionamiento diario «se separa el trigo de la paja». No hay nada más desagradable que un ventilador de techo desequilibrado que hace mucho ruido o que falla por completo cuando se deja en funcionamiento continuo. Nuestros aparatos CasaFan utilizan únicamente componentes comprobados de alta calidad. Los motores están diseñados para un uso ininterrumpido y poseen suficientes reservas de potencia.

A más tardar unos años después, cuando en una mudanza se doble un soporte de aspa o se abolle la caja del motor, se verá si el fabri-

cante dispone de un servicio de recambios consistente. Y cualquiera que haya intentado comprar un interruptor de tiro de 3 etapas por separado sabrá apreciar que tengamos todos los recambios, desde el interruptor hasta el motor, en stock, incluso para aparatos entregados hace más de tres décadas.



Su seguridad es lo más importante para nosotros. Nuestros 35 años de experiencia con ventiladores de techo nos guían en los nuevos productos ya desde su desarrollo. Muchos pequeños detalles que mejoran la calidad, la vida útil y la seguridad de funcionamiento del producto son para nosotros estándar. Y por eso, muchos de nuestros ventiladores CasaFan llevan el símbolo GS de seguridad acreditada.

Garantía de calidad CasaFan

Además de la garantía legal, ofrecemos una garantía de calidad de hasta 25 años en los motores de nuestros ventiladores de techo. Pero incluso pasado ese plazo, seguimos manteniendo en stock todas las piezas de recambio para su ventilador. Los motores de nuestros aparatos están diseñados para un uso continuado y ofrecen suficientes reservas de potencia. Un producto «barato», después de reclamaciones, reparaciones y cambios a menudo acaba resultando más caro que optar por un aparato de marca de alta calidad.

**25 AÑOS
DE GARANTÍA
para el motor**

Infinita variedad

El sistema de combinación CasaFan le permite componer a medida el aparato más idóneo para usted. El color de la madera de las aspas, la luminaria, la carcasa... todo según su gusto personal y a juego con su mobiliario. Y si hace falta, tenemos el dispositivo de control adecuado para usted, ya sea un mando a distancia inalámbrico o un interruptor de pared. La amplia gama de accesorios permite el montaje en casi cualquier situación.

Precio - prestaciones

Decidiéndose por un ventilador CasaFan se asegura la mejor calidad y la vida útil más larga a precios razonables.

¡Compare usted mismo!

El motor de corriente alterna o CA – el estándar desde hace más de 130 años

Desde hace más de 130 años, los ventiladores de techo funcionan con motores de CA, más o menos según el mismo principio. Un motor asíncrono monofásico multipolar controlado por tensión con rotor de jaula de ardilla, equipado con un bobinado auxiliar para el arranque, proporciona el par y la velocidad necesarios.

El motor de rotor externo está equipado con un estator estacionario en su interior y una parte exterior móvil y giratoria, el rotor. Aunque producir este tipo de motores es relativamente barato, también presentan algunos inconvenientes.

Tienen tendencia a provocar resonancias electromagnéticas, que en determinadas circunstancias pueden notarse en forma de zumbidos. Esto puede reducirse con un diseño óptimo del motor y empleando materias primas de alta calidad.

Además, no pueden regularse de forma gradual con los métodos de control habituales, como el control de fase o el control de sección (comparable a los reguladores electrónicos), sin emitir fuertes zumbidos; en las zonas residenciales, como en dormitorios, esto supone una desventaja inaceptable.

Sin embargo, el peor inconveniente en tiempos de energía cara es el bajo nivel de eficiencia del motor de CA. En comparación con un motor de CE/CC de diseño óptimo, requiere hasta 3 veces más energía eléctrica para el mismo caudal de aire.

Corriente continua o CC no significa automáticamente ahorro de energía

Hace más de 25 años, CasaFan fabricó ventiladores de techo exclusivamente de corriente continua para un proyecto. El objetivo era hacer funcionar un ventilador directamente con la corriente continua de 12 V generada por un

panel solar. En el proyecto financiado por el Banco Mundial, se equiparon cabañas sencillas en África Central con un panel solar junto con una batería y un sistema electrónico de control. El objetivo era mejorar la calidad de vida de los habitantes de esas cabañas, que están aisladas de la infraestructura de suministro eléctrico. Dos lámparas de bajo consumo, un



Nuestro motor CC/CE más pequeño y de menor consumo. A la izquierda el estator con los bobinados, en el centro el rotor como imán permanente. A la derecha en estado listo para funcionar.

frigorífico, un televisor y un ventilador de techo se incluían también en el conjunto.

Nuestro primer ventilador de techo de corriente continua (CC) de entonces no era especialmente eficiente en cuanto a potencia eléctrica en relación con el caudal volumétrico con 1,9 (RS = relación de servicio), en comparación con nuestros modernos ventiladores de techo ECO (CE/CC) de hoy. El estándar actual para los ventiladores de CE/CC es una RS de 6-10.

La conmutación es crucial

Hace 14 años, CasaFan fue el primer fabricante que presentó en el mercado un ventilador de techo de CE/CC. Con el mismo caudal de aire comparado con el modelo de CA ROYAL 132 de 69 vatios, la potencia eléctrica de nuestro primer modelo ECO era entonces de 23,5 vatios y permitía un ahorro energético inconcebible hasta entonces de más del 60 %. El éxito de este modelo reforzó nuestra decisión de centrarnos más en la tecnología CE/CC (CE: conmutada electrónicamente) de bajo consu-

mo. Además, el tamaño mucho más pequeño de los motores CE/CC hizo posibles diseños completamente nuevos. Modelos como el Eco Genuino, en el que el motor ya no es visible y está totalmente integrado en el aspa, serían imposibles con los motores de corriente alterna convencionales. Nuestros ventiladores ECO funcionan exclusivamente con motores CE/CC, el tipo de más bajo consumo de los motores de ventiladores de techo. También se denominan CCSE (motores de corriente continua sin escobillas). Como hasta ahora, el ventilador de techo se conecta a una corriente alterna de 230 V~50 Hz.

Un transformador de tensión integrado en la unidad de control genera la tensión continua necesaria. La conmutación electrónica (CE) del motor de rotor externo CCSE es determinante para alcanzar su alta eficiencia. El rotor está equipado con un imán permanente; el estator es fijo y está provisto de los bobinados. Los bobinados son trifásicos. En función del modelo, CasaFan utiliza motores con o sin sensores.

En el primer caso, en nuestros motores controlados por sensores, un sensor Hall informa permanentemente de la posición del rotor al sistema electrónico. De este modo, el sistema electrónico conoce la posición en cada momento y sabe qué bobinados deben conectarse y con qué intensidad, de modo que se pueda conseguir el sentido de giro y la velocidad deseados.

Nuestros motores sin sensores funcionan exclusivamente en función de parámetros eléctricos. El sistema electrónico evalúa la inductancia generada en los bobinados y controla la tensión en los diferentes bobinados en función del valor obtenido.

Motores de CC/CE - sus ventajas:

- la más moderna tecnología
- ahorro energético
- prácticamente silencioso
- larga vida útil
- sin mantenimiento
- 6 niveles, finamente divididos
- estructura compacta



Smart Life App

Muchos de nuestros ventiladores de techo están disponibles ahora con control WiFi a través de una aplicación para smartphones y tablets. Se les reconoce por el símbolo azul y por el añadido «W» al final de su número de artículo.



Todas las funciones del mando a distancia se pueden controlar también a través de la Smart Life App. La app permite realizar complejos escenarios y conexiones con los sensores.



Sistema eléctrico – ¿Qué conexión tiene usted?

Su nuevo ventilador de techo necesita un suministro de tensión en el techo, allí donde se vaya a montar. Como quiera que a menudo resulta muy costoso o simplemente

no es posible colocar cables adicionales a posteriori, hemos diseñado todos nuestros ventiladores de forma que puedan cambiarse por un plafón ya existente.

En las páginas 126 a 127 encontrará la asignación de los esquemas de conexión a los respectivos modelos. El estándar es una fase conmutada o una tensión continua.

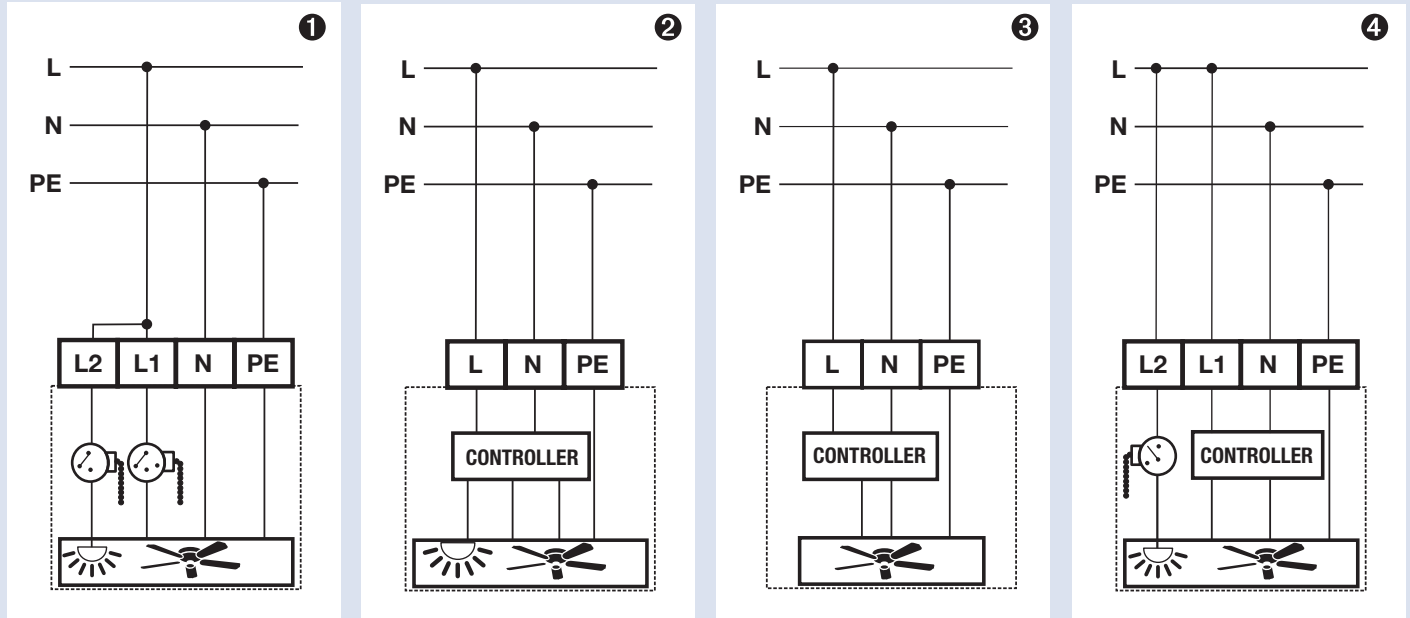

Si dispone de una segunda fase en el techo que se conmute a través de un interruptor (de luz), puede utilizarlo para encender y apagar

la iluminación por separado e independientemente del motor en muchos de nuestros modelos. Si sustituye el interruptor existente

por un conmutador graduado o un transformador, podrá controlar la velocidad del motor (esquemas de conexión 7 y 8).

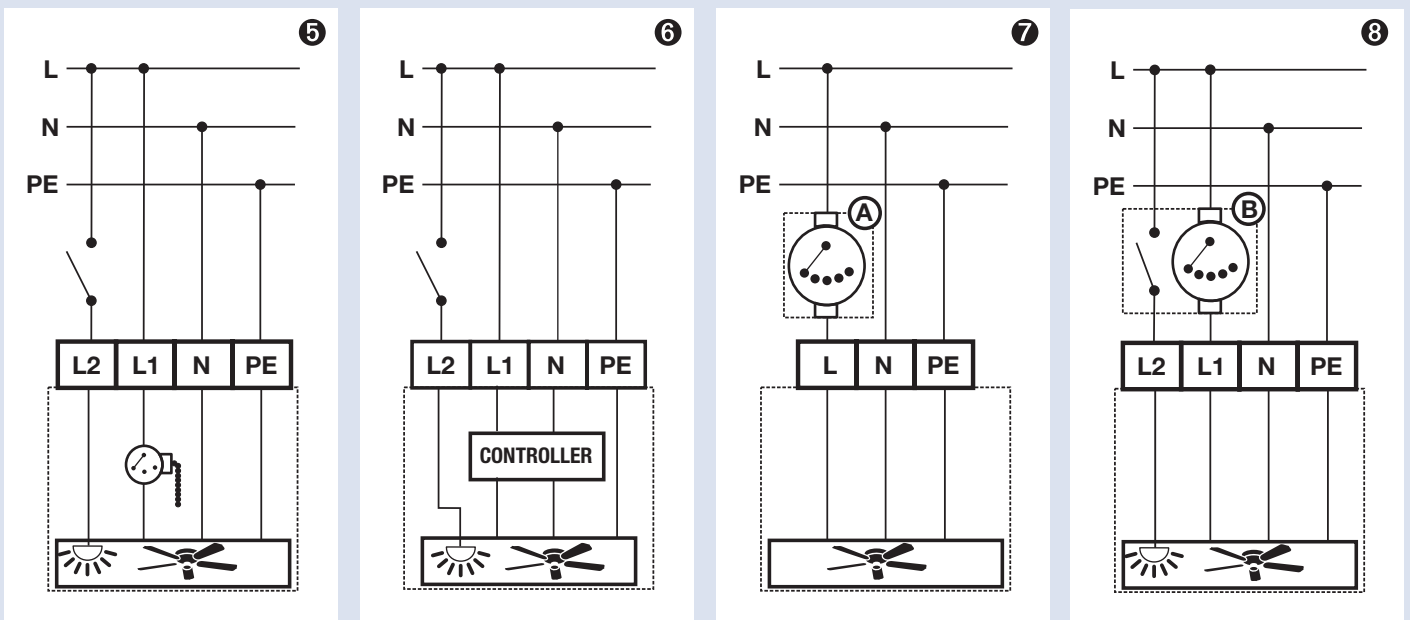

Memoria

Casi todos los ventiladores de techo CasaFan están equipados con una función de memoria. En el receptor del mando a distancia hay un chip de memoria. ¿Desea cambiar su lámpara de techo por un ventilador con luz? El chip de memoria lo hace posible sin problemas. Si anteriormente disponía de un único interruptor de luz, puede seguir utilizándolo. El motor del ventilador se conecta en APA-

GADO, la lámpara en ENCENDIDO. Ahora, igual que antes, puede encender o apagar la lámpara con el interruptor al entrar en la habitación. El chip de memoria de la unidad de control «recuerda» el estado anterior a la pérdida de tensión (antes de que se apagara el interruptor de la luz) y lo restablece en 1,5 segundos. Si hace falta, el ventilador se enciende mediante el interruptor de tiro. La

tabla de las páginas 126 y 127 muestra qué modelos cuentan con chip de memoria.

Si no está seguro de qué sistema de control es posible en su aplicación, póngase en contacto con su electricista. Él podrá asesorarle.

Montaje de ventiladores de techo

Por razones de seguridad, al instalar ventiladores de techo es necesario tener en cuenta algunas cuestiones.

En primer lugar hay que comprobar la capacidad de carga del techo. El anclaje debe soportar al menos 4 veces el peso del ventilador. En las habitaciones equipadas con falsos techos de madera o pladur, un ventilador

de techo nunca debe atornillarse solamente al techo de pladur o madera por razones de seguridad contra caídas, pero también para evitar el ruido de resonancia (Fig. 2). Es preferible atornillar en la subestructura portante del techo (Fig. 2). La sujeción al falso techo del ventilador se ancla en el techo fijo, normalmente de hormigón, con tornillos

y tacos largos (Fig. 1). Para los techos de rejilla, como los habituales en las oficinas, recomendamos el soporte de suspensión de longitud ajustable tipo SST (Fig. 4 y Fig. 5), que está disponible en muchas longitudes. De este modo se garantiza una suspensión segura y sin vibraciones de todos los ventiladores de techo.

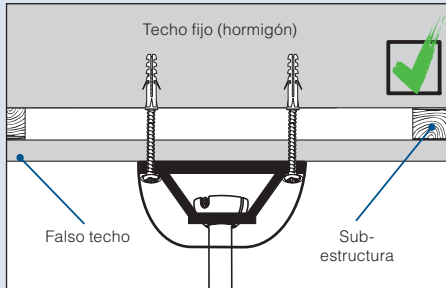

Fig. 1: Anclaje del falso techo

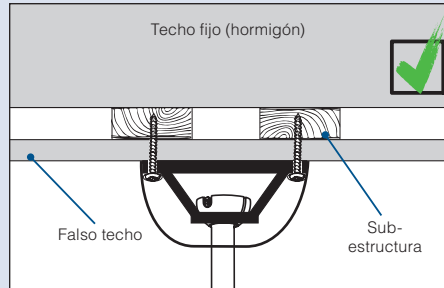

Fig. 2: Atornillado a la subestructura

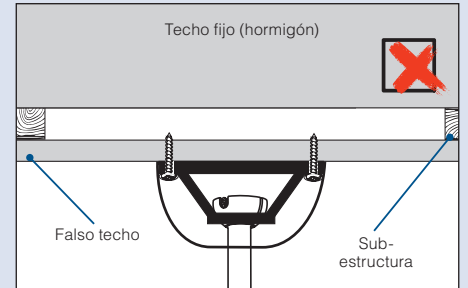

Fig. 3: Sujeción no permitida

Al instalar un ventilador de techo es necesario observar unas distancias mínimas, tanto por motivos de seguridad como de flujo de aire.

La Fig. 6 muestra tales distancias:

- A:** Distancia a las paredes: debería ser al menos de 40 cm.
- B:** Distancia a superficies inclinadas: al menos 15 cm en horizontal.
- C:** Distancia entre el asa y el techo: al menos 0,2 veces el diámetro del ventilador, salvo en modelos extraplano. A partir de una altura del techo de 3 m, «C» debería ser al menos 0,3 veces el diámetro del ventilador de techo, a partir de 5 m, 0,6 veces, y por encima de esa medida, 0,8 veces. En salas con techos bajos, utilice siempre nuestros modelos extraplano.
- D:** Distancia entre el borde inferior del asa y el suelo: al menos 2,3 m (obligatorio en zonas comerciales y públicas según la norma EN 60335-2-80, recomendado en zonas privadas).

Distancias

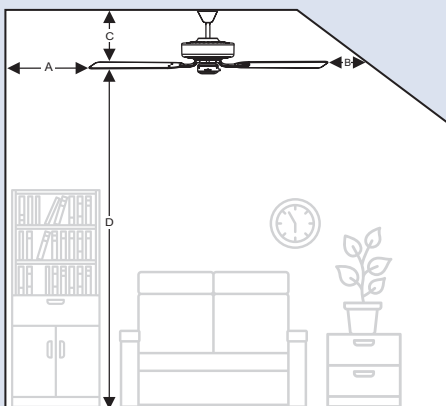

Fig. 6: Distancias mínimas en la instalación de ventiladores de techo



Fig. 4: Soporte de suspensión integrado SST

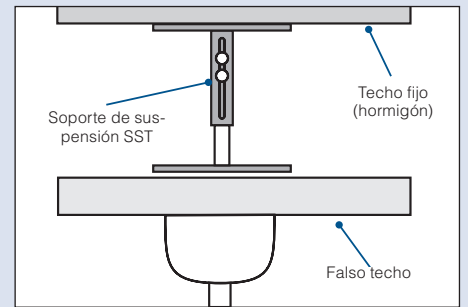

Fig. 5: Construcción del soporte de suspensión SST

Montaje en techos y tejados inclinados

A partir de una altura de la sala de aprox. 2,7 m o en caso de montaje en techos o tejados inclinados, se recomienda utilizar una barra de techo más larga.

Un ventilador de techo cuelga siempre perpendicular al suelo. Según el modelo, la suspensión de nuestros ventiladores de techo compensa un eventual ángulo de inclinación del techo (Fig. 7, A).

Encontrará la inclinación máxima posible según el modelo en las páginas 126 a 127. En el caso de inclinaciones de techo mayores, se hace necesaria una construcción auxiliar in situ en forma de cuña de madera o metal (B), que en última instancia permita montar el ventilador en una superficie horizontal.

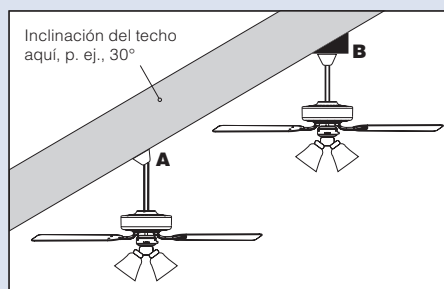

Fig. 7: Montaje de ventiladores de techo en techos o tejados inclinados

Para que el asa del ventilador de techo no golpee la inclinación del techo se hace necesaria una barra de techo más larga (accesorios, véase página 145) que puede adaptarse a cualquier medida intermedia simplemente recortándola.

La medida mínima (Fig. 6, medida C) en función del ángulo de inclinación del techo se muestra en la siguiente tabla:

Inclinación del techo	Ø ventilador de techo					
	75	103	132	152	180	221
10°	9	11	14	15	18	22
15°	13	17	20	23	27	33
20°	18	23	28	31	36	44
25°	23	29	35	40	46	57
30°	28	36	44	49	58	70
35°	34	44	53	60	70	85
40°	41	52	64	72	83	101
45°	49	63	76	86	100	121

En las páginas 126 a 127 encontrará todas las distancias totales por modelo tal y como se suministran, así como con las barras de techo más largas disponibles como accesorios. Las barras contienen también una extensión de cable con enchufes patentados para una fácil conexión eléctrica.

Otros aspectos sobre su instalación

Además de evitar el montaje en superficies que vibren, es imprescindible asegurarse de que no sobresalga ningún objeto en el radio de las aspas del ventilador de techo (cables, luces, puertas de armarios, etc.). Utilice siempre tornillos y tacos de fijación adecuados para su tipo de techo. En las Fig. 8 y 9 se muestra cómo se evitan efectos de luz.

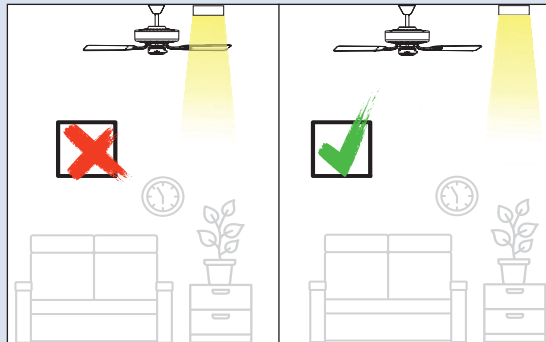

Fig. 8: Al colocar los ventiladores de techo hay que prestar atención para que las aspas no atraviesen la luz de alguna lámpara orientada hacia abajo. Esto provoca efectos estroboscópicos desagradables e irritantes.



Fig. 9: En particular en lugares de trabajo, el parpadeo de la luz atravesada por las aspas de un ventilador resulta molesto. Esta circunstancia conviene tenerla en cuenta en la planificación.

Fundamentos del confort térmico

Para determinar el ventilador de techo óptimo para una habitación, hay que conocer las condiciones físicas y sus interrelaciones.

En primer lugar hay que determinar el objetivo para el cual se quieren instalar ventiladores de techo:

Si se trata de mejorar el confort en verano con altas temperaturas, el uso previsto es la **ventilación de verano** con ventiladores de techo.

Si en invierno, en una habitación alta, por ejemplo en un estudio abuhardillado con una estufa, se pretende bajar lentamente el aire caliente situado bajo el techo a la zona donde están las personas, hablamos generalmente de **ventilación de invierno** con ventiladores de techo.

En principio no hay inconveniente para unir ambos objetivos con el uso de ventiladores de techo. La principal diferencia es la velocidad del aire respectiva de cada aplicación.

Las personas perciben las corrientes de aire de forma totalmente diferente en función de la temperatura ambiente, la humedad relativa y la velocidad del aire. Si el ambiente es más fresco, el mismo flujo de aire en invierno se percibe como una corriente desagradable que incluso podría poner en riesgo nuestra salud. En verano a altas temperaturas resulta en cambio refrescante y agradable.

Lo que las personas perciben como agradable recibe el nombre técnico de **confort** o **confort térmico**.

La norma americana ASHRAE-55 describe 6 criterios que influyen en el rango de temperatura de confort de una persona:

- **Actividad corporal:** Durante un trabajo físico intenso, las personas necesitan refrescarse más para mantener su equilibrio térmico que cuando están sentadas o tumbadas tranquilamente.
- **La vestimenta:** Con ropa fina y de manga corta, la pérdida de calor del cuerpo es

desproporcionadamente mayor que con ropa gruesa que cubra todo el cuerpo.

- **Radiación de calor de los objetos del entorno:** Una persona que se encuentre junto a una máquina de moldeo por inyección en caliente necesitará mucha más refrigeración en ese entorno que sin esa máquina.
- **La temperatura ambiente:** A altas temperaturas ambientales, la necesidad de refrigeración del ser humano para mantener el equilibrio térmico es mayor que a bajas temperaturas.
- **La velocidad del aire en la zona habitada:** en habitaciones con corrientes de aire, el cuerpo humano pierde temperatura muy rápidamente.
- **La humedad relativa del aire:** El enfriamiento del cuerpo por evaporación funciona mucho más rápido con una humedad ambiental baja que con una alta, ya que el aire seco puede absorber más vapor de agua que el aire húmedo.

¿Por qué el aire en movimiento enfría el cuerpo humano a pesar de que apenas disminuye la temperatura ambiente?

El movimiento del aire extrae energía térmica del cuerpo al evaporar la humedad de la piel, de forma similar a un coche circulando rápido con las ventanillas bajadas. Aunque la piel parezca seca, hay una micropelícula de



Diagrama 1: Velocidad de flujo del aire y enfriamiento del cuerpo.

humedad en los poros. A temperaturas más altas, el organismo humano promueve este enfriamiento natural liberando líquido en la superficie de la piel a través de las glándulas sudoríparas. Solo hay que soplar sobre la mano mojada para entender este efecto. La energía necesaria para la evaporación se extrae de la superficie del cuerpo por conducción del calor, enfriándola.

Este enfriamiento del cuerpo se representa en el diagrama 1 (abajo izquierda).

Utilizando la herramienta de software «CBE Thermal Comfort Tool» de la Universidad de California en Berkeley, se crearon los siguientes diagramas para mostrar el rango de confort.

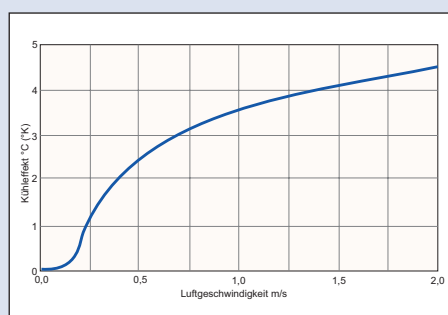
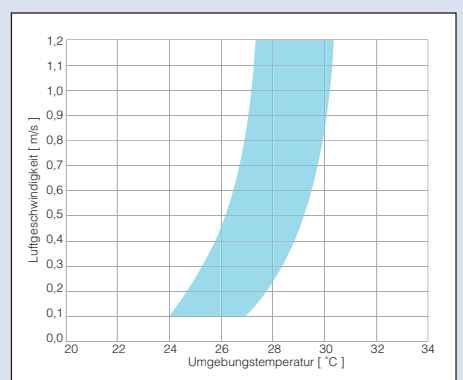
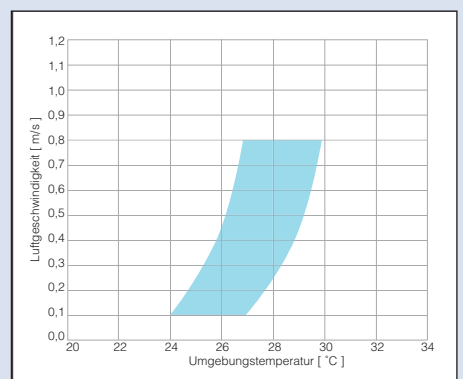

Diagramas 2 y 3: Confort en relación con la velocidad del aire

El rango de confort muestra qué velocidades del aire se perciben como agradables a qué temperaturas ambiente. El diagrama 2 (página 8) muestra un control centralizado de la velocidad donde los usuarios de la sala no tienen influencia en el control. Esto se aplica, por ejemplo, en escuelas u oficinas de planta abierta donde varios ventiladores de techo se controlan simultáneamente de forma cen-

tralizada. El diagrama 3 (página 8) es válido para aplicaciones en las que los usuarios y las usuarias pueden controlar individualmente los ventiladores por medio de un mando a distancia o un control de pared. La velocidad del aire aquí es ilimitada, ya que los usuarios y las usuarias pueden ajustar la velocidad del aire a sus necesidades en cualquier momento con su «control personal».

Flujos de aire con ventiladores de techo en funcionamiento de verano

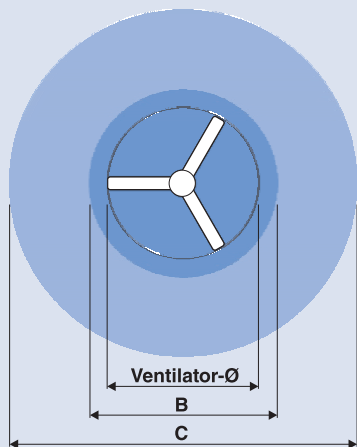

Fig. 10: Flujo de aire principal y secundario

En un ventilador de techo girando hacia delante se distingue entre el flujo de aire principal y el secundario. El flujo de aire principal vertical forma un círculo de aprox. 1,3 veces el diámetro del ventilador de techo (B). La velocidad máxima del aire en el flujo de aire principal a la altura de la cabeza/hombros en una habitación con una altura de techo de 3 m se indica en las tablas de las páginas 122 a 125.

El flujo de aire secundario (C) es una zona en la que la velocidad del aire disminuye hacia el exterior debido a la desviación direccional y a las turbulencias. El flujo es de diagonal a horizontal. El ámbito del flujo de aire secundario es un área circular de aprox. 2,4 veces el diámetro del ventilador. Estas áreas sirven de

Ejemplo de disposición de ventilación de verano

En un salón-comedor de unos 28 m², el confort térmico se pretende mejorar en verano mediante ventiladores de techo.

Un ventilador de techo de 132 cm de tamaño permite lograr esta mejora hasta en la zona de estar del rincón. El ámbito del flujo de aire principal y secundario cubre efectivamente la superficie de unos 8 m². Pero incluso más allá hay todavía un movimiento de aire que puede percibirse como agradable, pero que, según el diagrama 1 de la página 8, ya no puede utilizarse para la refrigeración de verano.

Si se pretende proporcionar una refrigeración potente con temperaturas más altas tanto para la zona de comedor como para la de estar, en lugar de un ventilador de techo de 132 cm (Fig. 10) pueden emplearse dos aparatos de 103 cm (Fig. 11). La disposición

respectiva garantiza una buena refrigeración mediante un movimiento de aire suficiente en ambas zonas.

Ventiladores de techo en el dormitorio

Hay que prestar especial atención a los ventiladores de techo en dormitorios (Fig. 12). Especialmente con temperaturas veraniegas, tendemos a elegir una velocidad de aire más alta al acostarnos. Estamos sudorosos, llevamos ropa ligera y la fuerte evaporación del sudor nos permite refrescarnos rápida y agradablemente.

Si nos quedamos dormidos en esta fase y dejamos el ventilador de techo a alta velocidad toda la noche, corremos el riesgo de dañar nuestra salud. ¡Un cuello rígido o incluso un resfriado pueden ser el resultado!

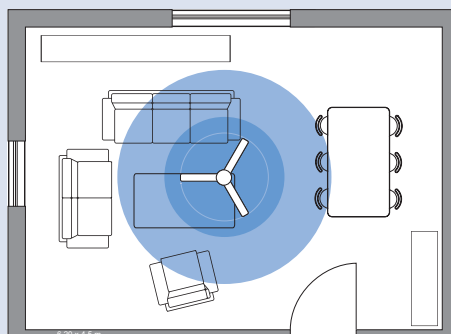

Fig. 10: Ventilación de verano en la zona de estar / comedor con un ventilador de techo de 132 cm de diámetro

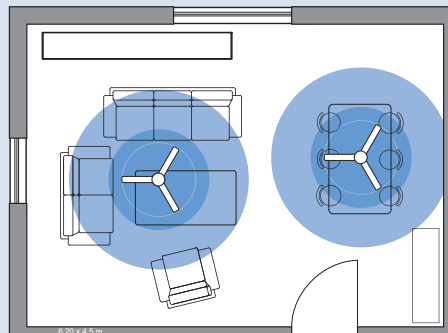

Fig. 11: Zonas separadas de estar / comedor con dos ventiladores de techo, cada uno de 103 cm de diámetro

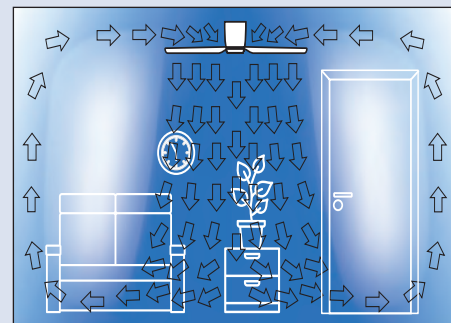

Fig. 13: Ventilación de verano en una habitación con 2,5 m de altura de techo con el modelo extraplano Eco Plano II 132

base para diseñar ventiladores de techo para la ventilación de verano en cualquier habitación. Básicamente hay que tener en cuenta que, en determinadas circunstancias, al seleccionar el tamaño puede ser sensato elegir el siguiente modelo más grande si las condiciones estructurales lo permiten. Esto es porque un ventilador de techo algo mayor puede funcionar más despacio que un modelo más pequeño impulsando el mismo caudal de aire. De este modo, en caso de temperaturas muy altas se generan reservas que pueden ser de utilidad.

Por eso es importante seleccionar la velocidad del ventilador de manera que la corriente de aire sea apenas una leve brisa, siempre según la percepción personal < 0,1 m/s). Todos nuestros ventiladores ECO ofrecen niveles de ajuste muy bajos para tales casos que protegen la salud incluso de las personas sensibles.

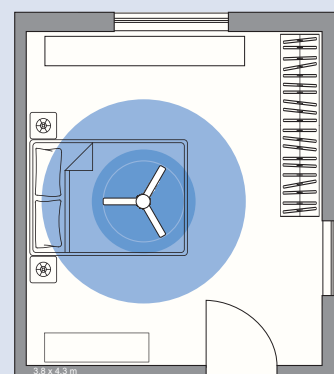

Fig. 12: Ventilación de verano en el dormitorio

En el dormitorio resulta de utilidad un temporizador para dormir que apague el ventilador de techo después de un tiempo preestablecido. De este modo, se aprovecha una agradable refrigeración para conciliar el sueño sin exponerse al riesgo de las consecuencias para la salud de una fuerte corriente de aire que dure toda la noche.

Muchos de nuestros ventiladores ECO incluyen de serie un temporizador para dormir, que se controla mediante el mando a distancia.

Ventiladores de techo para la recirculación del calor en invierno

El aire calentado tiene un peso específico menor que el aire frío. De acuerdo con las leyes de la física, sube y se acumula bajo el techo de la habitación. Cualquiera que se haya subido a una escalera en una habitación con calefacción en invierno y haya realizado trabajos en el techo conoce esta experiencia. De este modo se produce una considerable diferencia de temperatura entre el techo y el suelo. Cuanto más alta es una habitación, mayor es la diferencia.

Un ventilador de techo con el perfil de aspa adecuado es capaz de devolver esta enorme «reserva de calor» a la zona habitada sin generar corrientes. De este modo se aumenta claramente la temperatura en el suelo sin gasto adicional en calefacción. El aparato se amortiza en solo dos o tres períodos de calefacción. El ahorro se produce de forma totalmente auto-

mática, pues los termostatos de los radiadores detectan la temperatura más alta y tardan más en encender la calefacción. Teniendo en cuenta que, según una regla general, un aumento de 1 °C en la temperatura ambiente corresponde a un 6 % más de gastos de calefacción, se puede ahorrar mucho dinero con poco esfuerzo. La diferencia de temperatura entre el techo y el suelo se puede calcular mediante la siguiente fórmula simplificada*:

$$t_{\text{techo}} = t_{\text{suelo}} \times (1 + (0,115 \times h))$$

t_{techo} = temperatura en el techo

t_{suelo} = temperatura en el suelo

h = altura del techo

Todo ello sin tener en cuenta factores externos como el aislamiento térmico, la radiación solar, etc. Aquí se desperdicia mucha energía de

calefacción. El calor se encuentra bajo el techo.

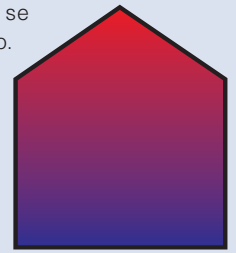

Fig. 13: Estratificación del calor en una habitación alta con calefacción*

Ejemplo:

En una habitación de 3 metros de alto, la temperatura en el suelo es de 18 °C. La temperatura en el techo se calcula del siguiente modo:

$$18 \times (1 + (0,115 \times 3)) = 24,21 \text{ °C}$$

En nuestro ejemplo, la diferencia de temperatura es de más de 6 °C*. Un montón de gastos de calefacción desperdiciados.

Flujos de aire con ventiladores de techo en invierno

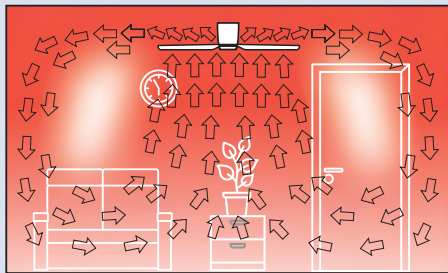

Fig. 14 *Marcha hacia atrás en habitaciones bajas*
A diferencia de la ventilación de verano, en invierno debe impulsarse el aire al cuerpo a una velocidad mucho menor, máx. 0,1 m/s, para la recirculación del calor, a fin de no crear un efecto de enfriamiento.

En habitaciones con una altura del techo de hasta 2,6 m, lo óptimo es hacer girar el ventilador de techo hacia atrás, es decir, impulsando el aire en dirección al techo (Fig. 14). El aire fluye por el techo y a lo largo de las paredes hasta el suelo y es aspirado de nue-

vo por la presión negativa bajo el ventilador y transportado hacia arriba. Como la velocidad del aire en el lado de aspiración del ventilador es mucho menor que en el lado de presión, el movimiento del aire en la zona habitada es apenas perceptible.

Si la habitación tiene una altura mayor de 2,6 m, el ventilador de techo deberá girar hacia delante también en invierno, es decir, impulsando el aire hacia abajo. De lo contrario, debido a la flotabilidad natural del aire caliente, existe el peligro de que girando el ventilador hacia atrás, el aire no llegue al suelo y vuelva a subir antes al techo (Fig. 15). En tal caso, el suelo seguirá frío y no se conseguirá el efecto deseado. Para la recirculación del calor en marcha hacia delante (Fig. 16) en habitaciones altas es determinante el ajuste fino de la velocidad de las aspas y, por tanto, de la velocidad del aire. Nuestros ventila-

dores de techo ECO también se han diseñado especialmente para este fin. Todos estos modelos disponen de 6 niveles de velocidad, tienen un nivel mínimo muy bajo y están finamente graduados.

De este modo es posible seleccionar siempre la velocidad correcta del aire incluso en invierno, cuando las personas son más sensibles a las corrientes.

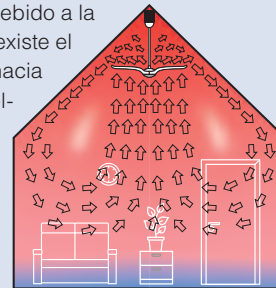

Fig. 15 *En marcha hacia atrás en habitaciones altas, el suelo sigue frío*

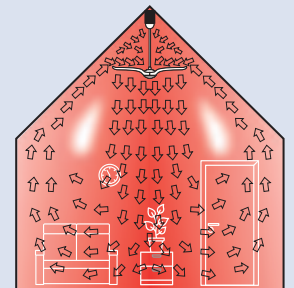

Fig. 16: *Con marcha hacia delante, el aire caliente llega al suelo*

Disposición de ventiladores de techo para la recirculación del calor en invierno

Cualquier ventilador de techo diseñado para refrigerar en verano puede en principio utilizarse para recircular calor en invierno. No obstante, para ello es importante tener la posibilidad de generar un flujo de aire lo más lento posible. Debido a este flujo más lento y sin corrientes, la igualación de las temperaturas puede tardar hasta 15 minutos, dependiendo de la superficie.

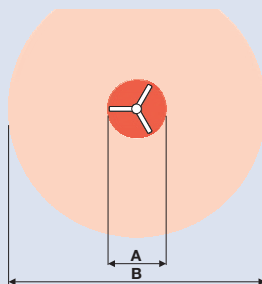

Fig. 17: *Alcance efectivo de un ventilador de techo para la recirculación de calor en invierno*

La velocidad más alta del aire (Fig. 17) se da también durante la recirculación del calor con ventiladores de techo en invierno justo bajo el radio de las aspas del ventilador (**A**). El alcance efectivo, es decir, la superficie base para la recirculación de calor en invierno, es 4,5 veces el diámetro del ventilador (**B**), considerablemente mayor que el alcance efectivo de la ventilación de verano.

Especialmente en las habitaciones altas, por ejemplo con estufa tipo chimenea, el aire caliente de la fuente de calor sube directamente hasta el techo y se acumula allí. Para los usuarios de la habitación, solo el calor radiante de la estufa llega a su entorno inmediato. La mayor parte del calor generado por la estufa sube en forma de aire caliente y se acumu-

la bajo el techo sin ser aprovechado. Utilizar correctamente un ventilador de techo puede ahorrar enormes gastos en calefacción.

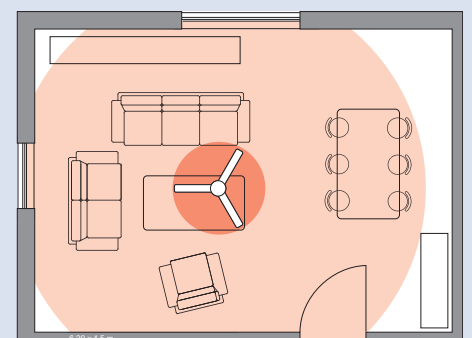

Fig. 18: *La habitación de las Fig. 10 y 11 con utilización exclusivamente para la recirculación de calor*

Ejemplo de disposición de ventiladores de techo en colegios

En Suiza y Francia, los ventiladores de techo son habituales desde hace tiempo en los colegios. Unas inversiones relativamente bajas se ven compensadas por los elevados beneficios derivados de la mejora del confort térmico para el personal docente y los alumnos.

Se pretende mejorar el confort térmico en un aula de 9×7 m con una altura de techo de 3,20 m. El planificador desea utilizar el modelo Eco Neo III con un

tamaño de 132 cm. De acuerdo con la Fig. 10 de la página 9, esto da como resultado un alcance efectivo en el flujo de aire secundario de $2,4 \times 1,32$ m, es decir, un área circular de un diámetro de 3,168 m. Estas zonas circulares se distribuyen en consecuencia en el plano adyacente. La distancia

techo – aspa debería ser, de acuerdo con la Fig. 6 de la página 7, de al



Control de pared FB-FNK ECO Hotel para control centralizado

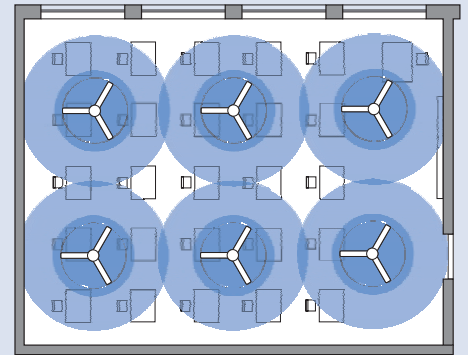

menos 0,3 veces el diámetro del ventilador, es decir, de 0,396 m. Por razones visuales, el planificador decide que las aspas de los ventiladores de techo deben estar dispuestas a 2,7 m. Según la tabla de dimensiones de la página 126, de ello se deriva la utilización de una barra de techo de 60 cm, que se acorta en $(810 \text{ mm} - 500 \text{ mm})$ 310 mm.

Para el control conjunto de los ventiladores se utiliza un control de pared **FB-FNK ECO Hotel A #86200** (página 133), que se fija a la pared cerca de la mesa del profesor.

Como alternativa se utiliza una versión de los ventiladores con interfaz 0-10 VDC, que puede ser controlada en velocidad y dirección de marcha a través del sistema de control del edificio o del potenciómetro de pared con cable **POT-R 0-10V #85251** de la página 133.

Ejemplo de disposición de ventiladores de techo en oficinas

También en las oficinas y salas de reuniones, los ventiladores de techo generan un mayor confort para los empleados en verano con temperaturas más altas. En los climas templados de Europa Central, los ventiladores de techo son la opción más rentable, tanto en términos de compra como, sobre todo, en cuanto a los costes energéticos. La disposición se basa en un alcance efectivo que es 2,4 veces el diámetro del ventilador (Fig. 10, página 9).

En este caso es importante el control individual de cada ventilador de techo mediante mando a distancia o control de pared, ya que cada persona percibe el aire en movimiento de modo diferente.

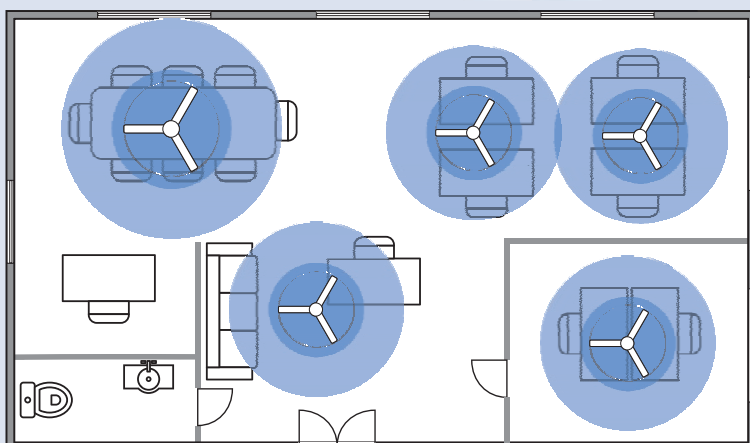

Ejemplo de disposición en habitación de hotel

En muchas habitaciones de hotel se han convertido en un equipo bien establecido: el sistema de ventilación y el ventilador de techo. El sistema de ventilación garantiza el intercambio de aire viciado por aire fresco y transporta la humedad al exterior. A temperaturas más altas, un ventilador de techo mejora el confort térmico del huésped. Y, por cierto, un ventilador de techo, con o sin luz, puede ser un elemento de mobiliario muy decorativo en una habitación de hotel. También en este caso, el bajo consumo y los costes de adquisición relativamente bajos hablan a favor del uso de ventiladores de techo.

Control de pared FB-FNK ECO Hotel – el huésped no se lo puede llevar a casa

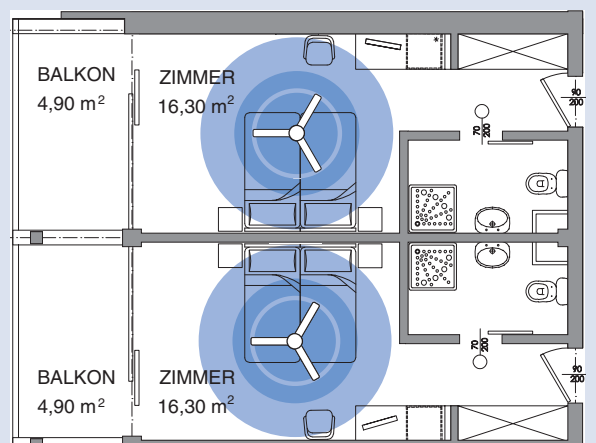

LOS VENTILADORES A TRAVÉS DEL TIEMPO

1896: Edison Orange, N.Y., EE. UU., ventilador de sobremesa accionado por batería, diámetro de aspa 230 mm



2 de abril de 1898: Representación esquemática de un ventilador de techo eléctrico en «The Electric World»

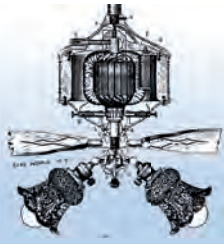

Mediados del siglo XIX: Ventilador de sobremesa Junior C.T. Fardwell, accionado por presión de agua



1908: AEG, Alemania, Peter Behrens, hierro fundido y acero, diámetro de aspa 300 mm



Finales del siglo XVIII: Le Zephyr, París – ventilador accionado por resorte con mecanismo de cuerda



Alrededor de 1910: Emerson, St. Louis, ventilador de sobremesa, diámetro de aspa 320 mm



1919: El motor Lake Breeze de W. J. H. Strong, que funcionaba quemando queroseno según el principio del motor Stirling. En aquella época costaba 22,50 dólares, lo que suponía la quinta parte de un sueldo mensual medio. La hélice tenía un diámetro de 410 mm.



Alrededor de 1940: Aeros, Alemania, aluminio y chapa de acero, diámetro de aspa 300 mm



1920: Extracto de un catálogo de The Safety Car Heating and Light Company



1880

1910

1920

Los ventiladores se utilizan principalmente para refrescar a las personas en el calor del verano. Ya en el antiguo Egipto, los abanicadores eran signo de una vida agradable y activa.

En el siglo XVIII existían ya pequeños ventiladores que funcionaban dando cuerda a un mecanismo de resorte.

Gracias a un invento del naturalista inglés Stephen Hales, los ventiladores movían grandes cantidades de aire. En barcos, fábricas y otros lugares aspiraban el aire del exterior y conducían aire fresco al interior. Durante mucho tiempo, los ventiladores se impulsaban con la fuerza muscular, más tarde con combustibles como el queroseno o con máquinas de vapor con poleas y correas trapezoidales.

Los primeros ventiladores de techo aparecieron en los EE. UU. alrededor de 1860. A comienzos de la Revolución Industrial, los trabajadores sudaban en las fábricas de vapor y agradecían la refrigeración que les proporcionaban estos primeros ventiladores de techo de dos aspas: El flujo de aire reduce la acumulación de calor en la superficie de la piel humana, lo que crea un efecto de refrigeración.

En 1882, el germano-estadounidense Philip Diehl, que trabajaba como técnico en la empresa Singer, instaló un motor eléctrico con una hélice y montó la estructura en el techo, lo que permitía ahorrar espacio. Para finales de siglo, muchas fábricas de EE. UU.,

y también hogares de clase alta, estaban equipados ya con la novedosa maravilla de la refrigeración.

Por el primer ventilador de sobremesa eléctrico, el ingeniero eléctrico estadounidense Schyler Skaats Wheeler recibió el prestigioso premio John Scott en 1904 por sus destacados logros en el aumento del confort y la calidad de vida. La demanda de pequeños ventiladores creció, por lo que empresas europeas como AEG lanzaron también al mercado sus primeros aparatos propios. En su posterior desarrollo, los ventiladores de techo pasaron a estar equipados con cuatro aspas en lugar de dos, lo que mejoró la suavidad de funcionamiento y aumentó la eficiencia energética. En los



1971: Braun, Alemania, HL70, diseño R. Weiss y J. Geubel, plástico, diámetro de aspa tangencial 60 mm

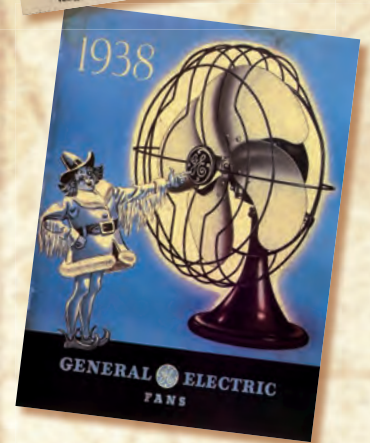

1964: Vortice, Italia, VQ3, plástico y acero cromado, diámetro de aspa 200 mm



1945: Aeros, Alemania, hierro fundido y chapa de acero, diámetro de aspa 250 mm



Alrededor de 1955: Hurricane Aghetto, Turín, Italia, resina sintética, aluminio y vinilo, diámetro de aspa 200 mm



1948: Marelli, Italia, baquelita, hierro fundido y chapa de acero, diámetro de aspa 200 mm



Alrededor de 1950: Fabbriche Elettrotecniche Riunite, Italia, goma y acero, diámetro de aspa 250 mm



1955: Vortice, Italia, Atomium, Attilio Pagani, plástico y latón, diámetro de aspa 200 mm



1975: Vortice, Italia, Ariante, diseño M. Zanuso, plástico ABS, diámetro de aspa 150 mm

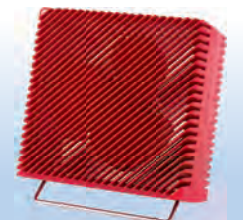

1950

1955

1975

«dorados años veinte» apenas había un bar, restaurante, farmacia o tienda de comestibles que no utilizara estos prácticos aparatos de techo para su refrigeración.

Con la Gran Depresión y sus consecuencias para la población, los ventiladores de techo pasaron completamente de moda. Los aparatos de aire acondicionado pasaron en poco tiempo a dominar el mercado estadounidense a pesar de su enorme consumo energético: la electricidad procedente de combustibles fósiles como el petróleo y el carbón era barata y los ventiladores de techo eran solo cosa de nostálgicos. Solo unos pocos fabricantes estadounidenses siguieron produciendo ventiladores de techo.

Algunos fabricantes de Extremo Oriente aprovecharon esta oportunidad. Eran baratos y tenían suficiente experiencia, pues en muchos países con climas tropicales los ventiladores de techo seguían siendo un producto popular y de uso frecuente, especialmente en lugares donde los aparatos de aire acondicionado no eran populares entre la población debido a su precio.

Los ventiladores de techo experimentaron un renacimiento a finales de la década de 1970 como consecuencia de la crisis del petróleo y el aumento del coste de la electricidad. De repente, los ventiladores de techo, más baratos y eficientes energéticamente que los aires acondicionados, volvieron a ser atractivos en EE. UU. Comenzó un verdadero boom del

producto tradicional, con el florecimiento de muchas nuevas fábricas norteamericanas como resultado. A diferencia de la primera década del siglo, cuando todas las piezas eran «Made in USA», muchos componentes de la nueva generación de proveedores proceden de Asia, lo que hace que los precios sean bajos y asequibles para los consumidores, incluso para los productos de gama alta.

En Europa Central, con su clima templado, el ventilador de techo seguía siendo un producto de lujo para los pocos meses de calor del verano. En los países más cálidos, como España, Grecia, el sur de Francia y sobre todo en Italia, este refrescante aparato encontró rápidamente nuevos amigos y conquistó el mercado masivo.

ECO PLANO II



132 LG-LG
N.º 313285

ECO PLANO II 132 BZ-NB
N.º 313282

**Motor CC/CE
de bajo
consumo**



**Rango amplio
de tensión/
Rango amplio
de frecuencia**
100-240 V
50-60 Hz
apto para
muchos países

**25 AÑOS
DE GARANTÍA**
para el motor

**Montaje
opcional
con
2, 3 o 4 aspas**

**MOVIMIENTO
LENTO**
1 velocidad garantizada
«sin corrientes»



**Disponible en
2 tamaños de
Ø 112 o 132 cm**

EXTRAPLANO
Especialmente
adecuado para estancias
de poca altura

- Modelo extraplano para estancias de poca altura.
- Disponible en dos tamaños: para estancias pequeñas de hasta 15 m² y estancias de tamaño medio de hasta 22 m².
- Funcionamiento hacia adelante/atrás (verano/invierno) con el mando a distancia.
- 6 velocidades con mando a distancia, incluido encendido/apagado/atenuación de la luz y modo noche.
- Motor y aspas equilibrados.
- 4 aspas incluidas: montaje con 2, 3 o 4 aspas.
- Montaje solo en techos rectos.

Dimensiones
en mm

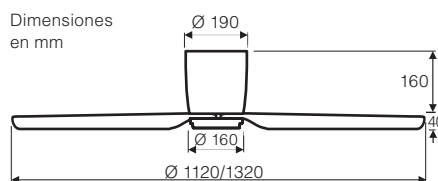

Opciones:

- Combinación opcional con kit de luz tipo EP-LED.
- Control de pared **FB-FNK ECO Hotel A n.º 86200** (pág. 133).

Modelo	112	132
N.º de aspas	4	
Potencia del motor (W)	1,0 - 13	1,1 - 28
Tensión (V/Hz)	100-240/50-60	
Dimensiones Ø (cm)	112	132
N.º de velocidades (con MD)	6	
Velocidad (RPM)	30 -208	30 - 207
Peso (kg)	5,9	6,4

Montaje: 2 - 4 tornillos, Ø mín. 4,5 mm con una distancia de 68 - 94 mm

Las páginas 122 y 126 recogen más datos técnicos.

Luz LED Eco PLANO II

Extraplano y, aun así, muy luminoso: el kit de luz listo para instalar es un complemento diseñado para el ECO PLANO II que sumerge su estancia en una luz blanca cálida de lo más acogedora.

- Pantalla de cristal semitraslúcido con panel LED, 12 W.
- La intensidad de la luz se puede atenuar con el mando a distancia del ECO PLANO II.
- Montaje rápido y sencillo, incluso una vez instalado el ventilador.
- Con una altura de montaje de apenas 35 mm.
- Disponible en todos los colores de la carcasa.



132 BN-SI
N.º 313280



132 BG-BG
N.º 313284



132 WE-WE
N.º 313283



132 BZ-NB
N.º 313282



Kit de luz EP-LED WE
N.º 2762



Kit de luz EP-LED BG
N.º 2763

Dimensiones en mm



Módulo LED QL2413N7Y



Bombilla	LED
Potencia (W)	12
CRI	80
Flujo luminoso (lm)	1.800
Color de la luz (K)	3.000
Ángulo de proyección (°)	120
Vida útil (h)	30.000

El kit de luz incluye luces LED integradas. Clase energética D (Gama A - G). No se pueden sustituir LED individuales en el kit de luz. Hay disponibles módulos LED de sustitución.

Artículo	Art. n.º	Color de la carcasa
Kit de luz EP-LED BN	2761	Cromo cepillado
Kit de luz EP-LED WE	2762	Acabado blanco
Kit de luz EP-LED BG	2763	Acabado gris basalto
Kit de luz EP-LED BZ	2764	Acabado bronce
Kit de luz EP-LED LG	2765	Acabado gris claro

ECO PLANO II 112

Artículo	Art. n.º	Art. N.º	Ø cm	Color de la carcasa	Decoración de las aspas
112 BN-SI	311280	311280W	112	Cromo cepillado	Acabado plata
112 WE-WE	311283	311283W	112	Acabado blanco	Acabado blanco
112 BG-BG	311284	311284W	112	Acabado gris basalto	Acabado gris basalto
112 BZ-NB	311282	311282W	112	Acabado bronce	Nogal
112 LG-LG	311285	311285W	112	Acabado gris claro	Acabado gris claro

ECO PLANO II 132

Artículo	Art. n.º	Art. N.º	Ø cm	Color de la carcasa	Decoración de las aspas
132 BN-SI	313280	313280W	132	Cromo cepillado	Acabado plata
132 WE-WE	313283	313283W	132	Acabado blanco	Acabado blanco
132 BG-BG	313284	313284W	132	Acabado gris basalto	Acabado gris basalto
132 BZ-NB	313282	313282W	132	Acabado bronce	Nogal
132 LG-LG	313285	313285W	132	Acabado gris claro	Acabado gris claro

ECO PLANO WOOD BN-NT
N.º 313287

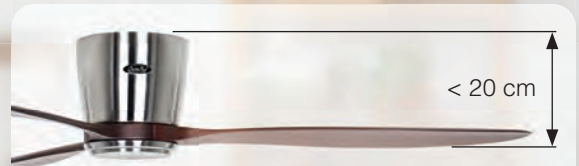

Aspas de madera maciza: altura de montaje inferior a 20 cm

Este ventilador de techo se adapta a la perfección a estancias con una altura de techo de 2,5 m y, a pesar de ello, cumple la distancia mínima estipulada en la norma EN 60335-2-80 de 2,3 m desde el suelo hasta el borde inferior del aspa.

Motor CC/CE de bajo consumo



**Rango amplio de tensión/
Rango amplio de frecuencia**
100-240 V
50-60 Hz
apto para muchos países

25 AÑOS DE GARANTÍA
para el motor



EXTRAPLANO
Especialmente adecuado para estancias de poca altura

MOVIMIENTO LENTO
1 velocidad garantizada «sin corrientes»

- Modelo extraplano para estancias de poca altura.
- 3 aspas de madera maciza hechas a mano.
- Muchos colores disponibles para la carcasa y las aspas.
- Funcionamiento hacia adelante/atrás (verano/invierno) con el mando a distancia.
- 6 velocidades con mando a distancia, incl. modo noche.
- Motor y aspas equilibrados.
- Montaje solo en techos rectos.

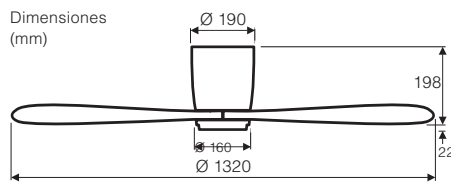

Opciones:

- No apto para el montaje de kits de luz.
- Control de pared **FB-FNK ECO Hotel A n.º 86200** (pág. 133).

N.º de aspas	3
Potencia del motor (W)	1,0 - 21,3
Tensión (V/Hz)	100-240/50-60
Dimensiones Ø (cm)	132
N.º de velocidades (con MD)	6
Velocidad (RPM)	30 - 210
Peso (kg)	6,0

Montaje: 2 - 4 tornillos, Ø mín. 4,5 mm con una distancia de 68 - 94 mm

Las páginas 122 y 126 recogen más datos técnicos.



ECO PLANO WOOD

Artículo	Art. n.º	Art. N.º	Color de la carcasa	Color de las aspas
BN-NB	313288	313288W	Cromo cepillado	Madera maciza de nogal barnizada
BN-NT	313287	313287W	Cromo cepillado	Madera maciza natural
BN-WE	313289	313289W	Cromo cepillado	Madera maciza acabado blanco
BN-SW	313290	313290W	Cromo cepillado	Madera maciza acabado negro
WE-WE	313291	313291W	Acabado blanco	Madera maciza acabado blanco
WE-NT	313292	313292W	Acabado blanco	Madera maciza natural
WE-LG	313293	313293W	Acabado blanco	Madera maciza acabado gris claro

Artículo	Art. n.º	Art. N.º	Color de la carcasa	Color de las aspas
BZ-NB	313294	313294W	Acabado bronce	Madera maciza de nogal barnizada
BZ-NT	313295	313295W	Acabado bronce	Madera maciza natural
BG-SW	313296	313296W	Acabado gris basalto	Madera maciza acabado negro
BG-LG	313297	313297W	Acabado gris basalto	Madera maciza acabado gris claro
LG-LG	313286	313286W	Acabado gris claro	Madera maciza acabado gris claro
LG-SW	313299	313299W	Acabado gris claro	Madera maciza acabado negro
LG-WE	313277	313277W	Acabado gris claro	Madera maciza acabado blanco

ECO REGENTO

ECO REGENTO 140 BN-NT
N.º 314051 y
Luz PR-LED BN N.º 3161

140 BN-EN
N.º 314050
y Kit de luz PR-LED
BN N.º 3161



- Funcionamiento hacia adelante/atrás (verano/invierno) con el mando a distancia.
- 6 velocidades con mando a distancia, incluido encendido/apagado/atenuación de la luz y modo noche.
- Motor y aspas equilibrados.
- 3 aspas de madera maciza laminada hechas a mano.
- Montaje solo en techos rectos.
- Preinstalación para el kit de luz.

Opciones:

- Combinación opcional con kit de luz tipo PR-LED.
- Control de pared **FB-FNK ECO Hotel A n.º 86200** (pág. 133).

Dimensiones en mm

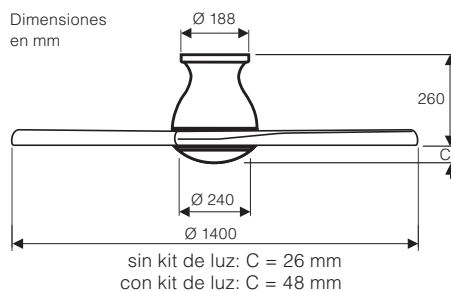

N.º de aspas	3
Potencia del motor (W)	1,2 - 27
Tensión (V/Hz)	100-240/50-60
Dimensiones Ø (cm)	140
N.º de velocidades (con MD)	6
Velocidad (RPM)	30 - 132
Peso (kg)	6,4

Montaje: 2 - 4 tornillos, Ø mín. 4,5 mm con una distancia de 66 - 90 mm

Las páginas 122 y 126 recogen más datos técnicos.

Kit de luz LED Eco REGENTO

El kit de luz fabricado en cristal blanco mate es un complemento especial del ECO REGENTO. Su forma se integra a la perfección en el diseño del ventilador.

- Pantalla de cristal semitraslúcido con panel LED, 12 W.
- La intensidad de la luz se puede atenuar con el mando a distancia del ECO REGENTO.
- Ajuste del color de la luz: 3.000, 4.000 o 5.000 K.
- Montaje rápido y sencillo, incluso una vez instalado el ventilador.
- Escasa altura de montaje.

140 WE-NT N.º 314053

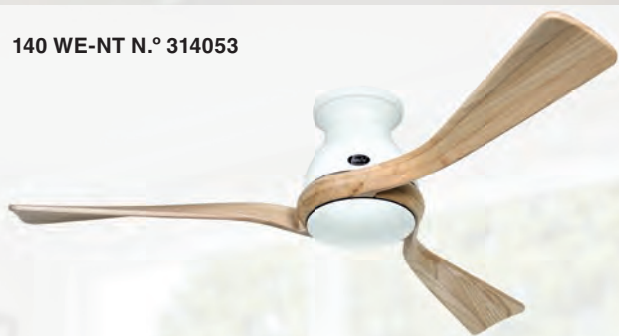

140 BN-NB N.º 314050



140 WE-NB N.º 314052



140 BN-NT N.º 314051



Kit de luz PR-LED WE N.º 3160



Kit de luz PR-LED BN N.º 3161

Kit de luz PR-LED

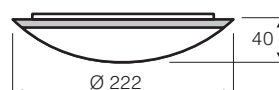

Dimensiones en mm

El kit de luz incluye luces LED integradas. Clase energética D (Gama A - G). No se pueden sustituir LED individuales en el kit de luz. Hay disponibles módulos LED de sustitución.

Módulo LED QL2415SYB



Bombilla	LED
Potencia máx. (W)	12
CRI	80
Flujo luminoso (lm)	1.800
Color de la luz (K)	3.000
Ángulo de proyección (°)	120
Vida útil (h)	30.000

Artículo	Art. n.º	Color de la carcasa
Kit de luz PR-LED BN	3161	Cromo cepillado
Kit de luz PR-LED WE	3160	Acabado blanco

ECO REGENTO

Artículo	Art. n.º	Dimensiones Ø	Color de la carcasa	Color de las aspas
140 BN-NB	314050	140 cm	Cromo cepillado	Madera maciza de nogal barnizada
140 BN-NT	314051	140 cm	Cromo cepillado	Madera maciza natural
140 WE-NB	314052	140 cm	Acabado blanco	Madera maciza de nogal barnizada
140 WE-NT	314053	140 cm	Acabado blanco	Madera maciza natural



Motor CC/CE de bajo consumo

**Rango amplio de tensión/
Rango amplio de frecuencia**

**100-240 V
50-60 Hz**

apto para muchos países

Eco PALLAS 116

NUEVO



ECO PALLAS 116 BN-AH/BU
N.º 311670



116 BN-EA/NB
N.º 311671 y kit de luz
PR-LED BN N.º 3161



116 BN-EA/NB N.º 311671



6 VELOCIDADES



INVIERNO/
VERANO



MÁX. 14 m²

EXTRAPLANO
Especialmente
adecuado para estancias
de poca altura

**MOVIMIENTO
LENTO**
1 velocidad garantizada
«sin corrientes»

**25 AÑOS
DE GARANTÍA**
para el motor

- Modelo extraplano para estancias de escasa altura.
- Funcionamiento hacia adelante/atrás (verano/invierno) con el mando a distancia.
- 6 velocidades con mando a distancia, incluido encendido/apagado/atenuación de la luz y modo noche.
- Motor y aspas equilibrados.
- 3 aspas reversibles con 2 decoraciones diferentes.
- Montaje solo en techos rectos.
- Preinstalación para el kit de luz.

Opciones:

- Combinación opcional con kit de luz tipo PR-LED.
- Control de pared **FB-FNK ECO Hotel A n.º 86200** (pág. 133).

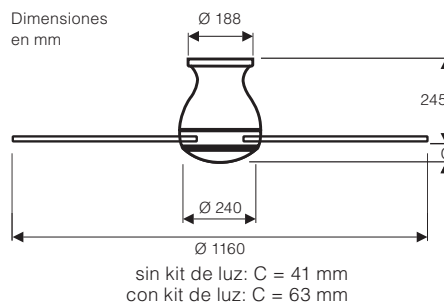

N.º de aspas	3
Potencia del motor (W)	1,2 - 20
Tensión (V/Hz)	100-240/50-60
Dimensiones Ø (cm)	116
N.º de velocidades (con MD)	6
Velocidad (RPM)	30 - 209
Peso (kg)	6,0

Montaje: 2 - 4 tornillos, Ø mín. 4,5 mm con una distancia de 66 - 90 mm

Las páginas 122 y 126 recogen más datos técnicos.

Kit de luz LED Eco PALLAS

El kit de luz fabricado en cristal blanco mate es un complemento especial del ECO PALLAS. Su forma se integra a la perfección en el diseño del ventilador.

- Pantalla de cristal semitraslúcido con panel LED, 12 W.
- La intensidad de la luz se puede atenuar con el mando a distancia del ECO PALLAS.
- Ajuste del color de la luz: 3.000, 4.000 o 5.000 K.
- Montaje rápido y sencillo, incluso una vez instalado el ventilador.
- Escasa altura de montaje.



116 WE-WE/LG
N.º 311676 y
kit de luz PR-LED WE
N.º 3160

116 WE-EA/NB N.º
311675

116 WE-AH/BU N.º
311674

116 BN-SI/KI N.º
311673

Kit de luz PR-LED



Dimensiones en mm

El kit de luz incluye luces LED integradas. Clase energética D (Gama A - G). No se pueden sustituir LED individuales en el kit de luz. Hay disponibles módulos LED de sustitución.

Módulo LED QL2415SYB



Bombilla	LED
Potencia máx. (W)	12
CRI	80
Flujo luminoso (lm)	1.800
Color de la luz (K)	3.000
Ángulo de proyección (°)	120
Vida útil (h)	30.000

Artículo	Art. n.º	Color de la carcasa
Kit de luz PR-LED BN	3161	Cromo cepillado
Kit de luz PR-LED WE	3160	Acabado blanco

ECO PALLAS 116

Artículo	Art. n.º	Dimensiones Ø	Color de la carcasa	Decoración de las aspas reversibles
116 BN-AH/BU	311670	116 cm	Cromo cepillado	Arce/haya
116 BN-EA/NB	311671	116 cm	Cromo cepillado	Roble antiguo/nogal
116 BN-WE/LG	311672	116 cm	Cromo cepillado	Acabado blanco/gris claro
116 BN-SI/KI	311673	116 cm	Cromo cepillado	Acabado plata/cerezo
116 WE-AH/BU	311674	116 cm	Acabado blanco	Arce/haya
116 WE-EA/NB	311675	116 cm	Acabado blanco	Roble antiguo/nogal
116 WE-WE/LG	311676	116 cm	Acabado blanco	Acabado blanco/gris claro
116 WE-SI/KI	311677	116 cm	Acabado blanco	Acabado plata/cerezo

Motor CC/CE
de bajo
consumo



Rango amplio
de tensión/
Rango amplio
de frecuencia
100-240 V
50-60 Hz
apto para
muchos países

ECO PALLAS 142

NUEVO

ECO PALLAS 142 BN-SI/KI
N.º 314273 y
Kit de luz PR-LED BN N.º 3161

142 BN-WE/LG
N.º 314272

142 BN-EA/NB
N.º 314271



6 VELOCIDADES



INVIERNO/
VERANO



MÁX. 20 m²

EXTRAPLANO
Especialmente
adecuado para estancias
de poca altura

**MOVIMIENTO
LENTO**
1 velocidad garantizada
«sin corrientes»

**25 AÑOS
DE GARANTÍA**
para el motor

- Modelo extraplano para estancias de escasa altura.
- Funcionamiento hacia adelante/atrás (verano/invierno) con el mando a distancia.
- 6 velocidades con mando a distancia, incluido encendido/apagado/atenuación de la luz y modo noche.
- Motor y aspas equilibrados.
- 3 aspas reversibles con 2 decoraciones diferentes.
- Montaje solo en techos rectos.
- Preinstalación para el kit de luz.

Opciones:

- Combinación opcional con kit de luz tipo PR-LED.
- Control de pared **FB-FNK ECO Hotel A n.º 86200** (pág. 133).

Dimensiones
en mm

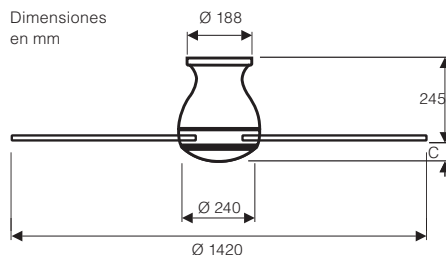

sin kit de luz: C = 41 mm
con kit de luz: C = 63 mm

N.º de aspas	3
Potencia del motor (W)	1,2 - 27
Tensión (V/Hz)	100-240/50-60
Dimensiones Ø (cm)	142
N.º de velocidades (con MD)	6
Velocidad (RPM)	30 - 182
Peso (kg)	6,2

Montaje: 2 - 4 tornillos, Ø mín. 4,5 mm con una distancia de 66 - 90 mm

Kit de luz LED Eco PALLAS

El kit de luz fabricado en cristal blanco mate es un complemento especial del ECO PALLAS. Su forma se integra a la perfección en el diseño del ventilador.

- Pantalla de cristal semitraslúcido con panel LED, 12 W.
- La intensidad de la luz se puede atenuar con el mando a distancia del ECO PALLAS.
- Ajuste del color de la luz: 3.000, 4.000 o 5.000 K.
- Montaje rápido y sencillo, incluso una vez instalado el ventilador.
- Escasa altura de montaje.



142 WE-WE/LG
N.º 314276 y
Kit de luz PR-LED WE
N.º 3160



142 WE-EA/NB
N.º 314275



142 WE-AH/BU
N.º 314274



142 BN-AH/BU
N.º 314270



Kit de luz PR-LED WE N.º 3160



Kit de luz PR-LED BN N.º 3161

Kit de luz PR-LED

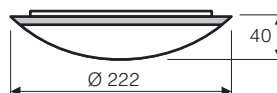

Dimensiones en mm

El kit de luz incluye luces LED integradas. Clase energética D (Gama A - G). No se pueden sustituir LED individuales en el kit de luz. Hay disponibles módulos LED de sustitución.

Módulo LED QL2415SYB



Bombilla	LED
Potencia máx. (W)	12
CRI	80
Flujo luminoso (lm)	1.800
Color de la luz (K)	3.000
Ángulo de proyección (°)	120
Vida útil (h)	30.000

Artículo	Art. n.º	Color de la carcasa
Kit de luz PR-LED BN	3161	Cromo cepillado
Kit de luz PR-LED WE	3160	Acabado blanco

ECO PALLAS 142

Artículo	Art. n.º	Dimensiones Ø	Color de la carcasa	Decoración de las aspas reversibles
142 BN-AH/BU	314270	142 cm	Cromo cepillado	Arce/haya
142 BN-EA/NB	314271	142 cm	Cromo cepillado	Roble antiguo/nogal
142 BN-WE/LG	314272	142 cm	Cromo cepillado	Acabado blanco/gris claro
142 BN-SI/KI	314273	142 cm	Cromo cepillado	Acabado plata/cerezo
142 WE-AH/BU	314274	142 cm	Acabado blanco	Arce/haya
142 WE-EA/NB	314275	142 cm	Acabado blanco	Roble antiguo/nogal
142 WE-WE/LG	314276	142 cm	Acabado blanco	Acabado blanco/gris claro
142 WE-SI/KI	314277	142 cm	Acabado blanco	Acabado plata/cerezo

Motor CC/CE de bajo consumo



**Rango amplio de tensión/
Rango amplio de frecuencia**

**100-240 V
50-60 Hz**

apto para muchos países

ECO CONCEPT

ECO CONCEPT 152 LG-WE/LG
N.º 921560



La forma cilíndrica de la carcasa del motor continúa en la cubierta y el protector del motor.

Motor CC/CE de bajo consumo

**Rango amplio de tensión/
Rango amplio de frecuencia**
100-240 V
50-60 Hz
apto para muchos países

6 VELOCIDADES

INVIERNO/VERANO

MÁX. 25/35 m²

0 - 10 V
También disponible en modelo de 0-10 V

WiFi

Montaje opcional con 2, 3 o 4 aspas

25 AÑOS DE GARANTÍA
para el motor

Disponible en 2 tamaños de Ø 132 o 152 cm

MOVIMIENTO LENTO
1 velocidad garantizada «sin corrientes»

- Funcionamiento hacia adelante/atrás (verano/invierno) con el mando a distancia.
- 6 velocidades con mando a distancia, incluido encendido/apagado/atenuación de la luz y modo noche.
- Motor y aspas equilibrados.
- 4 aspas reversibles incluidas.
- Montaje en superficies inclinadas hasta 23°.
- Preinstalación para el kit de luz.

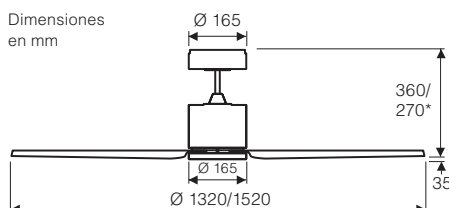

*Dimensiones con varilla corta

Modelo	132	152
N.º de aspas	4	
Potencia del motor (W)	2,3 - 27	2,5 - 27
Tensión (V/Hz)	100-240/50-60	
Dimensiones Ø (cm)	132	152
N.º de velocidades (con MD)	6	
Velocidad (RPM)	30-185	30-146
Peso (kg)	5,9	6,1

Montaje: 2 tornillos, Ø mín. 4,5 mm con una distancia de 70 - 110 mm

Las páginas 122 y 126 recogen más datos técnicos.



152 WE-WE/LG
N.º 921562



132 BN-NB/KI
N.º 921561



132 WE-WE/LG
N.º 921362

Kit de luz LED Eco CONCEPT

El kit de luz fabricado en cristal blanco mate es un complemento especial del ECO DYNAMIX II.

- Pantalla de cristal semitraslúcido con panel LED, 12 W.
- La intensidad de la luz se puede atenuar con el mando a distancia del ECO DYNAMIX II.
- Montaje rápido y sencillo, incluso una vez instalado el ventilador.
- Escasa altura de montaje.
- Disponible con cilindro o bowl de cristal.



Kit de luz EN5Z-LED
Cilindro de cristal plano



Kit de luz EN5R-LED
Plafón de cristal plano

Kit de luz EN5R-LED

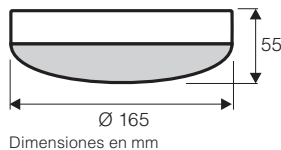

Dimensiones en mm

Kit de luz EN5Z-LED



Dimensiones en mm

Módulo LED QL2413N7Y



Bombilla	LED
Potencia máx. (W)	12
CRI	80
Flujo luminoso (lm)	1.800
Color de la luz (K)	3.000
Ángulo de proyección (°)	120
Vida útil (h)	30.000

El kit de luz incluye luces LED integradas. Clase energética D (Gama A - G). No se pueden sustituir LED individuales en el kit de luz. Hay disponibles módulos LED de sustitución.

Artículo	Art. n.º	Art. n.º	Color de la carcasa
Kit de luz	EN5R-LED	EN5Z-LED	
EN5x-LED BN	2685	2785	Cromo cepillado
EN5x-LED WE	2686	2786	Acabado blanco
EN5x-LED LG	2687	2787	Acabado gris claro

ECO CONCEPT 132

Artículo	Art. n.º	Art. N.º	Ø cm	Color de la carcasa	Decoración de las aspas reversibles
132 LG-WE/LG	921360	921360W	132	Acabado gris claro	Acabado blanco/gris claro
132 BN-NB/KI	921361	921361W	132	Cromo cepillado	Nogal/Cerezo
132 WE-WE/LG	921362	921362W	132	Acabado blanco	Acabado blanco/gris claro

ECO CONCEPT 152

Artículo	Art. n.º	Art. N.º	Ø cm	Color de la carcasa	Decoración de las aspas reversibles
152 LG-WE/LG	921560	921560W	152	Acabado gris claro	Acabado blanco/gris claro
152 BN-NB/KI	921561	921561W	152	Cromo cepillado	Nogal/Cerezo
152 WE-WE/LG	921562	921562W	152	Acabado blanco	Acabado blanco/gris claro

Eco DYNAMIX II

ECO DYNAMIX II
BG-BG N.º 313275



BN-SI
N.º 313273

**25 AÑOS
DE GARANTÍA**
para el motor



6 VELOCIDADES



INVIERNO/
VERANO



MÁX. 25 m²



También disponible
en modelo de 0-10 V



WiFi

Montaje
opcional con
2, 3 o 4 aspas

**MOVIMIENTO
LENTO**
1 velocidad garantizada
«sin corrientes»

- Diseño moderno y dinámico.
- Funcionamiento hacia adelante/atrás (verano/invierno) con el mando a distancia.
- 6 velocidades con mando a distancia, incluido encendido/apagado/atenuación de la luz y modo noche.
- 4 aspas de plástico incluidas.
- Montaje en superficies inclinadas hasta 23°.
- Motor y aspas equilibrados.

Opciones:

- Preinstalación para el kit de luz tipo EN5x-LED.
- Varillas más largas para estancias altas (página 142).
- Control de pared **FB-FNK ECO Hotel A n.º 86200** (pág. 133).

Dimensiones
en mm

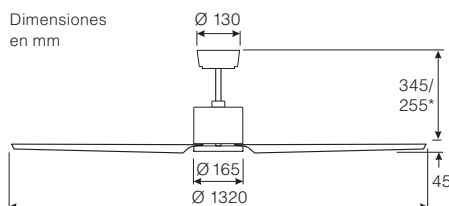

*Dimensiones con varilla corta

N.º de aspas	4
Potencia del motor (W)	2,3 - 28
Tensión (V/Hz)	100-240/50-60
Dimensiones Ø (cm)	132
N.º de velocidades (con MD)	6
Velocidad (RPM)	30 - 177
Peso (kg)	7,2

Montaje: 2 tornillos, Ø mín. 4,5 mm con una distancia de 70 - 110 mm

Las páginas 122 y 126 recogen más datos técnicos.



BG-BG
N.º 313275



WE-WE
N.º 313274

Kit de luz LED Eco DYNAMIX II

El kit de luz fabricado en cristal blanco mate es un complemento especial del ECO DYNAMIX II.

- Pantalla de cristal semitraslúcido con panel LED, 12 W.
- La intensidad de la luz se puede atenuar con el mando a distancia del ECO DYNAMIX II.
- Montaje rápido y sencillo, incluso una vez instalado el ventilador.
- Escasa altura de montaje.
- Disponible con cilindro o bowl de cristal.



Kit de luz EN5Z-LED
Cilindro de cristal



Kit de luz EN5R-LED
Bowl de cristal

Kit de luz EN5R-LED



Dimensiones en mm

Kit de luz EN5Z-LED

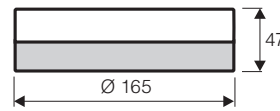

Dimensiones en mm

Módulo LED QL2413N7Y



Bombilla	LED
Potencia máx. (W)	12
CRI	80
Flujo luminoso (lm)	1.800
Color de la luz (K)	3.000
Ángulo de proyección (°)	120
Vida útil (h)	30.000

El kit de luz incluye luces LED integradas. Clase energética D (Gama A - G). No se pueden sustituir LED individuales en el kit de luz. Hay disponibles módulos LED de sustitución.

Artículo	Art. n.º	Art. n.º	Color de la carcasa
Kit de luz	EN5R-LED	EN5Z-LED	
EN5x-LED BN	2685	2785	Cromo cepillado
EN5x-LED WE	2686	2786	Acabado blanco
EN5x-LED BG	2688	2788	Acabado gris basalto

ECO DYNAMIX II

Artículo	Art. n.º	Art. N.º	Color de la carcasa	Decoración de las aspas
132 BN-SI	313273	313273W	Cromo cepillado	Plástico de color plata
132 WE-WE	313274	313274W	Acabado blanco	Plástico de color blanco
132 BG-BG	313275	313275W	Acabado gris basalto	Plástico de color gris basalto



Rango amplio de tensión/
Rango amplio de frecuencia
100-240 V
50-60 Hz
apto para muchos países

ECO GENUINO 122

ECO GENUINO 122 BN-NB
N.º 312215

**Motor CC/CE
de bajo
consumo**



Elegante. Bonito. Poderoso.

El ventilador ECO GENUINO se caracteriza por sus materiales nobles y su perfecta manufactura.

**Velocidad baja
garantizada incluso
en invierno
«sin corrientes»**

**25 AÑOS
DE GARANTÍA
para el motor**

- Modelo ECO GENUINO 122 para oficinas y espacios habitables de hasta 16 m².
- Funcionamiento hacia adelante/atrás (verano/invierno) con el mando a distancia.
- 6 velocidades con mando a distancia.
- 3 aspas de madera maciza laminada fresada.
- Motor y aspas equilibrados.
- Montaje en superficies inclinadas hasta 12°.

Opciones:

- Varillas más largas para estancias altas y superficies inclinadas (página 143).
- Control de pared **FB-FNK ECO Hotel B n.º 86201** (pág. 133).

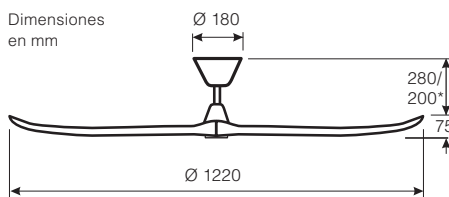

*Dimensiones con varilla más corta

N.º de aspas	3
Potencia del motor (W)	3,2 - 11,3
Tensión (V/Hz)	220-240/50
Dimensiones Ø (cm)	122
N.º de velocidades (con MD)	6
Velocidad (RPM)	50 - 144
Peso (kg)	6,8

Montaje: 2 tornillos, Ø mín. 4,5 mm con una distancia de 75 - 145 mm

Las páginas 122 y 126 recogen más datos técnicos.



122 BN-NT
N.º 312216



122 MG-NB
N.º 312221



122 MS-NB
N.º 312217



122 MW-NT
N.º 312219

ECO GENUINO 122

Artículo	Art. n.º	Color de la carcasa	Color de las aspas
122 BN-NB	312215	Cromo cepillado	Madera maciza de nogal barnizada
122 BN-NT	312216	Cromo cepillado	Madera maciza natural
122 MG-NB	312221	Bronce cepillado	Madera maciza de nogal barnizada
122 MG-NT	312222	Bronce cepillado	Madera maciza natural

Artículo	Art. n.º	Color de la carcasa	Color de las aspas
122 MS-NB	312217	Acabado negro mate	Madera maciza de nogal barnizada
122 MS-NT	312218	Acabado negro mate	Madera maciza natural
122 MW-NB	312220	Acabado blanco mate	Madera maciza de nogal barnizada
122 MW-NT	312219	Acabado blanco mate	Madera maciza natural

ECO GENUINO 152

ECO GENUINO 152 BN-NB
N.º 315215



6 VELOCIDADES



INVIERNO/
VERANO



MÁX. 35 m²

Velocidad baja garantizada incluso en invierno «sin corrientes»

25 AÑOS DE GARANTÍA para el motor

Motor CC/CE de bajo consumo



- Modelo ECO GENUINO 152 para oficinas y espacios habitables de hasta 35 m².
- Funcionamiento hacia adelante/atrás (verano/invierno) con el mando a distancia.
- 3 aspas de madera maciza laminada fresada.
- 6 velocidades con mando a distancia.
- Motor y aspas equilibrados.
- Montaje en superficies inclinadas hasta 12°.

Opciones:

- Varillas más largas para estancias altas y superficies inclinadas (página 143).
- Control de pared **FB-FNK ECO Hotel B n.º 86201** (pág. 133).

Dimensiones en mm

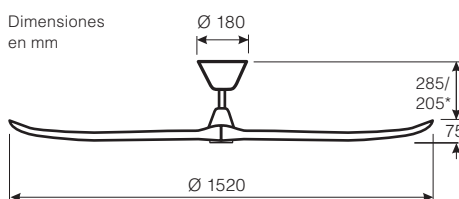

*Dimensiones con varilla corta

N.º de aspas	3
Potencia del motor (W)	3,3 - 16,6
Tensión (V/Hz)	220-240/50
Dimensiones Ø (cm)	152
N.º de velocidades (con MD)	6
Velocidad (RPM)	50 - 143
Peso (kg)	7,0

Montaje: 2 tornillos, Ø mín. 4,5 mm con una distancia de 75 - 145 mm

Las páginas 122 y 126 recogen más datos técnicos.



152 BN-MS
N.º 315225



152 BN-MW
N.º 315224



ECO GENUINO BN-NB

3 aspas fresadas a partir de madera maciza laminada de nogal barnizado.



152 BN-NT
N.º 315216

ECO GENUINO 152

Artículo	Art. n.º	Color de la carcasa	Color de las aspas
152 BN-MS	315225	Cromo cepillado	Acabado negro mate
152 BN-MW	315224	Cromo cepillado	Acabado blanco mate
152 BN-NB	315215	Cromo cepillado	Madera maciza de nogal barnizada
152 BN-NT	315216	Cromo cepillado	Madera maciza natural

Eco GENUINO 152



Eco GENUINO 152

Artículo	Art. n.º	Color de la carcasa	Color de las aspas
152 MG-MS	315233	Bronce cepillado	Madera maciza acabado negro mate
152 MG-MW	315232	Bronce cepillado	Madera maciza acabado blanco mate

Artículo	Art. n.º	Color de la carcasa	Color de las aspas
152 MG-NB	315230	Bronce cepillado	Madera maciza de nogal barnizada
152 MG-NT	315231	Bronce cepillado	Madera maciza natural



ECO GENUINO 152

Artículo	Art. n.º	Color de la carcasa	Color de las aspas
152 MS-MS	315227	Acabado negro mate	Madera maciza acabado negro mate
152 MS-MW	315226	Acabado negro mate	Madera maciza acabado blanco mate
152 MS-NB	315217	Acabado negro mate	Madera maciza de nogal barnizada
152 MS-NT	315218	Acabado negro mate	Madera maciza natural

Artículo	Art. n.º	Color de la carcasa	Color de las aspas
152 MW-MS	315229	Acabado blanco mate	Madera maciza acabado negro mate
152 MW-MW	315228	Acabado blanco mate	Madera maciza acabado blanco mate
152 MW-NB	315213	Acabado blanco mate	Madera maciza de nogal barnizada
152 MW-NT	315214	Acabado blanco mate	Madera maciza natural

ECO GENUINO 180

ECO GENUINO 180 BN-NB
N.º 318015



ECO GENUINO BN-NB

3 aspas fresadas a partir de madera maciza laminada de nogal barnizado.



6 VELOCIDADES



INVIERNO/
VERANO



MÁX. 45 m²

Velocidad baja garantizada incluso en invierno
«sin corrientes»

25 AÑOS DE GARANTÍA para el motor

Motor CC/CE de bajo consumo



- Modelo ECO GENUINO 180 para oficinas y espacios habitables de hasta 45 m².
- Funcionamiento hacia adelante/atrás (verano/invierno) con el mando a distancia.
- 6 velocidades con mando a distancia.
- 3 aspas de madera maciza laminada fresada.
- Motor y aspas equilibrados.
- Montaje en superficies inclinadas hasta 12°.

Opciones:

- Varillas más largas para estancias altas y superficies inclinadas (página 143).
- Control de pared **FB-FNK ECO Hotel B n.º 86201** (pág. 133).

Dimensiones en mm

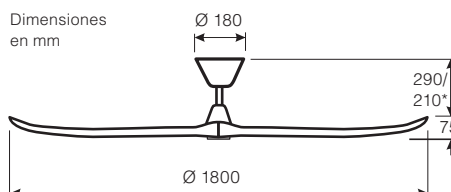

*Dimensiones con varilla corta

N.º de aspas	3
Potencia del motor (W)	4,1 - 30
Tensión (V/Hz)	220-240/50
Dimensiones Ø (cm)	180
N.º de velocidades (con MD)	6
Velocidad (RPM)	50 - 132
Peso (kg)	7,6

Montaje: 2 tornillos, Ø mín. 4,5 mm con una distancia de 75 - 145 mm

Las páginas 122 y 126 recogen más datos técnicos.



ECO GENUINO 180

Artículo	Art. n.º	Color de la carcasa	Color de las aspas
180 BN-NB	318015	Cromo cepillado	Madera maciza de nogal barnizada
180 BN-NT	318016	Cromo cepillado	Madera maciza natural
180 MG-NB	318021	Bronce cepillado	Madera maciza de nogal barnizada
180 MG-NT	318022	Bronce cepillado	Madera maciza natural

Artículo	Art. n.º	Color de la carcasa	Color de las aspas
180 MS-NB	318017	Acabado negro mate	Madera maciza de nogal barnizada
180 MS-NT	318018	Acabado negro mate	Madera maciza natural
180 MW-NB	318019	Acabado blanco mate	Madera maciza de nogal barnizada
180 MW-NT	318020	Acabado blanco mate	Madera maciza natural

ECO GENUINO-L 152



**ECO GENUINO-L 152
BN-NT #315260**



6 VELOCIDADES



INVIERNO/
VERANO



LED 17 W



MÁX. 35 m²

Velocidad baja garantizada incluso en invierno «sin corrientes»

25 AÑOS DE GARANTÍA para el motor

Motor CC/CE de bajo consumo



- Modelo ECO GENUINO-L con kit de luz LED, 17 W.
- Funcionamiento hacia adelante/atrás (verano/invierno) con el mando a distancia.
- 6 velocidades, atenuación, encendido/apagado de la luz con mando a distancia
- 3 aspas de madera maciza laminada fresada.
- Motor y aspas equilibrados.
- Montaje en superficies inclinadas hasta 18°.

Kit de luz integrado, módulo LED ML095A-1:

- Color de la luz: blanco cálido (3.000 K, 1.800 lm).
- Ángulo de proyección de 120°, vida útil de 20.000 h.
- CRI 80, kit de luz de intensidad regulable, 17 W.
- Clase energética F (gama A-G).

Opciones:

- Varillas más largas para estancias altas (página 143).
Control de pared **FB-FNK ECO Hotel B n.º 86201** (pág. 133).

Dimensiones en mm

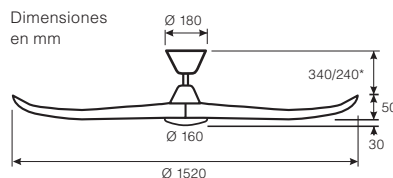

*Dimensiones con varilla corta



Módulo LED ML095A-1

El kit de luz incluye luces LED integradas. No se pueden sustituir LED individuales en el kit de luz. Hay disponibles módulos LED de sustitución.

N.º de aspas	3
Potencia del motor (W)	3,3 - 16,5
Potencia máx. kit de luz (W)	17
Tensión (V/Hz)	220-240/50
Dimensiones Ø (cm)	152
N.º de velocidades (con MD)	6
Velocidad (RPM)	50 - 144
Peso (kg)	8,9

Montaje: 2 tornillos, Ø mín. 4,5 mm con una distancia de 75 - 145 mm

Las páginas 122 y 126 recogen más datos técnicos.



152 BN-NB
#315261



152 MS-NT
#315265



152 MG-NT
#3152715



152 MW-NT
#315270



152 MS-NB
#315266

ECO GENUINO-L

Artículo	Art. n.º	Color de la carcasa	Color de las aspas
152 BN-NB	315261	Cromo cepillado	Madera maciza de nogal barnizada
152 BN-NT	315260	Cromo cepillado	Madera maciza natural
152 MS-NB	315266	Acabado negro mate	Madera maciza de nogal barnizada
152 MS-NT	315265	Acabado negro mate	Madera maciza natural
152 MW-NB	315271	Acabado blanco mate	Madera maciza de nogal barnizada
152 MW-NT	315270	Acabado blanco mate	Madera maciza natural
152 MG-NB	315276	Bronce cepillado	Madera maciza de nogal barnizada
152 MG-NT	315275	Bronce cepillado	Madera maciza natural

Varillas

Artículo	Art. n.º	Color de la carcasa	Longitud (cm)
ST 60 BN-EG-L	991079	Cromo cepillado	60
ST 100 BN-EG-L	991080	Cromo cepillado	100
ST 60 MW-EG-L	991084	Acabado blanco mate	60
ST 100 MW-EG-L	991086	Acabado blanco mate	100
ST 60 MS-EG-L	991081	Acabado negro mate	60
ST 100 MS-EG-L	991085	Acabado negro mate	100
ST 60 MG-EG-L	991087	Bronce cepillado	60
ST 100 MG-EG-L	991088	Bronce cepillado	100

ECO INTERIOR

ECO INTERIOR 140 BN-NT N.º
314230



**Motor CC/CE
de bajo
consumo**



**MOVIMIENTO
LENTO**
1 velocidad garantizada
«sin corrientes»

**25 AÑOS
DE GARANTÍA**
para el motor



- 6 velocidades con mando a distancia, incluido encendido/apagado/atenuación de la luz y modo noche.
- Funcionamiento hacia adelante/atrás (verano/invierno) con el mando a distancia.
- Motor y aspas equilibrados.
- 3 aspas de madera maciza laminada hechas a mano.
- Montaje en superficies inclinadas hasta 18°, con más inclinación se precisa una estructura auxiliar.

Opciones:

- Combinación opcional con kit de luz tipo VIT-LED.
- Varillas más largas para estancias altas (página 143).

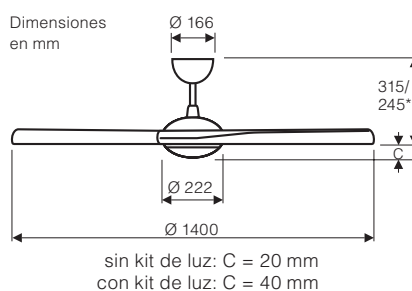

*Dimensiones con varilla corta

N.º de aspas	3
Potencia del motor (W)	8,6 - 28,5
Tensión (V/Hz)	220-240/50
Dimensiones Ø (cm)	140
N.º de velocidades (con MD)	6
Velocidad (RPM)	38 - 143
Peso (kg)	6,5

Montaje: 2 tornillos, Ø mín. 4,5 mm con una distancia de 73 - 127 mm

Kit de luz LED Eco INTERIOR

El kit de luz fabricado en cristal blanco mate es un complemento especial del ECO INTERIOR. Su forma se integra a la perfección en el diseño del ventilador.

- Pantalla de cristal semitraslúcido con panel LED, 12 W.
- La intensidad de la luz se puede atenuar con el mando a distancia del ECO INTERIOR.
- Ajuste del color de la luz: 3.000, 4.000 o 5.000 K.
- Montaje rápido y sencillo, incluso una vez instalado el ventilador.
- Escasa altura de montaje.

140 BN-NB
N.º 314231

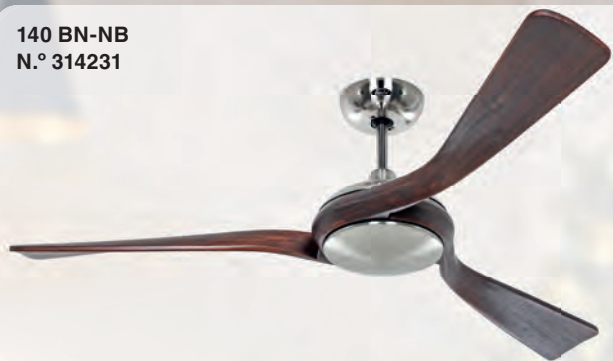

140 BN-EN N.º 314231 y
Luz VIT-LED BN N.º 3140



140 BN-NT N.º 314230 y
Kit de luz VIT-LED BN
N.º 3140



Kit de luz VIT-LED BN N.º 3140



Kit de luz VIT-LED BN N.º 3140

Kit de luz VIT-LED



Dimensiones en mm

El kit de luz incluye luces LED integradas. Clase energética D (Gama A - G). No se pueden sustituir LED individuales en el kit de luz. Hay disponibles módulos LED de sustitución.

Módulo LED QL2415SYB



Bombilla	LED
Potencia máx. (W)	12
CRI	80
Flujo luminoso (lm)	1.800
Color de la luz (K)	3.000
Ángulo de proyección (°)	120
Vida útil (h)	30.000

Artículo	Art. n.º	Color de la carcasa
Kit de luz VIT-LED BN	3140	Cromo cepillado
Kit de luz VIT-LED WE	3143	Acabado blanco

Varillas

Para colgar ventiladores de techo de la serie ECO INTERIOR en estancias con techos altos.

Disponibles en 60 cm y 120 cm. Se puede acortar a cualquier tamaño intermedio.

Artículo	Art. n.º	Color	Longitud
ST 60 BN-VIT	971048	Cromo cepillado	60 cm
ST 60 WE-VIT	971039	Acabado blanco	60 cm
ST 120 BN-VIT	971049	Cromo cepillado	120 cm
ST 120 WE-VIT	971059	Acabado blanco	120 cm

ECO INTERIOR

Artículo	Art. n.º	Ø cm	Color de la carcasa	Color de las aspas
140 BN-NT	314230	140	Cromo cepillado	Madera maciza natural
140 BN-NB	314231	140	Cromo cepillado	Madera maciza de nogal barnizada
140 WE-NT	314232	140	Acabado blanco	Madera maciza natural
140 WE-NB	314233	140	Acabado blanco	Madera maciza de nogal barnizada

AERODYNAMIX ECO CH
N.º 313231 y
NB N.º 19608

NUEVO

MODELO COMBINADO

Solicite siempre el motor y las aspas que desee instalar de forma independiente. Puede encontrar las combinaciones más demandadas en la lista de precios.



Disponibles en
 2 tamaños de
 Ø 112 o 132 cm

Velocidad baja
 garantizada incluso
 en invierno
 «sin corrientes»

**Motor CC/CE
 de bajo
 consumo**



**25 AÑOS
 DE GARANTÍA**
 para el motor

- 3 aspas hechas a mano con madera maciza.
- 6 niveles, encendido/apagado de la luz con mando a distancia.
- Funcionamiento hacia adelante/atrás (verano/invierno) con el mando a distancia.
- Motor y aspas equilibrados.
- Montaje solo techos rectos; para un montaje en superficies inclinadas (hasta 28°) es necesaria una varilla adicional.
- Kit de luz (máx. 2 x 40 W, E14) y tapa ciega siempre incluidos. Se puede montar con o sin kit de luz
- Modelo combinado: Combinaciones ilimitadas de motor y juegos de aspas. Solicite siempre el motor y las aspas juntos.
- Se puede utilizar de forma opcional el control de pared **FB-FNK ECO Hotel B n.º 86201** (pág. 133).

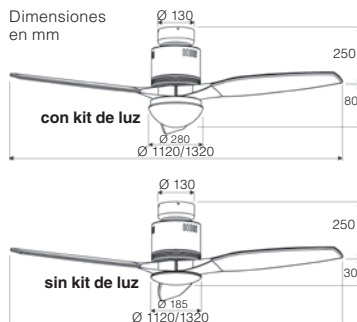

N.º de aspas	3
Potencia del motor (W)	3,8 - 11,3 3,6 - 20,4
Potencia máx. kit de luz (W)	2 x 40
Tensión (V/Hz)	220-240/50
Dimensiones Ø (cm)	112 132
N.º de velocidades (con MD)	6
Velocidad (RPM)	74-190 72-188
Peso (kg)	9,7 10,0

Montaje: 2 tornillos, Ø mín. 4,5 mm con una distancia de 75 - 110 mm

Las páginas 122 y 126 recogen más datos técnicos.



BN N.º 313233
y **SI N.º 19611**



WE N.º 313232
y **NB N.º 19608**



BG N.º 313234
y **NT N.º 19610**



WE N.º 313232
y **WE N.º 19609**

Varillas

Para colgar ventiladores de techo de la serie Aerodynamix en estancias con techos altos o en superficies inclinadas hasta 28°.

Disponible en 60 cm y 120 cm. Se puede acortar a cualquier tamaño intermedio.

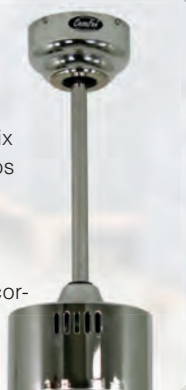

CH N.º 313231
y **NB N.º 19608**

AERODYNAMIX ECO

Aspas de 112 y 132 cm

Artículo	Art. n.º	Color de las aspas
132 NB	19608	Madera maciza de nogal barnizada
132 WE	19609	Madera maciza acabado blanco
132 SI	19611	Madera maciza acabado plata
132 NT	19610	Madera maciza natural
112 NB	19612	Madera maciza de nogal barnizada
112 WE	19613	Madera maciza acabado blanco
112 SI	19617	Madera maciza acabado plata
112 NT	19614	Madera maciza natural

Motor

Artículo	Art. n.º	Color de la carcasa
CH	313231	Cromo brillante
WE	313232	Acabado blanco
BN	313233	Cromo cepillado
BG	313234	Acabado gris basalto

Bombilla no incluida.

Varillas

Artículo	Art. n.º	Color	Longitud
ST 60 CH-AD	981037	Cromo brillante	60 cm
ST 60 BN-AD	981048	Cromo cepillado	60 cm
ST 60 BG-AD	981046	Acabado gris basalto	60 cm
ST 60 WE-AD	981039	Acabado blanco	60 cm
ST 120 CH-AD	981057	Cromo brillante	120 cm
ST 120 BN-AD	981049	Cromo cepillado	120 cm
ST 120 BG-AD	981002	Acabado gris basalto	120 cm
ST 120 WE-AD	981059	Acabado blanco	120 cm

En nuestra lista de precios adjunta encontrará combinaciones ilimitadas de motor y aspas.

ECO AIRSCREW 152

ECO AIRSCREW 152
MS-GW N.º 315221



MOVIMIENTO LENTO
1 velocidad garantizada
«sin corrientes»

25 AÑOS DE GARANTÍA
para el motor

Motor CC/CE de bajo consumo



- Modelo ECO AIRSCREW 152 con auténtica forma de hélice.
- 6 velocidades con mando a distancia.
- Funcionamiento hacia adelante/atrás (verano/invierno) con el mando a distancia.
- Carcasa en acabado cromo o bronce cepillado en color negro o blanco mate.
- 3 aspas de madera maciza laminada fresada.
- Motor y aspas equilibrados.
- Montaje en superficies inclinadas hasta 12°.
- No apto para el montaje de kits de luz.

Opciones:

- Varillas más largas para estancias altas y superficies inclinadas (página 142).
- Se puede utilizar de forma opcional el control de pared **FB-FNK ECO Hotel B n.º 86201** (pág. 133).

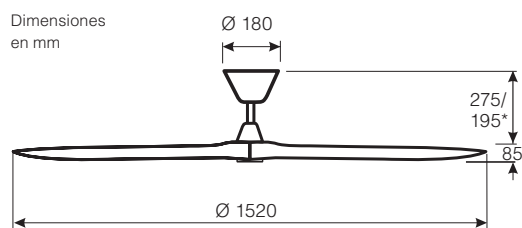

*Dimensiones con varilla corta



N.º de aspas	3
Potencia del motor (W)	4,4 - 28
Tensión (V/Hz)	220-240/50
Dimensiones Ø (cm)	152
N.º de velocidades (con MD)	6
Velocidad (RPM)	50 - 125
Peso (kg)	7,0

Montaje: 2 tornillos, Ø mín. 4,5 mm con una distancia de 75 - 145 mm

Las páginas 122 y 126 recogen más datos técnicos.

ECO AIRSCREW 152



152 BN-BW N.º 315240



152 MS-GW N.º 315221



152 BN-MS N.º 315241

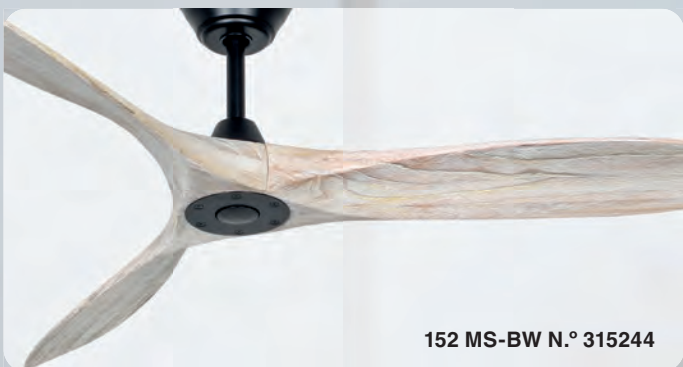

152 MS-BW N.º 315244



152 BN-MW N.º 315242



152 MS-MS N.º 315245



152 BN-NT N.º 315243

ECO AIRSCREW 152

Artículo	Art. n.º	Color de la carcasa	Color de las aspas
152 MS-GW	315221	Acabado negro mate	Madera maciza envejecida gris lavado
152 MS-BW	315244	Acabado negro mate	Madera mac. Acabado blanco cepillado
152 MS-MS	315245	Acabado negro mate	Madera maciza acabado negro mate
152 MS-MW	315246	Acabado negro mate	Madera maciza acabado blanco mate
152 MS-NT	315247	Acabado negro mate	Madera maciza natural

Artículo	Art. n.º	Color de la carcasa	Color de las aspas
152 BN-GW	315220	Cromo cepillado	Madera maciza envejecida gris lavado
152 BN-BW	315240	Cromo cepillado	Madera maciza acabado blanco cepillado
152 BN-MS	315241	Cromo cepillado	Madera maciza acabado negro mate
152 BN-MW	315242	Cromo cepillado	Madera maciza acabado blanco mate
152 BN-NT	315243	Cromo cepillado	Madera maciza natural



152 MG-MW N.º 315254



152 MG-BW N.º 315252



152 MW-GW N.º 315222



152 MG-MS N.º 315253



152 MW-BW N.º 315248



152 MG-NT N.º 315255



152 MW-MW N.º 315250

ECO AIRSCREW 152

Artículo	Art. n.º	Color de la carcasa	Color de las aspas
152 MG-GW	315223	Bronce cepillado	Madera maciza envejecida gris lavado
152 MG-BW	315252	Bronce cepillado	Madera maciza acabado blanco cepillado
152 MG-MS	315253	Bronce cepillado	Madera maciza acabado negro mate
152 MG-MW	315254	Bronce cepillado	Madera maciza acabado blanco mate
152 MG-NT	315255	Bronce cepillado	Madera maciza natural

Artículo	Art. n.º	Color de la carcasa	Color de las aspas
152 MW-GW	315222	Acabado blanco mate	Madera maciza envejecida gris lavado
152 MW-BW	315248	Acabado blanco mate	Madera maciza acabado blanco cepillado
152 MW-MS	315249	Acabado blanco mate	Madera maciza acabado negro mate
152 MW-MW	315250	Acabado blanco mate	Madera maciza acabado blanco mate
152 MW-NT	315251	Acabado blanco mate	Madera maciza natural

AEROPLAN Eco

NUEVO



AEROPLAN ECO BN-WE
N.º 313248



BZ-NB N.º 313243



BN-NB N.º 313246



**25 AÑOS
DE GARANTÍA**
para el motor

**MOVIMIENTO
LENTO**
1 velocidad garantizada
«sin corrientes»

**Motor CC/CE
de bajo
consumo**



**Rango amplio
de tensión/
Rango amplio
de frecuencia**

**100-240 V
50-60 Hz**
apto para
muchos países

- 3 aspas de madera maciza fresada.
- 6 velocidades con mando a distancia, incl. modo noche.
- Funcionamiento hacia adelante/atrás (verano/invierno) con el mando a distancia.
- Motor y aspas equilibrados.
- Montaje en superficies inclinadas hasta 30°.
- No apto para el montaje de kits de luz.

Opciones:

- Varillas más largas para estancias altas y superficies inclinadas (página 142).
- Control de pared **FB-FNK ECO Hotel A n.º 86200** (pág. 133).

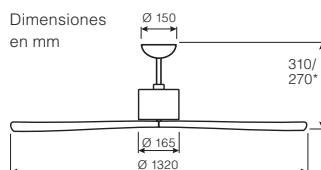

*Dimensiones con varilla más corta

N.º de aspas	3
Potencia del motor (W)	2,7 - 26,5
Tensión (V/Hz)	100-240/50-60
Dimensiones Ø (cm)	132
N.º de velocidades (con MD)	6
Velocidad (RPM)	30 - 226
Peso (kg)	5,7

Montaje: 2 tornillos, Ø mín. 4,5 mm con una distancia de 70 - 110 mm

Las páginas 122 y 126 recogen más datos técnicos.



LG-LG N.º 313253



WE-WE N.º 313252



BN-NT N.º 313247



BN-SW N.º 313245



BG-SW N.º 313242



BN-LG N.º 313244

AEROPLAN ECO

Artículo	Art. n.º	Color de la carcasa	Color de las aspas
BN-NB	313246	Cromo cepillado	Madera maciza de nogal barnizada
BN-NT	313247	Cromo cepillado	Madera maciza natural
BN-WE	313248	Cromo cepillado	Madera maciza acabado blanco
BN-LG	313244	Cromo cepillado	Madera maciza acabado gris claro
BN-SW	313245	Cromo cepillado	Madera maciza acabado negro
WE-WE	313252	Acabado blanco	Madera maciza acabado blanco

Artículo	Art. n.º	Color de la carcasa	Color de las aspas
WE-NB	313249	Acabado blanco	Madera maciza de nogal barnizada
WE-NT	313251	Acabado blanco	Madera maciza natural
WE-LG	313250	Acabado blanco	Madera maciza acabado gris claro
BZ-NB	313243	Acabado bronce	Madera maciza de nogal barnizada
LG-LG	313253	Acabado gris claro	Madera maciza acabado gris claro
BG-SW	313242	Acabado gris basalto	Madera maciza negro



ECO GENUINO-L 152 BN-NB
véase la página 36

ECO ELEMENTS 103 BN-WN/AH
N.º 510382



**25 AÑOS
DE GARANTÍA**
para el motor

**Motor CC/CE
de bajo
consumo**



**Rango amplio
de tensión/
Rango amplio
de frecuencia**
**100-240 V
50-60 Hz**
apto para
muchos países



103 MA-EA/BU
N.º 510380



103 WE-WE/LG
N.º 510381



103 BA-NB/BU
N.º 510383



103 GR-GR/SW
N.º 510384



**MOVIMIENTO
LENTO**

1 velocidad garantizada
«sin corrientes»

- 6 velocidades con mando a distancia, incluido encendido/apagado de la luz y modo noche.
- Funcionamiento hacia adelante/atrás (verano/invierno) con el mando a distancia.
- Motor y aspas equilibrados.
- Montaje en superficies inclinadas hasta 28°, con más inclinación se precisa una estructura auxiliar.
- Especialmente plano con montaje sin varilla.

Opciones:

- Varillas más largas para estancias altas (página 142).
- Kits de luz solo con preinstalación (pág. 136/137).
- Control de pared **FB-FNK ECO Hotel A n.º 86200** (pág. 133).

Dimensiones en mm

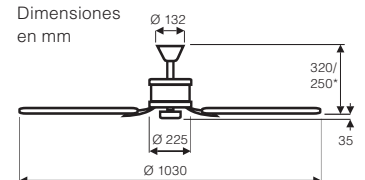

*Dimensiones montaje sin varilla

ECO ELEMENTS 103

Artículo	Art. n.º	Color de la carcasa	Decoración de las aspas reversibles
103 MA-EA/BU	510380	Bronce antiguo	Roble antiguo/haya
103 BN-WN/AH	510382	Cromo cepillado	Wengué/arce
103 WE-WE/LG	510381	Acabado blanco	Acabado blanco/gris claro
103 GR-GR/SW	510384	Acabado grafito	Acabado grafito/negro
103 BA-NB/BU	510383	Marrón antiguo	Nogal/Haya

N.º de aspas	5
Potencia del motor (W)	1,0 - 14,7
Tensión (V/Hz)	100-240/50-60
Dimensiones Ø (cm)	103
N.º de velocidades (con MD)	6
Velocidad (RPM)	30 - 209
Peso (kg)	6,5
Montaje: 2 tornillos, Ø mín. 4,5 mm con una distancia de 70 - 110 mm	

Las páginas 122 y 126 recogen más datos técnicos.

ECO ELEMENTS 132



ECO ELEMENTS
132 BA-NB/BU N.º
513283

Motor CC/CE
de bajo
consumo



Rango amplio
de tensión/
Rango amplio
de frecuencia
100-240 V
50-60 Hz
apto para
muchos países

25 AÑOS
DE GARANTÍA
para el motor

MOVIMIENTO
LENTO
1 velocidad garantizada
«sin corrientes»



6 VELOCIDADES



INVIERNO/
VERANO



MÁX. 25 m²



132 BN N.º
513282

y kit de luz **15 BN N.º 11001**, soporte para aspas **FHN BN N.º 19303**, aspas de ratán antiguo **N.º 19902**

- 6 velocidades con mando a distancia, incluido encendido/apagado de la luz y modo noche.
- Funcionamiento hacia adelante/atrás (verano/invierno) con el mando a distancia.
- Motor y aspas equilibrados.
- Montaje en superficies inclinadas hasta 28°, con más inclinación se precisa una estructura auxiliar (por cuenta del cliente).
- Especialmente plano con montaje sin varilla (solo 25 cm entre techo y aspa).

Opciones:

- Varillas más largas para estancias altas (página 142).
- Kits de luz solo con preinstalación (pág. 136/137).
- Se pueden utilizar aspas intercambiables de Ø 132 cm (pág. 129 - 131).
- Control de pared **FB-FNK ECO Hotel A n.º 86200** (pág. 133).

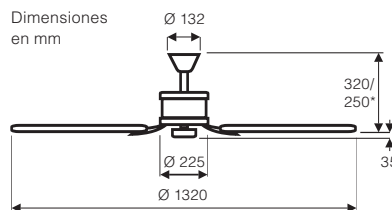

*Dimensiones montaje sin varilla

N.º de aspas	5
Potencia del motor (W)	1,0 - 26
Tensión (V/Hz)	100-240/50-60
Dimensiones Ø (cm)	132
N.º de velocidades (con MD)	6
Velocidad (RPM)	30 - 204
Peso (kg)	6,8

Montaje: 2 tornillos, Ø mín. 4,5 mm con una distancia de 70 - 110 mm
 Las páginas 122 y 126 recogen más datos técnicos.



132 BN-WN/AH
N.º 513282



132 GR-GR/SW
N.º 513284



132 MA-EA/BU
N.º 513280



132 WE-WE/LG
N.º 513281



132 MA-EA/BU
N.º 513280

ECO ELEMENTS 132

Artículo	Art. n.º	Color de la carcasa	Decoración de las aspas reversibles
132 MA-EA/BU	513280	Bronce antiguo	Roble antiguo/haya
132 BN-WN/AH	513282	Cromo cepillado	Wengué/arce
132 WE-WE/LG	513281	Acabado blanco	Acabado blanco/gris claro
132 GR-GR/SW	513284	Acabado grafito	Acabado grafito/negro mate
132 BA-NB/BU	513283	Acabado marrón antiguo	Nogal/Haya

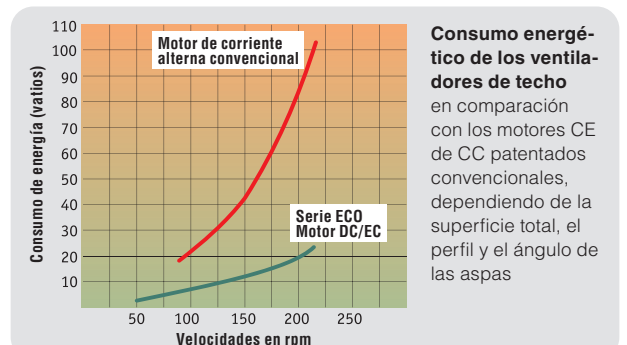

ECO ELEMENTS 180

**ECO ELEMENTS 180
BN-WE/LG N.º 518082**

**Motor CC/CE
de bajo
consumo**



**Rango amplio
de tensión/
Rango amplio
de frecuencia**
100-240 V
50-60 Hz
apto para
muchos países

**25 AÑOS
DE GARANTÍA**
para el motor

- 6 velocidades con mando a distancia, incluido encendido/apagado de la luz y modo noche.
- Funcionamiento hacia adelante/atrás (verano/invierno) con el mando a distancia.
- Motor y aspas equilibrados.
- Montaje en superficies inclinadas hasta 28°, con más inclinación se precisa una estructura auxiliar.
- Especialmente plano con montaje con varilla corta.

Opciones:

- Varillas más largas para estancias altas (página 142).
- Kits de luz solo con preinstalación (pág. 136/137).
- Control de pared **FB-FNK ECO Hotel A n.º 86200** (pág. 133).

Dimensiones en mm

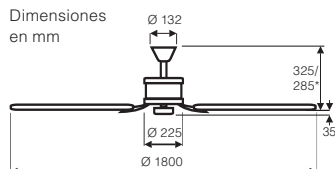

*Dimensiones montaje con varilla corta

N.º de aspas	5
Potencia del motor (W)	1,3 - 27
Tensión (V/Hz)	100-240/50-60
Dimensiones Ø (cm)	180
N.º de velocidades (con MD)	6
Velocidad (RPM)	30 - 138
Peso (kg)	7,2
Montaje: 2 tornillos, Ø mín. 4,5 mm con una distancia de 70 - 110 mm	



**180 MA-EA/NB
N.º 518080**



**180 WE-WE/LG
N.º 518081**



**180 BA-EA/NB
N.º 518083**



MOVIMIENTO LENTO
1 velocidad garantizada
«sin corrientes»

ECO ELEMENTS 180

Artículo	Art. n.º	Color de la carcasa	Decoración de las aspas reversibles
180 MA-EA/NB	518080	Bronce antiguo	Roble antiguo/nogal
180 BN-WE/LG	518082	Cromo cepillado	Acabado blanco/gris claro
180 WE-WE/LG	518081	Acabado blanco	Acabado blanco/gris claro
180 BA-EA/NB	518083	Acabado marrón antiguo	Roble antiguo/nogal

Las páginas 122 y 126 recogen más datos técnicos.

CARIBBEAN DREAM ECO II



**CARIBBEAN DREAM ECO II
MA-RTN N.º 513721**
Aspa de ratán antiguo trenzado

Nota: la irregularidad de la superficie de las aspas de palmera provoca una considerable reducción del caudal de aire en comparación con las aspas de madera del mismo tamaño.

**25 AÑOS
DE GARANTÍA**
para el motor

**Motor CC/CE
de bajo
consumo**

**Rango amplio
de tensión/
Rango amplio
de frecuencia**
**100-240 V
50-60 Hz**
apto para
muchos países



CARIBBEAN DREAM ECO II BN-PLM N.º 513722
Aspa de hoja de palmera natural



CARIBBEAN DREAM ECO II BA-RTN N.º 513725
Aspa de ratán antiguo trenzado

6 VELOCIDADES

**INVIERNO/
VERANO**

MÁX. 25 m²

**MOVIMIENTO
LENTO**
1 velocidad garantizada
«sin corrientes»

- 6 velocidades con mando a distancia, incluido encendido/apagado/atenuación de la luz y modo noche.
- Funcionamiento hacia adelante/atrás (verano/invierno) con el mando a distancia.
- Motor y aspas equilibrados.
- Montaje en superficies inclinadas hasta 28°, con más inclinación se precisa una estructura auxiliar.
- Aspas naturales en ratán antiguo trenzado o hoja de palmera natural, siempre con marco metálico.

Opciones:

- Kits de luz solo con pre-instalación (pág. 136/137).
- Varillas más largas para estancias altas (página 142).
- Control de pared **FB-FNK ECO Hotel A n.º 86200** (pág. 133).

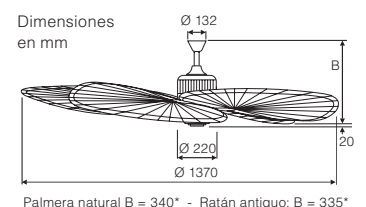

CARIBBEAN DREAM ECO II

Artículo	Art. n.º	Color de la carcasa	Aspas
MA-PLM	513720	Bronce antiguo	Hoja de palmera natural
MA-RTN	513721	Bronce antiguo	Ratán antiguo trenzado
BN-PLM	513722	Cromo cepillado	Hoja de palmera natural
BN-RTN	513723	Cromo cepillado	Ratán antiguo trenzado
BA-PLM	513724	Acabado marrón antiguo	Hoja de palmera natural
BA-RTN	513725	Acabado marrón antiguo	Ratán antiguo trenzado

N.º de aspas	5
Potencia del motor (W)	1,1 - 25,6
Tensión (V/Hz)	100-240/50-60
Dimensiones Ø (cm)	137
N.º de velocidades (con MD)	6
Velocidad (RPM)	30 - 161
Peso (kg)	6,8

Montaje: 2 tornillos, Ø mín. 4,5 mm con una distancia de 70 - 110 mm

Las páginas 122 y 126 recogen más datos técnicos.

ECO TALOS

ECO TALOS 135 BN-EN
N.º 313590



**Motor CC/CE
de bajo
consumo**



**Montaje
opcional con
2, 2 o 3 aspas**

**MOVIMIENTO
LENTO**
1 velocidad garantizada
«sin corrientes»

**25 AÑOS
DE GARANTÍA**
para el motor

- Funcionamiento hacia adelante/atrás (verano/invierno) con el mando a distancia.
- 6 velocidades con mando a distancia, incluido encendido/apagado/atenuación de la luz y modo noche.
- Motor y aspas equilibrados.
- 3 aspas incluidas: montaje con 2 o 3 aspas.
- Montaje en superficies inclinadas hasta 18°, con más inclinación se precisa una estructura auxiliar.

Opciones:

- Combinación opcional con kit de luz tipo VIT-LED.
- Varillas más largas para estancias altas (página 143).

Dimensiones

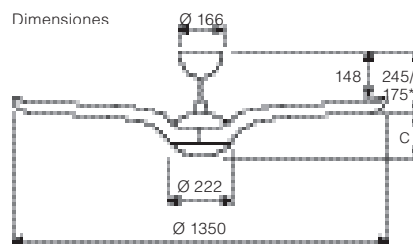

sin kit de luz: C = 65 mm
con kit de luz: C = 85 mm

*Dimensiones con varilla corta

N.º de aspas	3
Potencia del motor (W)	9,1 - 30,5
Tensión (V/Hz)	220-240/50
Dimensiones Ø (cm)	135
N.º de velocidades (con MD)	6
Velocidad (RPM)	38 - 185
Peso (kg)	7,1

Montaje: 2 tornillos, Ø mín. 4,5 mm con una distancia de 73 - 127 mm

Las páginas 122 y 126 recogen más datos técnicos.

135 BN-EN
N.º 313590
con 2 aspas



135 BN-NB
N.º 313591



135 BN-EN N.º 313591 y
Kit de luz VIT-LED BN
N.º 3140



135 BN-EN N.º 313590 y
Kit de luz VIT-LED BN
N.º 3140



Kit de luz LED Eco TALOS

El kit de luz fabricado en cristal blanco mate es un complemento especial del ECO TALOS. Su forma se integra a la perfección en el diseño del ventilador.

- Pantalla de cristal semitraslúcido con panel LED, 12 W.
- La intensidad de la luz se puede atenuar con el mando a distancia del ECO TALOS.
- Ajuste del color de la luz: 3.000, 4.000 o 5.000 K.
- Montaje rápido y sencillo, incluso una vez instalado el ventilador.
- Escasa altura de montaje.

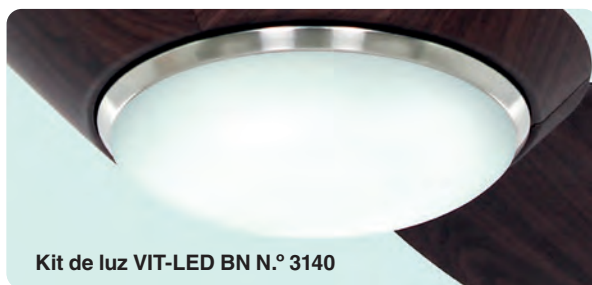

Kit de luz VIT-LED BN N.º 3140



Kit de luz VIT-LED BN N.º 3140

Kit de luz VIT-LED

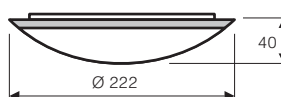

Dimensiones en mm

El kit de luz incluye luces LED integradas. Clase energética D (Gama A - G). No se pueden sustituir LED individuales en el kit de luz. Hay disponibles módulos LED de sustitución.

Módulo LED QL2415SYB



Bombilla	LED
Potencia máx. (W)	12
CRI	80
Flujo luminoso (lm)	1.800
Color de la luz (K)	3.000
Ángulo de proyección (°)	120
Vida útil (h)	30.000

Artículo	Art. n.º	Color de la carcasa
Kit de luz VIT-LED BN	3140	Cromo cepillado

ECO TALOS

Artículo	Art. n.º	Ø cm	Color de la carcasa	Decoración de las aspas
135 BN-EN	313590	135	Cromo cepillado	Roble natural
135 BN-NB	313591	135	Cromo cepillado	Nogal

Varillas

Para colgar ventiladores de techo de la serie ECO TALOS en estancias con techos altos.

Disponibles en 60 cm y 120 cm. Se puede acortar a cualquier tamaño intermedio.

Artículo	Art. n.º	Color	Longitud
ST 60 BN-VIT	971048	Cromo cepillado	60 cm
ST 120 BN-VIT	971049	Cromo cepillado	120 cm

Eco VOLARE 116



ECO VOLARE 116 BN-NB
N.º 511685

Motor CC/CE de bajo consumo

25 AÑOS DE GARANTÍA
para el motor

6 VELOCIDADES

INVIERNO/VERANO

MÁX. 18 m²

MOVIMIENTO LENTO
1 velocidad garantizada «sin corrientes»



116 BN-LG
N.º 511683

- Funcionamiento hacia adelante/atrás (verano/invierno) con el mando a distancia.
- 6 velocidades con mando a distancia, incluido encendido/apagado/atenuación de la luz y modo noche.
- Motor y aspas equilibrados.
- 5 aspas de plástico para obtener un gran caudal de aire.
- Preinstalación para el kit de luz.
- Montaje en superficies inclinadas hasta 18°, con más inclinación se precisa una estructura auxiliar.

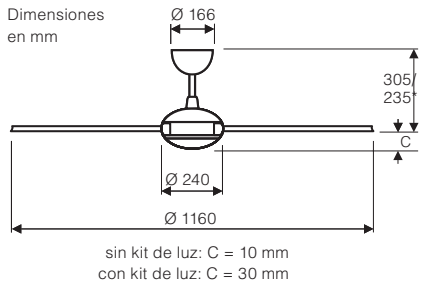

*Dimensiones con varilla corta

N.º de aspas	5
Potencia del motor (W)	6,8 - 26,7
Tensión (V/Hz)	220-240/50
Dimensiones Ø (cm)	116
N.º de velocidades (con MD)	6
Velocidad (RPM)	37 - 157
Peso (kg)	7,1

Montaje: 2 tornillos, Ø mín. 4,5 mm con una distancia de 73 - 127 mm

Las páginas 122 y 126 recogen más datos técnicos.

Kit de luz LED Eco VOLARE

El kit de luz fabricado en cristal blanco mate es un complemento especial del ECO VOLARE. Su forma se integra a la perfección en el diseño del ventilador.

- Pantalla de cristal semitraslúcido con panel LED, 12 W.
- La intensidad de la luz se puede atenuar con el mando a distancia del ECO VOLARE.
- Ajuste del color de la luz: 3.000, 4.000 o 5.000 K.
- Montaje rápido y sencillo, incluso una vez instalado el ventilador.
- Escasa altura de montaje.



116 BN-WE
N.º 511680



116 BG-BG
N.º 511682



116 WE-WE
N.º 511681



116 WE-BG
N.º 511687



Kit de luz
VIT-LED BG N.º 3144

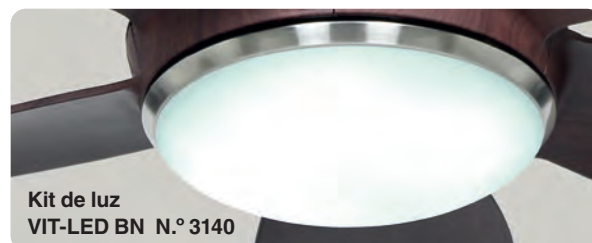

Kit de luz
VIT-LED BN N.º 3140

Kit de luz VIT-LED



Dimensiones en mm

El kit de luz incluye luces LED integradas. Clase energética D (Gama A - G). No se pueden sustituir LED individuales en el kit de luz. Hay disponibles módulos LED de sustitución.

Módulo LED QL2415SYB



Bombilla	LED
Potencia máx. (W)	12
CRI	80
Flujo luminoso (lm)	1.800
Color de la luz (K)	3.000
Ángulo de proyección (°)	120
Vida útil (h)	30.000

Artículo	Art. n.º	Color de la carcasa
Kit de luz VIT-LED BN	3140	Cromo cepillado
Kit de luz VIT-LED WE	3143	Acabado blanco
Kit de luz VIT-LED BG	3144	Gris basalto

Varillas

Para colgar ventiladores de techo de la serie ECO VOLARE en estancias con techos altos.

Disponible en 60 cm y 120 cm. Se puede acortar a cualquier tamaño intermedio.

Artículo	Art. n.º	Color	Longitud
ST 60 BN-VIT	971048	Cromo cepillado	60 cm
ST 60 WE-VIT	971039	Acabado blanco	60 cm
ST 60 BG-VIT	971046	Acabado gris basalto	60 cm
ST 120 BN-VIT	971049	Cromo cepillado	120 cm
ST 120 WE-VIT	971059	Acabado blanco	120 cm
ST 120 BG-VIT	971002	Acabado gris basalto	120 cm

ECO VOLARE 116

Artículo	Art. n.º	Ø cm	Color de la carcasa	Decoración de las aspas
116 BN-WE	511680	116	Cromo cepillado	Acabado blanco
116 BN-LG	511683	116	Cromo cepillado	Acabado gris claro
116 BN-EN	511684	116	Cromo cepillado	Roble natural
116 BN-NB	511685	116	Cromo cepillado	Nogal
116 WE-WE	511681	116	Acabado blanco	Acabado blanco
116 WE-LG	511686	116	Acabado blanco	Acabado gris claro
116 WE-BG	511687	116	Acabado blanco	Acabado gris basalto
116 BG-BG	511682	116	Acabado gris basalto	Acabado gris basalto

ECO VOLARE 142



ECO VOLARE 142 BN-EN
N.º 514284

**Motor CC/CE
de bajo
consumo**



**25 AÑOS
DE GARANTÍA**
para el motor



**MOVIMIENTO
LENTO**
1 velocidad garantizada
«sin corrientes»



- Funcionamiento hacia adelante/atrás (verano/invierno) con el mando a distancia.
- 6 velocidades con mando a distancia, incluido encendido/apagado/atenuación de la luz y modo noche.
- Motor y aspas equilibrados.
- 5 aspas de plástico para obtener un gran caudal de aire.
- Montaje en superficies inclinadas hasta 18°, con más inclinación se precisa una estructura auxiliar.
- Preinstalación para el kit de luz.

Opciones:

- Combinación opcional con kit de luz tipo VIT-LED.
- Varillas más largas para estancias altas (página 143).

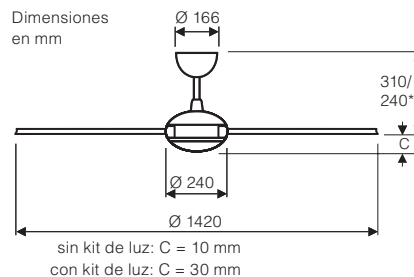

*Dimensiones con varilla corta

N.º de aspas	5
Potencia del motor (W)	7,2 - 26,8
Tensión (V/Hz)	220-240/50
Dimensiones Ø (cm)	142
N.º de velocidades (con MD)	6
Velocidad (RPM)	37 - 122
Peso (kg)	7,5

Montaje: 2 tornillos, Ø mín. 4,5 mm con una distancia de 73 - 127 mm

Las páginas 122 y 126 recogen más datos técnicos.



142 BN-WE N.º 514280
y Kit de luz VIT-LED BN
N.º 3140



142 WE-WE
N.º 514281



142 WE-LG N.º 514286 y
Luz VIT-LED WE N.º 3143



142 BG-BG
N.º 514282

ECO VOLARE 142

Artículo	Art. n.º	Ø cm	Color de la carcasa	Decoración de las aspas
142 BN-WE	514280	142	Cromo cepillado	Acabado blanco
142 BN-LG	514283	142	Cromo cepillado	Acabado gris claro
142 BN-EN	514284	142	Cromo cepillado	Roble natural
142 BN-NB	514285	142	Cromo cepillado	Nogal
142 WE-WE	514281	142	Acabado blanco	Acabado blanco
142 WE-LG	514286	142	Acabado blanco	Acabado gris claro
142 WE-BG	514287	142	Acabado blanco	Acabado gris basalto
142 BG-BG	514282	142	Acabado gris basalto	Acabado gris basalto

Kit de luz LED Eco VOLARE

El kit de luz fabricado en cristal blanco mate es un complemento especial del ECO VOLARE. Su forma se integra a la perfección en el diseño del ventilador.

- Pantalla de cristal semitraslúcido con panel LED, 12 W.
- La intensidad de la luz se puede atenuar con el mando a distancia del ECO VOLARE.
- Ajuste del color de la luz: 3.000, 4.000 o 5.000 K.
- Montaje rápido y sencillo, incluso una vez instalado el ventilador.
- Escasa altura de montaje.



Kit de luz
VIT-LED BN N.º 3140

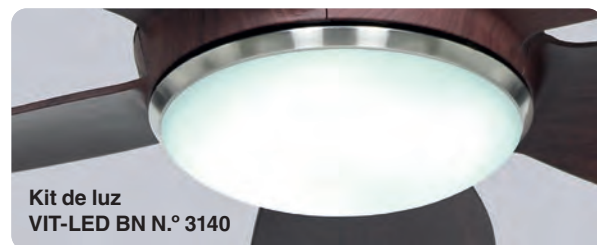

Kit de luz
VIT-LED BN N.º 3140

Kit de luz VIT-LED



Dimensiones en mm

El kit de luz incluye luces LED integradas. Clase energética D (Gama A - G). No se pueden sustituir LED individuales en el kit de luz. Hay disponibles módulos LED de sustitución.

Módulo LED QL2415SYB



Bombilla	LED
Potencia máx. (W)	12
CRI	80
Flujo luminoso (lm)	1.800
Color de la luz (K)	3.000
Ángulo de proyección (°)	120
Vida útil (h)	30.000

Artículo	Art. n.º	Color de la carcasa
Kit de luz VIT-LED BN	3140	Cromo cepillado
Kit de luz VIT-LED WE	3143	Acabado blanco
Kit de luz VIT-LED BG	3144	Gris basalto

Varillas

Para colgar ventiladores de techo de la serie ECO VOLARE en estancias con techos altos.

Disponible en 60 cm y 120 cm. Se puede acortar a cualquier tamaño intermedio.

Artículo	Art. n.º	Color	Longitud
ST 60 BN-VIT	971048	Cromo cepillado	60 cm
ST 60 WE-VIT	971039	Acabado blanco	60 cm
ST 60 BG-VIT	971046	Acabado gris basalto	60 cm
ST 120 BN-VIT	971049	Cromo cepillado	120 cm
ST 120 WE-VIT	971059	Acabado blanco	120 cm
ST 120 BG-VIT	971002	Acabado gris basalto	120 cm

ECO REVOLUTION

NUEVO

ECO REVOLUTION
136 BN-MMG
N.º 313620



Motor CC/CE
de bajo
consumo



25 AÑOS
DE GARANTÍA
para el motor



MOVIMIENTO
LENTO
1 velocidad garantizada
«sin corrientes»

- 3 aspas de plástico con curvatura dinámica para obtener el máximo caudal de aire con el mínimo ruido.
- Funcionamiento hacia adelante/atrás (verano/invierno) con el mando a distancia.
- 6 velocidades con mando a distancia, incluido encendido/apagado/atenuación de la luz y modo noche para el motor.
- Motor y aspas equilibrados.
- Montaje en superficies inclinadas hasta 10°, con más inclinación se precisa una estructura auxiliar.

Opciones:

- Combinación opcional con kit de luz tipo PR-LED.
- Varillas más largas para estancias altas (página 143).
- Control de pared **FB-FNK ECO Hotel A n.º 86200** (pág. 133).

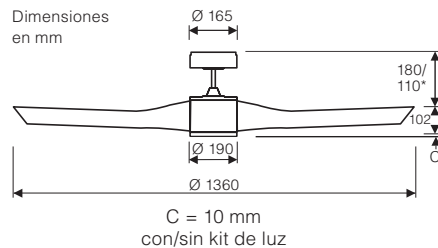

*Dimensiones con cualquier varilla corta

N.º de aspas	3
Potencia del motor (W)	2,4 - 23,5
Tensión (V/Hz)	220-240/50
Dimensiones Ø (cm)	136
N.º de velocidades (con MD)	6
Velocidad (RPM)	30 - 144
Peso (kg)	6,7

Montaje: 2 tornillos, Ø mín. 4,5 mm con una distancia de 73 - 127 mm

Las páginas 122 y 126 recogen más datos técnicos.

Kit de luz LED Eco REVOLUTION

El kit de luz fabricado en cristal blanco mate es un complemento especial del ECO REVOLUTION. Su forma se integra a la perfección en el diseño del ventilador.

- Pantalla de cristal semitraslúcido con panel LED, 12 W.
- Encendido/apagado/atenuación con el mando a distancia del ECO REVOLUTION.
- Ajuste del color de la luz: 3.000, 4.000, 5.000 K.
- Montaje rápido y sencillo, incluso una vez instalado el ventilador.
- Altura de montaje muy baja, altura de montaje del ventilador sin cambios.



136 WE-WE
N.º 313623



136 MWE-MWE
N.º 313623 y
Luz ER-LED N.º 3150



136 MNS-MNS
N.º 313626



136 BN-MWE
N.º 313621 y
Luz ER-LED N.º 3150



Kit de luz ER-LED

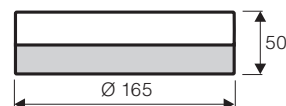

El kit de luz incluye luces LED integradas. Clase energética D (Gama A - G). No se pueden sustituir LED individuales en el kit de luz. Hay disponibles módulos LED de sustitución.

Módulo LED QL2415SYB



Bombilla	LED
Potencia máx. (W)	12
CRI	80
Flujo luminoso (lm)	1.800
Color de la luz (K)	3.000
Ángulo de proyección (°)	120
Vida útil (h)	30.000

Artículo	Art. n.º	Color de la carcasa
Kit de luz ER-LED	3150	universal para todos los colores de la carcasa

ECO REVOLUTION

Artículo	Art. n.º	Ø cm	Color de la carcasa	Color de las aspas
136 BN-MMG	313620	136	Cromo cepillado	Gris metalizado mate
136 BN-MWE	313621	136	Cromo cepil lado	Blanco mate
136 BN-MNS	313622	136	Cromo cepillado	Negro mate
136 MWE-MWE	313623	136	Acabado blanco mate	Blanco mate
136 MWE-MMG	313624	136	Acabado blanco mate	Gris metalizado mate
136 MWE-MNS	313625	136	Acabado blanco mate	Negro mate
136 MNS-MNS	313626	136	Acabado mate negro noche	Negro mate
136 MNS-MWE	313627	136	Acabado mate negro noche	Blanco mate
136 MNS-MMG	313628	136	Acabado mate negro noche	Gris metalizado mate

ECO AVIATOS

ECO AVIATOS 132 BN-SI
N.º 513285

**25 AÑOS
DE GARANTÍA**
para el motor

**Motor CC/CE
de bajo
consumo**



**Rango amplio
de tensión/
Rango amplio
de frecuencia**

**100-240 V
50-60 Hz**
apto para
muchos países



ECO AVIATOS aspa intercambiable: Arce, cerezo y nogal (de drcha. a izda.) en los tamaños 132 y 162 cm de Ø.



**Disponible en
2 tamaños de
Ø 132 o 162 cm**

**MOVIMIENTO
LENTO**
1 velocidad garantizada
«sin corrientes»

- 6 niveles, encendido/apagado de la luz con mando a distancia incl. modo noche.
- Funcionamiento hacia adelante/atrás (verano/invierno) con el mando a distancia.
- Motor y aspas equilibrados.
- Montaje en superficies inclinadas hasta 30°.
- Pantalla de cristal traslúcido de 2 x 40 W (E27), también apta para bombillas de bajo consumo.

Opciones:

- Varillas más largas para estancias altas (página 142).
- Aspa intercambiable con decoración en madera (pág. 129).
- Control de pared **FB-FNK ECO Hotel A n.º 86200** (pág. 133).

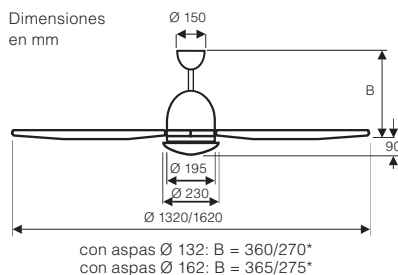

*Dimensiones con varilla corta

Modelo	132	162
N.º de aspas	3	
Potencia del motor (W)	2,4 - 25	2,8 - 36
Potencia máx. kit de luz (W)	2 x 40	
Tensión (V/Hz)	100-240/50-60	
Dimensiones Ø (cm)	132	162
N.º de velocidades (con MD)	6	
Velocidad (RPM)	36 - 188	36 - 150
Peso (kg)	5,9	6,4

Montaje: 2 tornillos, Ø mín. 4,5 mm con una distancia de 70 - 110 mm

Las páginas 122 y 126 recogen más datos técnicos.

132 WE-WE
N.º 513286



132 BG-BG
N.º 313298



162 BN-KI
N.º 516088



162 BN-AH
N.º 516087



162 BG-KI
N.º 516096



162 BG-NB
N.º 516095



162 BN-NB
N.º 516089



ECO AVIATOS

Artículo	Art. n.º	Ø cm	Artículo	Art. n.º	Ø cm	Color de la carcasa	Decoración de las aspas
132 BN-SI	513285	132	162 BN-SI	516085	162	Cromo cepillado	Acabado plata
132 BN-KI	513251	132	162 BN-KI	516088	162	Cromo cepillado	Cerezo
132 BN-NB	513252	132	162 BN-NB	516089	162	Cromo cepillado	Nogal
132 BN-AH	513250	132	162 BN-AH	516087	162	Cromo cepillado	Arce
132 WE-WE	513286	132	162 WE-WE	516086	162	Acabado blanco	Acabado blanco
132 BG-BG	313298	132	162 BG-BG	516098	162	Acabado gris basalto	Acabado gris basalto
132 BG-NB	513254	132	162 BG-NB	516095	162	Acabado gris basalto	Nogal
132 BG-KI	513255	132	162 BG-KI	516096	162	Acabado gris basalto	Cerezo

ASPAS INTERCAMBIABLES

Decoración de las aspas	Art. n.º Ø 132	Art. n.º Ø 162
Arce	19149	19146
Cerezo	19148	19145
Nogal	19147	19144

Bombilla no incluida.

ECO GAMMA



ECO GAMMA 137 BN-WE/LG
N.º 9517250

**Motor CC/CE
de bajo
consumo**



**Rango amplio
de tensión/
Rango amplio
de frecuencia**

**100-240 V
50-60 Hz**
apto para
muchos países

**25 AÑOS
DE GARANTÍA**
para el motor



6 VELOCIDADES



**INVIERNO/
VERANO**



**MÁX.
15/28 m²**

**Disponible en
2 tamaños de
Ø 103 o 137 cm**

**MOVIMIENTO
LENTO**
1 velocidad garantizada
«sin corrientes»

- Diseño moderno con un toque años 20.
- Carcasa en acabado cromo cepillado con biselados rebajados en color negro.
- 6 velocidades con mando a distancia, incluido encendido/apagado de la luz y modo noche.
- Funcionamiento hacia adelante/atrás (verano/invierno) con el mando a distancia.
- Especialmente plano con montaje sin varilla (solo 22 cm entre techo y aspa).
- Montaje en superficies inclinadas hasta 28°, con más inclinación se precisa una estructura auxiliar.
- Motor y aspas equilibrados.

Opciones:

- **Kit de luz LA GAMMA, n.º 9511001** (máx. 2 x 40 W, E27) opcional.
- Varillas más largas para estancias altas (página 142).
- Control de pared **FB-FNK ECO Hotel A n.º 86200** (pág. 133).

Dimensiones
en mm

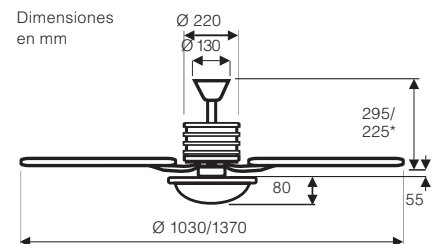

*Dimensiones montaje sin varilla

Las páginas 122 y 126 recogen más datos técnicos.



137 BN-BU/AH
N.º 9517249



103 BN-WE/LG
N.º 9510350



137 BN-BU/AH
N.º 9517249 y luz
LA GAMMA, N.º 9511001



137 BN-NB/SW
N.º 9513745

Modelo	103	137
N.º de aspas	5	
Potencia del motor (W)	1,0 - 14,6	1,1 - 26,4
Tensión (V/Hz)	100-240/50-60	
Dimensiones Ø (cm)	103	137
N.º de velocidades (con MD)	6	
Velocidad (RPM)	30 - 193	30 -183
Peso (kg)	8,1	8,4

Montaje: 2 tornillos, Ø mín. 4,5 mm con una distancia de 70 - 110 mm

ECO GAMMA

Artículo	Art. n.º Ø 103 cm	Art. n.º Ø 137 cm	Decoración de las aspas reversibles
BN-NB/SW	9510345	9513745	Nogal/Lacado negro
BN-BU/AH	9510349	9517249	Haya/arce
BN-WE/LG	9510350	9517250	Acabado blanco/gris claro

Eco Neo III 92

NUEVO



ECO NEO III WE
N.º 413243 y
92 WE/LG N.º 19494

25 AÑOS DE GARANTÍA
para el motor

MODELO COMBINADO

Solicite siempre el motor y las aspas que desee instalar de forma independiente. Puede encontrar las combinaciones más demandadas en la lista de precios.



CH N.º 413248
y **92 SW/TK**
N.º 19493



6 VELOCIDADES



INVIERNO/VERANO



MÁX. 9 m²



También disponible en modelo de 0-10 V



WiFi

Montaje opcional con 2, 3 o 4 aspas

MOVIMIENTO LENTO
1 velocidad garantizada «sin corrientes»

- 6 velocidades con mando a distancia, incluido encendido/apagado/atenuación de la luz y modo noche.
- Funcionamiento hacia adelante/atrás (verano/invierno) con el mando a distancia.
- Motor y aspas equilibrados.
- Montaje en superficies inclinadas hasta 23°.
- Unidades de motor en 6 colores diferentes, combinación aleatoria con juegos de aspas reversibles.

Opciones:

- Varillas más largas para estancias altas (página 143).
- Preinstalación para el kit de luz EN5x-LED.
- Control de pared **FB-FNK ECO Hotel A n.º 86200** (pág. 133).

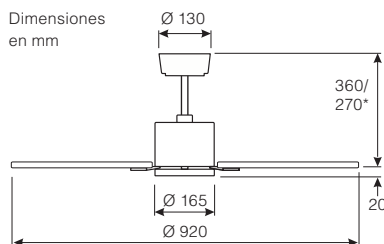

*Dimensiones con varilla corta

N.º de aspas	4
Potencia del motor (W)	1,1 - 12,2
Tensión (V/Hz)	100-240/50-60
Dimensiones Ø (cm)	92
N.º de velocidades (con MD)	6
Velocidad (RPM)	30 - 209
Peso (kg)	5,8

Montaje: 2 tornillos, Ø mín. 4,5 mm con una distancia de 70 - 110 mm

Las páginas 122 y 126 recogen más datos técnicos.



BN N.º 413242
y 92 WE/LG
N.º 19494



BG N.º 413252
y 92 SW/TK
N.º 19493



BZ N.º 413249
y 92 NB/KI
N.º 19492



MA N.º 413244
y 92 NB/KI
N.º 19492

Kit de luz LED Eco NEO III

- Luz LED para su instalación en el ECO NEO III.
- La intensidad se puede regular con el mando a distancia del ventilador.
- Montaje rápido y sencillo, incluso una vez instalado el ventilador.
- Escasa altura de montaje.
- Disponible con cilindro o bowl de cristal.



Kit de luz EN5Z-LED
Cilindro de cristal



Kit de luz EN5R-LED
Plafón de cristal

Kit de luz EN5R-LED

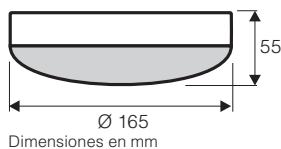

Dimensiones en mm

Kit de luz EN5Z-LED

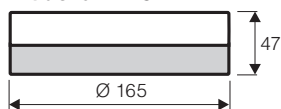

Dimensiones en mm

Módulo LED QL2413N7Y



Bombilla	LED
Potencia máx. (W)	12
CRI	80
Flujo luminoso (lm)	1.800
Color de la luz (K)	3.000
Ángulo de proyección (°)	120
Vida útil (h)	30.000

El kit de luz incluye luces LED integradas. Clase energética D (Gama A - G). No se pueden sustituir LED individuales en el kit de luz. Hay disponibles módulos LED de sustitución.

Artículo	Art. n.º	Art. n.º	Color de la carcasa
Kit de luz	EN5R-LED	EN5Z-LED	
EN5x-LED BN	2685	2785	Cromo cepillado
EN5x-LED WE	2686	2786	Acabado blanco
EN5x-LED BG	2688	2788	Acabado gris basalto
EN5x-LED BZ	2689	2789	Acabado bronce
EN5x-LED LG	2687	2787	Acabado gris claro
EN5x-LED CH	2690	2790	Cromo brillante
EN5x-LED MA	2691	2791	Bronce antiguo

ECO NEO III 92

Artículo (motor)	Art. n.º	Art. N.º	Color de la carcasa	Artículo (4 aspas de Ø 92 cm)	Art. n.º	Decoración de las aspas reversibles
BN	413242	413242W	Cromo cepillado	92 AH/BU	19491	Arce/haya
WE	413243	413243W	Acabado blanco	92 NB/KI	19492	Nogal/Cerezo
MA	413244	413244W	Bronce antiguo	92 SW/TK	19493	Acabado negro/teca
CH	413248	413248W	Cromo brillante	92 WE/LG	19494	Acabado blanco/gris claro
BG	413252	413252W	Acabado gris basalto	92 WN/SI	19495	Wengué/acabado plata
BZ	413249	413249W	Acabado bronce			



**Rango amplio de tensión/
Rango amplio de frecuencia**
100-240 V
50-60 Hz
apto para muchos países

En nuestra lista de precios adjunta encontrará combinaciones ilimitadas de motor y aspas.

Eco Neo III 103

ECO NEO III BG N.º
413252 y
103 NB/KI N.º 19511



**25 AÑOS
DE GARANTÍA**
para el motor

MODELO COMBINADO

Solicite siempre el motor y las aspas que desee instalar de forma independiente. Puede encontrar las combinaciones más demandadas en la lista de precios.



BN N.º 413242
y 103 AH/BU
N.º 19521



6 VELOCIDADES



INVIERNO/
VERANO



MÁX. 13 m²



0 - 10 V
También disponible
en modelo de 0-10 V



WiFi

Montaje
opcional con
2, 3 o 4 aspas

**MOVIMIENTO
LENTO**
1 velocidad garantizada
«sin corrientes»

- 6 velocidades con mando a distancia, incluido encendido/apagado/atenuación de la luz y modo noche.
- Funcionamiento hacia adelante/atrás (verano/invierno) con el mando a distancia.
- Motor y aspas equilibrados.
- Montaje en superficies inclinadas hasta 23°.
- Unidades de motor en 6 colores diferentes, combinación aleatoria con juegos de aspas reversibles.

Opciones:

- Varillas más largas para estancias altas (página 143).
- Preinstalación para el kit de luz EN5x-LED.
- Control de pared **FB-FNK ECO Hotel A n.º 86200** (pág. 133).

Dimensiones
en mm

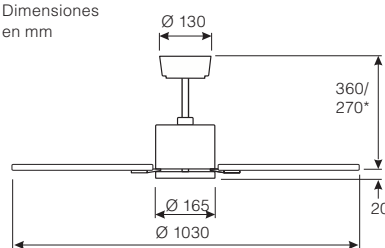

*Dimensiones con varilla corta

N.º de aspas	4
Potencia del motor (W)	2,5 - 15,8
Tensión (V/Hz)	100-240/50-60
Dimensiones Ø (cm)	103
N.º de velocidades (con MD)	6
Velocidad (RPM)	30 - 208
Peso (kg)	5,8

Montaje: 2 tornillos, Ø mín. 4,5 mm con una distancia de 70 - 110 mm

Las páginas 122 y 126 recogen más datos técnicos.



CH N.º 413248
y 103 WN/SI
N.º 19541



BZ N.º 413249
y 103 NB/KI
N.º 19511



WE N.º 413243
y 103 WE/LG
N.º 19531



MA N.º 413244
y 103 SW/TK
N.º 19501

Kit de luz LED Eco NEO III

- Luz LED para su instalación en el ECO NEO III.
- La intensidad se puede regular con el mando a distancia del ventilador.
- Montaje rápido y sencillo, incluso una vez instalado el ventilador.
- Escasa altura de montaje.
- Disponible con cilindro o bowl de cristal.



Kit de luz EN5Z-LED
Cilindro de cristal



Kit de luz EN5R-LED
Plafón de cristal

Kit de luz EN5R-LED

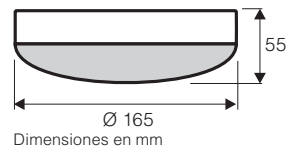

Kit de luz EN5Z-LED

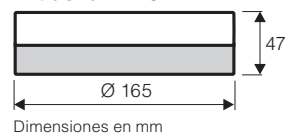

Módulo LED QL2413N7Y



Bombilla	LED
Potencia máx. (W)	12
CRI	80
Flujo luminoso (lm)	1.800
Color de la luz (K)	3.000
Ángulo de proyección (°)	120
Vida útil (h)	30.000

El kit de luz incluye luces LED integradas. Clase energética D (Gama A - G). No se pueden sustituir LED individuales en el kit de luz. Hay disponibles módulos LED de sustitución.

Artículo	Art. n.º	Art. n.º	Color de la carcasa
Kit de luz	EN5R-LED	EN5Z-LED	
EN5x-LED BN	2685	2785	Cromo cepillado
EN5x-LED WE	2686	2786	Acabado blanco
EN5x-LED BG	2688	2788	Acabado gris basalto
EN5x-LED BZ	2689	2789	Acabado bronce
EN5x-LED CH	2690	2790	Cromo brillante
EN5x-LED MA	2691	2791	Bronce antiguo

ECO NEO III 103

Artículo (motor)	Art. n.º	Art. N.º	Color de la carcasa	Artículo (4 aspas de Ø 103 cm)	Art. n.º	Decoración de las aspas reversibles
BN	413242	413242W	Cromo cepillado	103 AH/BU	19521	Arce/haya
WE	413243	413243W	Acabado blanco	103 NB/KI	19511	Nogal/Cerezo
MA	413244	413244W	Bronce antiguo	103 SW/TK	19501	Acabado negro/teca
CH	413248	413248W	Cromo brillante	103 WE/LG	19531	Acabado blanco/gris claro
BG	413252	413252W	Acabado gris basalto	103 WN/SI	19541	Wengué/acabado plata
BZ	413249	413249W	Acabado bronce			

Motor CC/CE de bajo consumo



**Rango amplio de tensión/
Rango amplio de frecuencia**

**100-240 V
50-60 Hz
apto para muchos países**

En nuestra lista de precios adjunta encontrará combinaciones ilimitadas de motor y aspas.

Eco NEO III 132

ECO NEO III WE
N.º 413243 y
132 WE/LG N.º 19532



25 AÑOS DE GARANTÍA
para el motor

MODELO COMBINADO
Solicite siempre el motor y las aspas que desee instalar de forma independiente. Puede encontrar las combinaciones más demandas en la lista de precios.



Montaje opcional con 2, 3 o 4 aspas

MOVIMIENTO LENTO
1 velocidad garantizada «sin corrientes»

- 6 velocidades con mando a distancia, incluido encendido/apagado/atenuación de la luz y modo noche.
- Funcionamiento hacia adelante/atrás (verano/invierno) con el mando a distancia.
- Motor y aspas equilibrados.
- Montaje en superficies inclinadas hasta 23°.
- Unidades de motor en 6 colores diferentes, combinación aleatoria con juegos de aspas reversibles.

Opciones:

- Varillas más largas para estancias altas (página 143).
- Preinstalación para el kit de luz EN5x-LED.
- Control de pared **FB-FNK ECO Hotel A n.º 86200** (pág. 133).

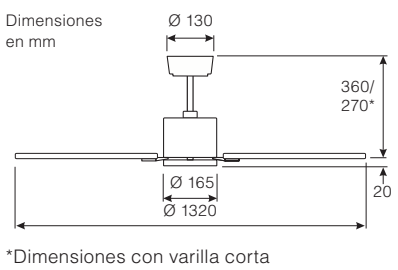

N.º de aspas	4
Potencia del motor (W)	2,3 - 27
Tensión (V/Hz)	100-240/50-60
Dimensiones Ø (cm)	132
N.º de velocidades (con MD)	6
Velocidad (RPM)	30 - 185
Peso (kg)	5,9

Montaje: 2 tornillos, Ø mín. 4,5 mm con una distancia de 70 - 110 mm
Las páginas 122 y 126 recogen más datos técnicos.



BN N.º 413242
y 132 AH/BU
N.º 19522



BZ N.º 413249
y 132 NB/KI
N.º 19512



BG N.º 413252
y 132 WE/LG
N.º 19532

Kit de luz LED Eco NEO III

- Luz LED para su instalación en el ECO NEO III.
- La intensidad se puede regular con el mando a distancia del ventilador.
- Montaje rápido y sencillo, incluso una vez instalado el ventilador.
- Escasa altura de montaje.
- Disponible con cilindro o bowl de cristal.



Kit de luz EN5Z-LED
Cilindro de cristal



Kit de luz EN5R-LED
Plafón de cristal

Kit de luz EN5R-LED

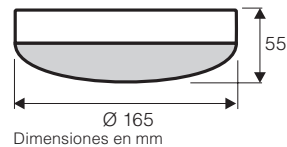

Dimensiones en mm

Kit de luz EN5Z-LED



Dimensiones en mm

Módulo LED QL2413N7Y



Bombilla	LED
Potencia máx. (W)	12
CRI	80
Flujo luminoso (lm)	1.800
Color de la luz (K)	3.000
Ángulo de proyección (°)	120
Vida útil (h)	30.000

El kit de luz incluye luces LED integradas. Clase energética D (Gama A - G). No se pueden sustituir LED individuales en el kit de luz. Hay disponibles módulos LED de sustitución.

Artículo	Art. n.º	Art. n.º	Color de la carcasa
Kit de luz	EN5R-LED	EN5Z-LED	
EN5x-LED BN	2685	2785	Cromo cepillado
EN5x-LED WE	2686	2786	Acabado blanco
EN5x-LED BG	2688	2788	Acabado gris basalto
EN5x-LED BZ	2689	2789	Acabado bronce
EN5x-LED CH	2690	2790	Cromo brillante
EN5x-LED MA	2691	2791	Bronce antiguo

ECO NEO III 132

Artículo (Motor)	Art. n.º	Art. N.º	Color de la carcasa	Artículo (4 aspas de Ø 132 cm)	Art. n.º	Decoración de las aspas reversibles
BN	413242	413242W	Cromo cepillado	132 AH/BU	19522	Arce/haya
WE	413243	413243W	Acabado blanco	132 NB/KI	19512	Nogal/Cerezo
MA	413244	413244W	Bronce antiguo	132 SW/TK	19502	Acabado negro/teca
CH	413248	413248W	Cromo brillante	132 WE/LG	19532	Acabado blanco/gris claro
BG	413252	413252W	Acabado gris basalto	132 WN/SI	19542	Wengué/acabado plata
BZ	413249	413249W	Acabado bronce			

En nuestra lista de precios adjunta encontrará combinaciones ilimitadas de motor y aspas.



Rango amplio de tensión/
Rango amplio de frecuencia
100-240 V
50-60 Hz
apto para muchos países

Eco Neo III 152

ECO NEO III CH
N.º 413248 y
152 SW/TK N.º 19503

**25 AÑOS
DE GARANTÍA**
para el motor

MODELO COMBINADO

Solicite siempre el motor y las aspas que desee instalar de forma independiente. Puede encontrar las combinaciones más demandadas en la lista de precios.



BN N.º 413242
y **152 SW/TK**
N.º 19503



MA N.º 413244
y **152 NB/KI**
N.º 19513



6 VELOCIDADES



INVIERNO/
VERANO



MÁX. 35 m²



También disponible
en modelo de 0-10 V



WiFi

**Montaje
opcional con
2, 3 o 4 aspas**

**MOVIMIENTO
LENTO**
1 velocidad garantizada
«sin corrientes»

- 6 velocidades con mando a distancia, incluido encendido/apagado/atenuación de la luz y modo noche.
- Funcionamiento hacia adelante/atrás (verano/invierno) con el mando a distancia.
- Motor y aspas equilibrados.
- Montaje en superficies inclinadas hasta 23°.
- Unidades de motor en 6 colores diferentes, combinación aleatoria con juegos de aspas reversibles.

Opciones:

- Varillas más largas para estancias altas (página 143).
- Preinstalación para el kit de luz EN5x-LED.
Control de pared **FB-FNK ECO Hotel A n.º 86200** (pág. 133).

Dimensiones
en mm

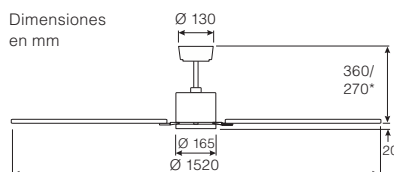

*Dimensiones con varilla corta

N.º de aspas	4
Potencia del motor (W)	2,5 - 27
Tensión (V/Hz)	100-240/50-60
Dimensiones Ø (cm)	152
N.º de velocidades (con MD)	6
Velocidad (RPM)	30 - 146
Peso (kg)	6,1

Montaje: 2 tornillos, Ø mín. 4,5 mm
con una distancia de 70 - 110 mm



WE N.º 413243
y 152 WN/SI
N.º 19137

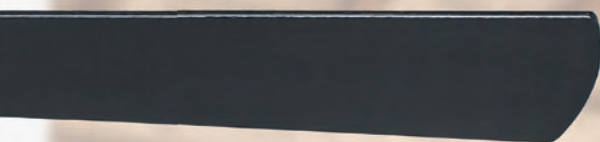

BG N.º 413252
y 152 AH/BU
N.º 19523



BZ N.º 413249
y 152 NB/KI
N.º 19513

Kit de luz LED Eco NEO III

- Luz LED para su instalación en el ECO NEO III.
- La intensidad se puede regular con el mando a distancia del ventilador.
- Montaje rápido y sencillo, incluso una vez instalado el ventilador.
- Escasa altura de montaje.
- Disponible con cilindro o bowl de cristal.



Kit de luz EN5Z-LED
Cilindro de cristal



Kit de luz EN5R-LED
Plafón de cristal

Kit de luz EN5R-LED

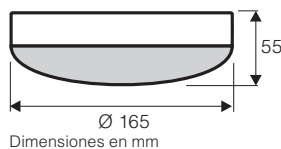

Dimensiones en mm

Kit de luz EN5Z-LED



Dimensiones en mm

Módulo LED QL2413N7Y



Bombilla	LED
Potencia máx. (W)	12
CRI	80
Flujo luminoso (lm)	1.800
Color de la luz (K)	3.000
Ángulo de proyección (°)	120
Vida útil (h)	30.000

El kit de luz incluye luces LED integradas. Clase energética D (Gama A - G). No se pueden sustituir LED individuales en el kit de luz. Hay disponibles módulos LED de sustitución.

Artículo	Art. n.º	Art. n.º	Color de la carcasa
Kit de luz	EN5R-LED	EN5Z-LED	
EN5x-LED BN	2685	2785	Cromo cepillado
EN5x-LED WE	2686	2786	Acabado blanco
EN5x-LED BG	2688	2788	Acabado gris basalto
EN5x-LED BZ	2689	2789	Acabado bronce
EN5x-LED CH	2690	2790	Cromo brillante
EN5x-LED MA	2691	2791	Bronce antiguo

ECO NEO III 152

Artículo (Motor)	Art. n.º	Art. N.º	Color de la carcasa	Artículo (4 aspas de Ø 152 cm)	Art. n.º	Decoración de las aspas reversibles
BN	413242	413242W	Cromo cepillado	152 AH/BU	19523	Arce/haya
WE	413243	413243W	Acabado blanco	152 NB/KI	19513	Nogal/Cerezo
MA	413244	413244W	Bronce antiguo	152 SW/TK	19503	Acabado negro/teca
CH	413248	413248W	Cromo brillante	152 WE/LG	19533	Acabado blanco/gris claro
BG	413252	413252W	Acabado gris basalto	152 WN/SI	19137	Wengué/acabado plata
BZ	413249	413249W	Acabado bronce			



**Rango amplio de tensión/
Rango amplio de frecuencia**
100-240 V
50-60 Hz
apto para muchos países

En nuestra lista de precios adjunta encontrará combinaciones ilimitadas de motor y aspas.

Eco Neo III 180

ECO NEO III CH N.º
413248 y
AH/BU N.º 19525

**25 AÑOS
DE GARANTÍA**
para el motor

MODELO COMBINADO

Solicite siempre el motor y las aspas que desee instalar de forma independiente. Puede encontrar las combinaciones más demandadas en la lista de precios.



6 VELOCIDADES



INVIERNO/
VERANO



MÁX. 45 m²



También disponible
en modelo de 0-10 V



WiFi

Montaje
opcional con
2, 3 o 4 aspas

**MOVIMIENTO
LENTO**
1 velocidad garantizada
«sin corrientes»



BN N.º 413242
y 180 SW/TK
N.º 19510



MA N.º 413244
y 180 NB/KI
N.º 19515

- 6 velocidades con mando a distancia, incluido encendido/apagado/atenuación de la luz y modo noche.
- Funcionamiento hacia adelante/atrás (verano/invierno) con el mando a distancia.
- Motor y aspas equilibrados.
- Montaje en superficies inclinadas hasta 23°.
- Unidades de motor en 6 colores diferentes, combinación aleatoria con juegos de aspas reversibles.

Opciones:

- Varillas más largas para estancias altas (página 143).
- Preinstalación para el kit de luz EN5x-LED.
- Control de pared **FB-FNK ECO Hotel A n.º 86200** (pág. 133).

Dimensiones
en mm

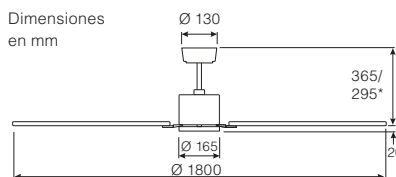

*Dimensiones con varilla corta

N.º de aspas	4
Potencia del motor (W)	1,5 - 28
Tensión (V/Hz)	100-240/50-60
Dimensiones Ø (cm)	180
N.º de velocidades (con MD)	6
Velocidad (RPM)	30 - 110
Peso (kg)	5,8

Montaje: 2 tornillos, Ø mín. 4,5 mm con una distancia de 70 - 110 mm

Las páginas 122 y 126 recogen más datos técnicos.

Kit de luz LED Eco NEO III

- Luz LED para su instalación en el ECO NEO III.
- La intensidad se puede regular con el mando a distancia del ventilador.
- Montaje rápido y sencillo, incluso una vez instalado el ventilador.
- Escasa altura de montaje.
- Disponible con cilindro o bowl de cristal.

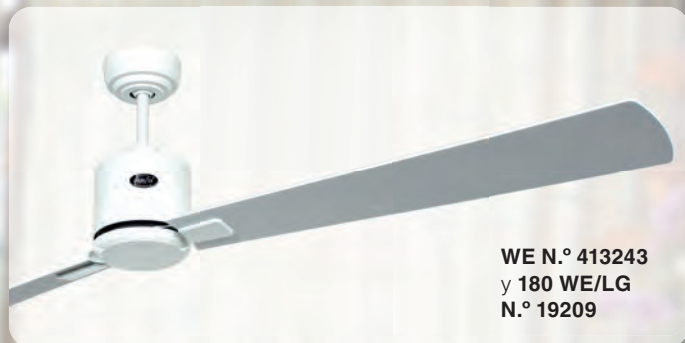

Kit de luz EN5R-LED

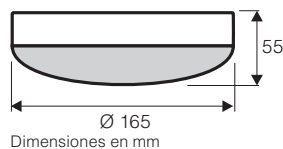

Kit de luz EN5Z-LED



Módulo LED QL2413N7Y



Bombilla	LED
Potencia máx. (W)	12
CRI	80
Flujo luminoso (lm)	1.800
Color de la luz (K)	3.000
Ángulo de proyección (°)	120
Vida útil (h)	30.000

El kit de luz incluye luces LED integradas. Clase energética D (Gama A - G). No se pueden sustituir LED individuales en el kit de luz. Hay disponibles módulos LED de sustitución.

Artículo	Art. n.º	Art. n.º	Color de la carcasa
Kit de luz	EN5R-LED	EN5Z-LED	
EN5x-LED BN	2685	2785	Cromo cepillado
EN5x-LED WE	2686	2786	Acabado blanco
EN5x-LED BG	2688	2788	Acabado gris basalto
EN5x-LED BZ	2689	2789	Acabado bronce
EN5x-LED CH	2690	2790	Cromo brillante
EN5x-LED MA	2691	2791	Bronce antiguo

ECO NEO III 180

Artículo (Motor)	Art. n.º	Art. N.º	Color de la carcasa	Artículo (4 aspas de Ø 180 cm)	Art. n.º	Decoración de las aspas reversibles
BN	413242	413242W	Cromo cepillado	180 AH/BU	19525	Arce/haya
WE	413243	413243W	Acabado blanco	180 NB/KI	19515	Nogal/Cerezo
MA	413244	413244W	Bronce antiguo	180 SW/TK	19510	Acabado negro/teca
CH	413248	413248W	Cromo brillante	180 WE/LG	19209	Acabado blanco/gris claro
BG	413252	413252W	Acabado gris basalto	180 WN/SI	19210	Wengué/acabado plata
BZ	413249	413249W	Acabado bronce			

Motor CC/CE de bajo consumo



**Rango amplio de tensión/
Rango amplio de frecuencia**

**100-240 V
50-60 Hz**

apto para muchos países

En nuestra lista de precios adjunta encontrará combinaciones ilimitadas de motor y aspas.

ECO FIORE 142 WE
N.º 314226



- Modelo ECO FIORE con kit de luz LED, 17 W.
- Funcionamiento hacia adelante/atrás (verano/invierno) con el mando a distancia.
- 6 niveles, encendido/apagado de la luz con mando a distancia.
- Carcasa y aspas fabricadas en plástico, superficie con impresión al agua.
- Motor y aspas equilibrados.
- Montaje en superficies inclinadas hasta 30°.

Opciones:

- Varillas más largas para estancias altas (página 142).

Kit de luz integrado, módulo LED ML111B:

- 18 W, color de la luz blanco cálido (3.000 K, 1.800 lm), CRI 80.
- Ángulo de proyección de 120°, vida útil de 30.000 h.
- Intensidad no regulable.
- Clase energética F (gama A-G).

Dimensiones en mm

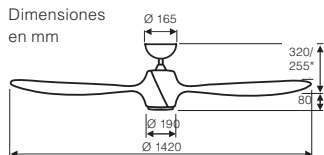

*Dimensiones con varilla corta

25 AÑOS DE GARANTÍA
para el motor

MOVIMIENTO LENTO
1 velocidad garantizada «sin corrientes»

Módulo LED ML111B



Motor CC/CE de bajo consumo



N.º de aspas	3
Potencia del motor (W)	2,3 - 47
Potencia máx. kit de luz (W)	18
Tensión (V/Hz)	220-240/50
Dimensiones Ø (cm)	142
N.º de velocidades (con MD)	6
Velocidad (RPM)	30 - 183
Peso (kg)	9,3

Montaje: 2 tornillos, Ø mín. 4,5 mm con una distancia de 70 - 110 mm

ECO FIORE

Artículo	Art. n.º	Decoración de la carcasa	Decoración de las aspas
142 WE	314226	Acabado blanco	Plástico de color blanco
142 RP	314228	Cromo cepillado	Plástico pino rojo

El kit de luz incluye luces LED integradas. No se pueden sustituir LED individuales en el kit de luz. Hay disponibles módulos LED de sustitución.

Las páginas 122 y 126 recogen más datos técnicos.

ECO HELIX WE N.º
313254



**25 AÑOS
DE GARANTÍA**
para el motor

**MOVIMIENTO
LENTO**
1 velocidad garantizada
«Sin corrientes»

Módulo LED
ML111B



**Motor CC/CE
de bajo
consumo**



6 VELOCIDADES



LED 17 W



INVIERNO/
VERANO



MÁX. 35 m²



- Novedoso diseño floral y puntas de las aspas con forma aerodinámica.
- Luz LED, 17 W.
- 6 niveles, encendido/apagado de la luz con mando a distancia.
- Funcionamiento hacia adelante/atrás (verano/invierno) con el mando a distancia.
- Montaje en superficies inclinadas hasta 30°.
- Motor y aspas equilibrados.

Opciones:

- Varillas más largas para estancias altas (página 143).

Kit de luz integrado, módulo LED ML111B:

- 18 W, color de la luz blanco cálido (3.000 K, 1.800 lm), CRI 80.
- Ángulo de proyección de 120°, vida útil de 30.000 h.
- Intensidad no regulable.
- Clase energética F (gama A-G).

ECO HELIX

Artículo	Art. n.º	Color de la carcasa	Decoración de las aspas
WE	313254	Plástico de color blanco	Plástico de color blanco

El kit de luz incluye luces LED integradas. No se pueden sustituir LED individuales en el kit de luz. Hay disponibles módulos LED de sustitución. Las páginas 122 y 126 recogen más datos técnicos.

N.º de aspas	3
Potencia del motor (W)	2,0 - 30,5
Potencia máx. kit de luz (W)	18
Tensión (V/Hz)	220-240/50
Dimensiones Ø (cm)	132
N.º de velocidades (con MD)	6
Velocidad (RPM)	30 - 163
Peso (kg)	7,9

Montaje: 2 tornillos, Ø mín. 4,5 mm con una distancia de 70 - 110 mm

Dimensiones en mm

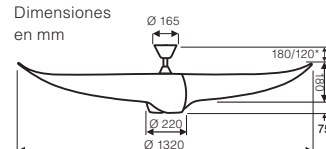

*Dimensiones con varilla corta

BIG SMOOTH Eco

BIG SMOOTH ECO
TS-TS N.º 922012

Motor CC/CE
de bajo
consumo



Rango amplio
de tensión/
Rango amplio
de frecuencia

100-240 V
50-60 Hz
apto para
muchos países



6 VELOCIDADES



**INVIERNO/
VERANO**



MÁX. 54 m²

**MOVIMIENTO
LENTO**

1 velocidad garantizada
«sin corrientes»

**25 AÑOS
DE GARANTÍA**
para el motor

- Gran caudal de aire a baja velocidad.
- 6 velocidades con mando a distancia, incl. modo noche.
- Funcionamiento hacia adelante/atrás (verano/invierno) con el mando a distancia.
- Motor y aspas equilibrados.
- 9 aspas optimizadas aerodinámicamente y fabricadas con perfiles extruidos de aluminio.
- Montaje en superficies inclinadas hasta 24°, con más inclinación se precisa una estructura auxiliar.

Dimensiones
en mm

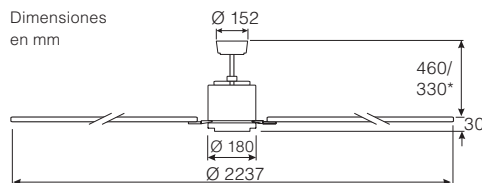

*Dimensiones con varilla corta

Opciones:

- Varillas más largas para estancias altas (página 142).
- Control de pared **FB-FNK ECO Hotel A** n.º 86200 (pág. 133).

N.º de aspas	9
Potencia del motor (W)	1,8 - 35
Tensión (V/Hz)	100-240/50-60
Dimensiones Ø (cm)	223
N.º de velocidades (con MD)	6
Velocidad (RPM)	30 - 100
Peso (kg)	8,9

Montaje: 2 tornillos, Ø mín. 4,5 mm con una distancia de 83 - 110 mm

Las páginas 122 y 126 recogen más datos técnicos.



BIG SMOOTH ECO

Artículo	Art. n.º	Color de la carcasa	Color de las aspas
TS-TS	922012	Acabado plata titanio	Perfil de aluminio con acabado plata titanio
WE-WE	922013	Acabado blanco	Perfil de aluminio con acabado blanco
BZ-BZ	922014	Acabado bronce	Perfil de aluminio con acabado negro

CLASSIC ROYAL 75



ROYAL 75 BN-BU/KB
N.º 507515

- Interruptor de cadena para 3 velocidades.
- Funcionamiento hacia adelante/atrás (verano/invierno) con el interruptor deslizante.
- Motor y aspas equilibrados.
- Aspas reversibles con 2 decoraciones diferentes.
- Montaje en superficies inclinadas hasta 28°, con más inclinación se precisa una estructura auxiliar.
- Montaje sin varilla (solo 20 cm de distancia entre techo y aspa).

Opciones:

Preinstalación para el kit de luz (pág. 136/137).

- Opcional con mando a distancia o elemento de regulación de pared (pág. 132 - 134).
- Varillas más largas para estancias altas (página 142).
- Se pueden utilizar todas las aspas intercambiables de Ø 75 cm (pág. 129 - 131).



75 CH-WE/LG
N.º 507502



75 MP-EA/WI
N.º 507509



75 WE-WE/LG
N.º 507503



75 MA-EA/WI
N.º 507501

15 AÑOS DE GARANTÍA
para el motor



75 BA-NB/ND
N.º 507513

Dimensiones en mm

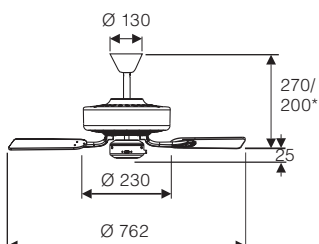

*Dimensiones montaje sin varilla

Las páginas 124 y 127 recogen más datos técnicos.

N.º de aspas	5
Potencia del motor (W)	48,3
Tensión (V/Hz)	220-240/50
Dimensiones Ø (cm)	76,2
N.º de vel. (con int. cadena)	3
Velocidad máx. (RPM)	287
Peso (kg)	5,2

Montaje: 2 tornillos, Ø mín. 4,5 mm con una distancia de 70 - 110 mm

CLASSIC ROYAL 75

Artículo	Art. n.º	Color de la carcasa	Decoración de las aspas reversibles
75 MA-EA/WI	507501	Bronce antiguo	Roble antiguo/roble salvaje
75 CH-WE/LG	507502	Cromo brillante	Acabado blanco/gris claro
75 WE-WE/LG	507503	Acabado blanco	Acabado blanco/gris claro
75 MP-EA/WI	507509	Bronce pulido	Roble antiguo/roble salvaje
75 BA-NB/ND	507513	Acabado marrón antiguo	Nogal/Nogal oscuro
75 BN-BU/KB	507515	Cromo cepillado	Haya/nudo de haya

CLASSIC ROYAL 103



ROYAL 103 BA-NB/ND
N.º 510313



103 MA-EA/WI
N.º 510301



103 CH-WE/LG
N.º 510302

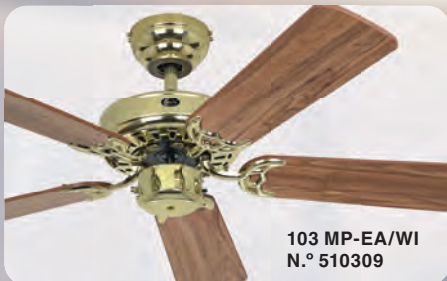

103 MP-EA/WI
N.º 510309



103 WE-WE/LG
N.º 510303



103 BN-BU/KB
N.º 510315

15 AÑOS DE GARANTÍA
para el motor



- Interruptor de cadena para 3 velocidades.
- Funcionamiento hacia adelante/atrás (verano/invierno) con el interruptor deslizante.
- Motor y aspas equilibrados.
- Aspas reversibles con 2 decoraciones diferentes.
- Montaje en superficies inclinadas hasta 28°, con más inclinación se precisa una estructura auxiliar.
- Montaje sin varilla (solo 21 cm de distancia entre techo y aspa).

Opciones:

- Preinstalación para el kit de luz (pág. 136/137).
- Opcional con elemento de regulación de pared (pág. 132 - 134).
- Varillas más largas para estancias altas (página 142).
- Se pueden utilizar todas las aspas intercambiables de Ø 103 cm (pág. 129 - 131).

CLASSIC ROYAL 103

Artículo	Art. n.º	Color de la carcasa	Decoración de las aspas reversibles
103 MA-EA/WI	510301	Bronce antiguo	Roble antiguo/roble salvaje
103 CH-WE/LG	510302	Cromo brillante	Acabado blanco/gris claro
103 WE-WE/LG	510303	Acabado blanco	Acabado blanco/gris claro
103 MP-EA/WI	510309	Bronce pulido	Roble antiguo/roble salvaje
103 BA-NB/ND	510313	Acabado marrón antiguo	Nogal/Nogal oscuro
103 BN-BU/KB	510315	Cromo cepillado	Haya/nudo de haya

N.º de aspas	5
Potencia del motor (W)	52,5
Tensión (V/Hz)	220-240/50
Dimensiones Ø (cm)	103
N.º de vel. (con int. cadena)	3
Velocidad máx. (RPM)	204
Peso (kg)	5,9
Montaje: 2 tornillos, Ø mín. 4,5 mm con una distancia de 70 - 110 mm	

Dimensiones en mm

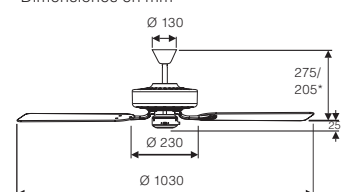

*Dimensiones montaje sin varilla

Las páginas 124 y 127 recogen más datos técnicos.

CLASSIC ROYAL 132



ROYAL 132 BN-BU/KB
N.º 513214

- Interruptor de cadena para 3 velocidades.
- Funcionamiento hacia adelante/atrás (verano/invierno) con el interruptor deslizante.
- Motor y aspas equilibrados.
- Aspas reversibles con 2 decoraciones diferentes.
- Montaje en superficies inclinadas hasta 28°, con más inclinación se precisa una estructura auxiliar.

Opciones:

- Preinstalación para el kit de luz (pág. 136/137).
- Opcional con elemento de regulación de pared (pág. 132 - 134).
- Varillas más largas para estancias altas (página 142).
- Se pueden utilizar todas las aspas intercambiables y adicionales de Ø 132 cm (pág. 129 - 131).

Dimensiones en mm

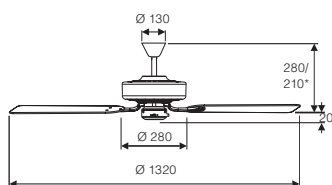

*Dimensiones montaje sin varilla



132 GR-GR/MS
N.º 513248



132 MA-EA/WI
N.º 513201



132 WE-WE/LG
N.º 513203



132 CH-WE/LG
N.º 513202



132 BA-NB/ND
N.º 513213

15 AÑOS DE GARANTÍA
para el motor



CLASSIC ROYAL 132

Artículo	Art. n.º	Color de la carcasa	Decoración de las aspas reversibles
132 MA-EA/WI	513201	Bronce antiguo	Roble antiguo/roble salvaje
132 CH-WE/LG	513202	Cromo brillante	Acabado blanco/gris claro
132 WE-WE/LG	513203	Acabado blanco	Acabado blanco/gris claro
132 MP-EA/WI	513209	Bronce pulido	Roble antiguo/roble salvaje
132 BA-NB/ND	513213	Acabado marrón antiguo	Nogal/Nogal oscuro
132 GR-GR/MS	513248	Acabado grafito	Acabado grafito/negro mate
132 BN-BU/KB	513214	Cromo cepillado	Haya/nudo de haya

N.º de aspas	5
Potencia del motor (W)	64
Tensión (V/Hz)	220-240/50
Dimensiones Ø (cm)	132
N.º de vel. (con int. cadena)	3
Velocidad máx. (RPM)	180
Peso (kg)	6,9
Montaje: 2 tornillos, Ø mín. 4,5 mm con una distancia de 70 - 110 mm	
Las páginas 124 y 127 recogen más datos técnicos.	

CLASSIC ROYAL 180



ROYAL 180 BN-EA/NB
N.º 518015

- Interruptor de cadena para 3 velocidades.
- Funcionamiento hacia adelante/atrás (verano/invierno) con el mando a distancia.
- Motor y aspas equilibrados.
- Aspas reversibles con 2 decoraciones diferentes.
- Montaje en superficies inclinadas hasta 28°, con más inclinación se precisa una estructura auxiliar.

Opciones:

- Preinstalación para el kit de luz (pág. 136/137).
- Opcional con mando a distancia o elemento de regulación de pared (pág. 132 - 134).
- Varillas más largas para estancias altas/superficies inclinadas (página 142).
- Velocidad lenta (aprox. 35 rpm) en combinación con el mando a distancia **FB-FNK Advanced N.º 85229** (pág. 132).

Dimensiones en mm

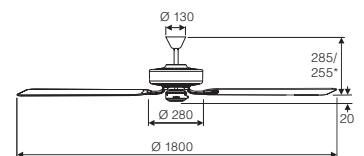

*Dimensiones con varilla corta

N.º de aspas	5
Potencia del motor (W)	65,7
Tensión (V/Hz)	220-240/50
Dimensiones Ø (cm)	180
N.º de vel. (con int. cadena)	3
Velocidad máx. (RPM)	112
Peso (kg)	6,9

Montaje: 2 tornillos, Ø mín. 4,5 mm con una distancia de 70 - 110 mm

Las páginas 124 y 127 recogen más datos técnicos.



180 WE-WE/LG
N.º 518003



180 BA-EA/NB
N.º 518013



180 MA-EA/NB
N.º 518001



180 WE-EA/NB
N.º 518019

15 AÑOS DE GARANTÍA
para el motor



CLASSIC ROYAL 180

Artículo	Art. n.º	Color de la carcasa	Decoración de las aspas reversibles
180 MA-AH/BU	518017	Bronce antiguo	Arce/haya
180 MA-EA/NB	518001	Bronce antiguo	Roble antiguo/nogal
180 MA-WE/LG	518018	Bronce antiguo	Acabado blanco/gris claro
180 BN-AH/BU	518014	Cromo cepillado	Arce/haya
180 BN-EA/NB	518015	Cromo cepillado	Roble antiguo/nogal
180 BN-WE/LG	518016	Cromo cepillado	Acabado blanco/gris claro
180 WE-AH/BU	518020	Acabado blanco	Arce/haya
180 WE-EA/NB	518019	Acabado blanco	Roble antiguo/nogal
180 WE-WE/LG	518003	Acabado blanco	Acabado blanco/gris claro
180 BA-AH/BU	518022	Acabado marrón antiguo	Arce/haya
180 BA-EA/NB	518013	Acabado marrón antiguo	Roble antiguo/nogal
180 BA-WE/LG	518021	Acabado marrón antiguo	Acabado blanco/gris claro

CLASSIC FLAT 75-III



FLAT 75-III BN-NB/BU
N.º 5075051



75-III BZ-AE/EK
N.º 5075371



75-III BZ-AE/EK
N.º 5075001



75-III WE-WE/LG
N.º 5075061



75-III BZ-AE/EK
N.º 5075041

¡EXTRAPLANO!

Especialmente adecuado para estancia de poca altura

- Interruptor de cadena para 3 velocidades.
- Funcionamiento hacia adelante/atrás (verano/invierno) con el interruptor deslizante.
- Motor y aspas equilibrados.
- Aspas reversibles con 2 decoraciones diferentes.

Opciones:

- Opcional con elemento de regulación de pared (pág. 132 - 134).
- Preinstalación para el kit de luz (pág. 136/137).
- Se pueden utilizar todas las aspas intercambiables de Ø 75 cm (pág. 129 - 131).

Dimensiones en mm

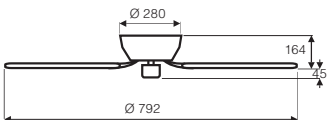

Las páginas 124 y 127 recogen más datos técnicos.

N.º de aspas	5
Potencia del motor (W)	63
Tensión (V/Hz)	220-240/50
Dimensiones Ø (cm)	79,2
N.º de vel. (con int. cadena)	3
Velocidad máx. (RPM)	315
Peso (kg)	4,5

Montaje: 2 - 4 tornillos, Ø mín. 4,5 mm con una distancia de 70 - 90 mm

15 AÑOS DE GARANTÍA
para el motor



CLASSIC FLAT 75-III

Artículo	Art. n.º	Color de la carcasa	Decoración de las aspas reversibles
75-III BZ-AE/EK	5075371	Acabado bronce	Madera recuperada roble/roble colonial
75-III MA-AE/EK	5075041	Bronce antiguo	Madera recuperada roble/roble colonial
75-III BN-NB/BU	5075051	Cromo cepillado	Nogal/Haya
75-III WE-WE/LG	5075061	Acabado blanco	Acabado blanco/gris claro
75-III MP-AE/AH	5075001	Bronce pulido	Madera recuperada roble/arce

CLASSIC FLAT 103-III



FLAT 103-III BN-NB/BU
N.º 5103051



103-III BZ-AE/EK
N.º 5103371



103-III WE-WE/LG
N.º 5103061



103-III MA-EA/BU
N.º 5103041



103-III MP-AE/AH
N.º 5103001

**15 AÑOS
DE GARANTÍA**
para el motor



¡EXTRAPLANO!
Especialmente
adecuado para estancia
de poca altura

- Interruptor de cadena para 3 velocidades.
- Funcionamiento hacia adelante/atrás (verano/invierno) con el interruptor deslizante.
- Motor y aspas equilibrados.
- Aspas reversibles con 2 decoraciones diferentes.

Opciones:

- Opcional con elemento de regulación de pared (pág. 132 - 134).
- Preinstalación para el kit de luz (pág. 136/137).
- Se pueden utilizar todas las aspas intercambiables de Ø 103 cm (pág. 129 - 131).

CLASSIC FLAT 103-III

Artículo	Art. n.º	Color de la carcasa	Decoración de las aspas reversibles
103-III BZ-AE/EK	5103371	Acabado bronce	Madera recuperada roble/roble colonial
103-III MA-EA/BU	5103041	Bronce antiguo	Roble antiguo/haya
103-III BN-NB/BU	5103051	Cromo cepillado	Nogal/Haya
103-III WE-WE/LG	5103061	Acabado blanco	Acabado blanco/gris claro
103-III MP-AE/AH	5103001	Bronce pulido	Madera recuperada roble/arce

N.º de aspas	5
Potencia del motor (W)	63
Tensión (V/Hz)	220-240/50
Dimensiones Ø (cm)	103
N.º de vel. (con int. cadena)	3
Velocidad máx. (RPM)	225
Peso (kg)	4,7

Montaje: 2 - 4 tornillos, Ø mín. 4,5 mm con una distancia de 70 - 90 mm

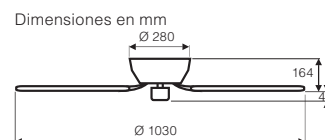

Las páginas 124 y 127 recogen más datos técnicos.

CLASSIC FLAT 132-III



FLAT 132-III BZ-AE/EK
N.º 5132371



132-III MA-EA/BU
N.º 5132041



132-III BN-NB/BU
N.º 5132051



132-III WE-WE/LG
N.º 5132061



132-III MP-AE/AH
N.º 5132001

¡EXTRAPLANO!

Especialmente adecuado para estancia de poca altura

- Interruptor de cadena para 3 velocidades.
- Funcionamiento hacia adelante/atrás (verano/invierno) con el interruptor deslizante.
- Motor y aspas equilibrados.
- Aspas reversibles con 2 decoraciones diferentes.

Opciones:

- Opcional con mando a distancia o elemento de regulación de pared (pág. 132 - 134).
- Se pueden utilizar todas las aspas intercambiables de Ø 132 cm (pág. 129 - 131).

Dimensiones en mm

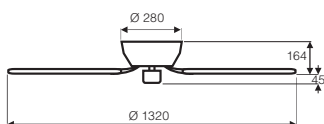

Las páginas 124 y 127 recogen más datos técnicos.

N.º de aspas	5
Potencia del motor (W)	68
Tensión (V/Hz)	220-240/50
Dimensiones Ø (cm)	132
N.º de vel. (con int. cadena)	3
Velocidad máx. (RPM)	172
Peso (kg)	6,2

Montaje: 2 - 4 tornillos, Ø mín. 4,5 mm con una distancia de 70 - 90 mm

15 AÑOS DE GARANTÍA
para el motor



CLASSIC FLAT 132-III

Artículo	Art. n.º	Color de la carcasa	Decoración de las aspas reversibles
132-III BZ-AE/EK	5132371	Acabado bronce	Madera recuperada roble/roble colonial
132-III MA-EA/BU	5132041	Bronce antiguo	Roble antiguo/haya
132-III BN-NB/BU	5132051	Cromo cepillado	Nogal/Haya
132-III WE-WE/LG	5132061	Acabado blanco	Acabado blanco/gris claro
132-III MP-AE/AH	5132001	Bronce pulido	Madera recuperada roble/arce



BLACK MAGIC SW-SW
N.º 513207



BLACK MAGIC arriba izq.
SW-SW N.º 513297

15 AÑOS DE GARANTÍA
para el motor



- Carcasa con acabado negro y bronce pulido.
- Interruptor de cadena para 3 velocidades.
- Funcionamiento hacia adelante/atrás (verano/invierno) con el interruptor deslizante.
- Motor y aspas equilibrados.
- Con o sin kit de luz de 4 reflectores (E27), ajustables individualmente, interruptor de cadena 0-2-2-4, posibilidad de utilizar bombillas de bajo consumo.
- Montaje en superficies inclinadas hasta 28°, con más inclinación se precisa una estructura auxiliar.

Opciones:

- Opcional con elemento de regulación de pared (pág. 132 - 134).
- Varillas más largas para estancias altas (página 128).
- Se pueden utilizar todas las aspas intercambiables y adicionales de Ø 132 cm (pág. 129 - 131).
- Se pueden utilizar otros kits de luz (pág. 136/137).

BLACK MAGIC

Artículo	Art. n.º	Color de la carcasa	Decoración de las aspas
BLACK MAGIC SW-SW	513207	Acabado negro/latón pulido	Acabado negro
BLACK MAGIC arriba izq. SW-SW	513297	Acabado negro/latón pulido	Acabado negro

Bombilla no incluida.

Las páginas 124 y 127 recogen más datos técnicos.

N.º de aspas	5
Potencia del motor (W)	64,5
Potencia máx. kit de luz (W)	4 x 14
Tensión (V/Hz)	220-240/50
Dimensiones Ø (cm)	132
N.º de vel. (con int. cadena)	3
Velocidad máx. (RPM)	180
Peso/con kit de luz (kg)	6,5/7,7
Montaje: 2 tornillos, Ø mín. 4,5 mm con una distancia de 70 - 110 mm	

Dimensiones en mm

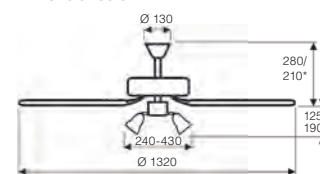

*Dimensiones montaje sin varilla

CENTURION 132 MA-EA/NB
N.º 513243



- Carcasa con decoración.
- Interruptor de cadena para 3 velocidades.
- Funcionamiento hacia adelante/atrás (verano/invierno) con el interruptor deslizante.
- Motor y aspas equilibrados.
- Kit de luz de 5 tulipas (máx. 5 x 60 W, E27), posibilidad de montaje sin kit de luz.
- Montaje en superficies inclinadas hasta 28°, con más inclinación se precisa una estructura auxiliar.
- Montaje sin varilla (solo 23 cm de distancia entre techo y aspa).

Opciones:

- Opcional con mando a distancia o elemento de regulación de pared (pág. 132 - 134).
- Varillas más largas para estancias altas (página 142).

Dimensiones en mm

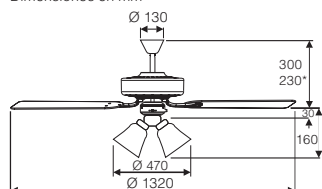

* Dimensiones montaje sin varilla

15 AÑOS DE GARANTÍA
para el motor



132 MA-EA/NB
N.º 513243

N.º de aspas	5
Potencia del motor (W)	79
Potencia máx. kit de luz (W)	5 x 14
Tensión (V/Hz)	220-240/50
Dimensiones Ø (cm)	132
N.º de vel. (con int. cadena)	3
Velocidad máx. (RPM)	216
Peso (kg)	9,7

Montaje: 2 tornillos, Ø mín. 4,5 mm con una distancia de 70 - 110 mm

CENTURION

Artículo	Art. n.º	Color de la carcasa	Decoración de las aspas reversibles
132 MA-EA/NB	513243	Bronce antiguo	Roble antiguo/nogal

Bombilla no incluida.

Las páginas 124 y 127 recogen más datos técnicos.

NUEVO**TRISTAR-Z****TRISTAR-Z 120 SW**
N.º 312012**120 CH**
N.º 312011**120 WE**
N.º 312010**3 VELOCIDADES****INVIERNO/VERANO****MÁX. 20 m²**

- Funcionamiento hacia adelante/atrás (verano/invierno) con el interruptor deslizante.
- 3 velocidades con interruptor de cadena.
- Motor y aspas equilibrados.
- En caso de montaje con la varilla corta suministrada, solo 20 cm de distancia entre aspa y techo.
- Montaje en superficies inclinadas hasta 16°, con más inclinación se precisa una estructura auxiliar.

Opciones:

- Opcional con mando a distancia o elemento de regulación de pared (pág. 132 - 134).
- Varillas más largas para estancias altas (página 143).

TRISTAR-Z 120

Artículo	Art. n.º	Color de la carcasa	Color de las aspas
120 SW	312012	Acabado negro	Acabado negro
120 CH	312011	Cromo pulido	Cromo pulido
120 WE	312010	Acabado blanco	Acabado blanco

N.º de aspas	3
Potencia del motor (W)	59
Tensión (V/Hz)	220-240/50
Dimensiones Ø (cm)	122
N.º de vel. (con int. cadena)	3
Velocidad máx. (RPM)	286
Peso (kg)	4,5

Montaje: 2 - 4 tornillos, Ø mín. 4,5 mm con una distancia de 75 - 95 mm

Dimensiones en mm

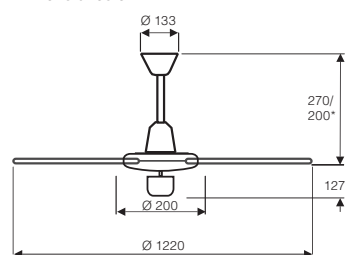

*Dimensiones con cualquier varilla corta

Las páginas 124 y 127 recogen más datos técnicos.

LIBECCIO 120/142

LIBECCIO 120/142
BN-KI/AH+WN/KF
N.º 9314253



**15 AÑOS
DE GARANTÍA**
para el motor



**Montaje
opcional con
2, 3 o 4 aspas**

- Funcionamiento hacia adelante/atrás (verano/invierno) con el interruptor deslizante.
- 3 velocidades, encendido/apagado y atenuación de la luz con mando a distancia, incl. soporte a la pared.
- Pantalla de cristal traslúcido de 2 x 10 W (E27), apta para bombillas de bajo consumo.
- 2 juegos de aspas, cada una con 4 aspas reversibles incluidas (Ø 120 y 142 cm).
- Motor y aspas equilibrados.
- Montaje en superficies inclinadas hasta 17°, con más inclinación se precisa una estructura auxiliar.

Opciones:

- Opcional con elemento de regulación de pared (pág. 133/134).
- Varillas más largas para estancias altas (página 143).
- Control de pared **FB-FNK-D AC Hotel n.º 86210** (pág. 133).

Dimensiones
en mm

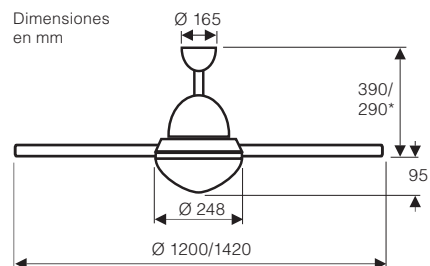

*Dimensiones con varilla corta

Las páginas 124 y 127 recogen más datos técnicos.

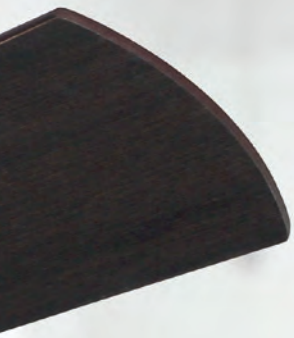

WE-KI/AH+WE/LG
N.º 9314254



BN-KI/AH+WN/KF
N.º 9314253



WE-KI/AH+WE/LG
N.º 9314254



BN-KI/AH+WN/KF
N.º 9314253



WE-KI/AH+WE/LG
N.º 9314254

N.º de aspas	4 + 4
Potencia del motor (W)	13 - 81 / 14 - 83
Potencia máx. kit de luz (W)	2 x 10
Tensión (V/Hz)	220-240/50
Dimensiones Ø (cm)	120/142
N.º de velocidades (con MD)	3
Velocidad máx. (RPM)	170 / 113
Peso (kg)	8,8

Montaje: 2 tornillos, Ø mín. 4,5 mm con una distancia de 70 - 110 mm

LIBECCIO 120/142

Artículo	Art. n.º	Color de la carcasa	Decoración de las aspas reversibles
BN	9314253	Cromo cepillado	KI/AH Ø 120 cm: Cerezo/arce WN/KF Ø 142 cm: Wengué/pino
WE	9314254	Acabado blanco	KI/AH Ø 120 cm: Cerezo/arce WE/LG Ø 142 cm: Acabado blanco/gris claro

Bombilla no incluida.

Las páginas 124 y 127 recogen más datos técnicos.

TITANIUM



TITANIUM 132 BN-KF/BU
N.º 9513260



Haya

Pino

Nogal

Cerezo

**25 AÑOS
DE GARANTÍA**
para el motor



3 VELOCIDADES



4 x 12 W
E27
4 x 14 W



INVIERNO/
VERANO



MÁX.
15/27/38 m²

¡EXTRAPLANO!
También apto para un
montaje directo en
estancias de poca altura

**Disponible en
3 tamaños de
Ø 120-200 cm**

- Funcionamiento hacia adelante/atrás (verano/invierno) con el mando a distancia.
- 3 velocidades, encendido/apagado y atenuación de la luz con mando a distancia, incl. soporte a la pared.
- Pantalla de cristal traslúcido de 2 x 10 W (E27), apta para bombillas de bajo consumo.
- Motor y aspas equilibrados.
- Aspas reversibles de madera.
- Montaje en superficies inclinadas hasta 14°, con más inclinación se precisa una estructura auxiliar.
- Especialmente plano con montaje sin varilla (solo para tamaños de 105 y 132 cm).

Opciones:

- Opcional con elemento de regulación de pared (pág. 133/134).
- Varillas más largas para estancias altas (página 143).
- Aspas intercambiables disponibles (pág. 129 - 131).
- Control de pared **FB-FNK-D AC Hotel n.º 86210** (pág. 133).

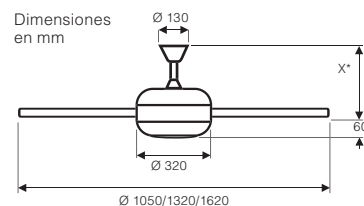

* X = Ø 1.050/1.320: 260 mm, 190 mm co montaje sin varilla

* X = Ø 1.620: 260 mm, 235 mm con varilla recortada

Las páginas 124 y 127 recogen más datos técnicos.



132 BN-NB/KI
N.º 9513262

TITANIUM 105: para estancias de hasta 15 m²



TITANIUM 132: para estancias de hasta 27 m²



TITANIUM 162: para estancias de hasta 38 m²



162 WE-WE
N.º 9516261



132 BN-NB/KI
N.º 9513262



132 BN-KF/BU
N.º 9513260

Modelo	105	132	162
N.º de aspas	5	5	5
Potencia del motor (W)	15-66	15-73	14-79
Potencia máx. kit de luz (W)	2 x 10		
Tensión (V/Hz)	220-240/50		
Dimensiones Ø (cm)	105	132	162
N.º de velocidades (con MD)	3	3	3
Velocidad máx. (RPM)	279	187	140
Peso (kg)	8,5	8,7	9,0

Montaje: 2 tornillos, Ø mín. 4,5 mm con una distancia de 70 - 110 mm

TITANIUM

Art. n.º	Estancias de hasta 15 m² Tamaño Ø 105			Estancias de hasta 27 m² Tamaño Ø 132			Estancias de hasta 38 m² Tamaño Ø 162		
	BN-KF/BU	BN-NB/KI	WE-WE	BN-KF/BU	BN-NB/KI	WE-WE	BN-KF/BU	BN-NB/KI	WE-WE
Art. n.º	9510560	9510562	9510561	9513260	9513262	9513261	9516260	9516262	9516261
Color de la carcasa	Cromo cepillado	Cromo cepillado	Acabado blanco	Cromo cepillado	Cromo cepillado	Acabado blanco	Cromo cepillado	Cromo cepillado	Acabado blanco
Decoración de las aspas reversibles	Pino/haya	Nogal/Cerezo	Acabado blanco brillante	Pino/haya	Nogal/Cerezo	Acabado blanco brillante	Pino/haya	Nogal/Cerezo	Acabado blanco brillante

Bombilla no incluida.

NIGHT FLIGHT



NIGHT FLIGHT BN-BU
N.º 9313224

- 3 velocidades con mando a distancia, incl. soporte a la pared.
- Funcionamiento hacia adelante/atrás (verano/invierno) con el interruptor deslizante.
- Motor y aspas equilibrados.
- Montaje en superficies inclinadas hasta 14°.
- Montaje sin varilla (solo 21 cm de distancia entre techo y aspa).

Opciones:

- Opcional con elemento de regulación de pared (pág. 133/134).
- Aspas intercambiables disponibles (pág. 129 - 131).
- Varillas más largas para estancias altas (página 143).
- Kits de luz solo con preinstalación (pág. 136/137).



WE-WE
N.º 9313216



BN-WN
N.º 9313215

15 AÑOS DE GARANTÍA
para el motor



BN-TR
N.º 9313217

Dimensiones en mm

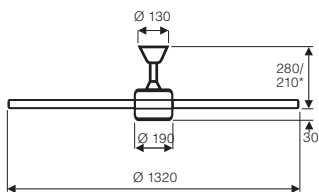

*Dimensiones montaje sin varilla, no disponible con aspas acrílicas

N.º de aspas	3
Potencia del motor (W)	14 - 70
Tensión (V/Hz)	220-240/50
Dimensiones Ø (cm)	132
N.º de velocidades (con MD)	3
Velocidad máx. (RPM)	278
Peso (kg)	6,9

Montaje: 2 tornillos, Ø mín. 4,5 mm con una distancia de 70 - 110 mm

NIGHT FLIGHT

Artículo	Art. n.º	Color de la carcasa	Decoración de las aspas
BN-WN	9313215	Cromo cepillado	Wengué
WE-WE	9313216	Acabado blanco	Acabado blanco
BN-BU	9313224	Cromo cepillado	Haya
BN-TR	9313217	Cromo cepillado	Cristal acrílico transparente

Las páginas 124 y 127 recogen más datos técnicos.



MERCURY BN-SI/NB
N.º 9513270



BN-SI/NB
N.º 9513270

**25 AÑOS
DE GARANTÍA**
para el motor



- 3 velocidades, encendido/apagado y atenuación de la luz con mando a distancia, incl. soporte a la pared.
- Funcionamiento hacia adelante/atrás (verano/invierno) con el interruptor deslizante.
- Aspas reversibles con 2 decoraciones diferentes.
- Motor y aspas equilibrados.
- Montaje en superficies inclinadas hasta 14°, con más inclinación se precisa una estructura auxiliar.
- Pantalla de cristal semitraslúcido, máx. 2 x 10 W (E27), apta para bombillas de bajo consumo.

Opciones:

- Opcional con elemento de regulación de pared (pág. 133/134).
- Varillas más largas para estancias altas (página 143).

MERCURY

Artículo	Art. n.º	Color de la carcasa	Decoración de las aspas reversibles
BN-SI/NB	9513270	Cromo cepillado	Acabado plata/nogal

Bombilla no incluida.

N.º de aspas	5
Potencia del motor (W)	14 - 70
Potencia máx. kit de luz (W)	2 x 10
Tensión (V/Hz)	220-240/50
Dimensiones Ø (cm)	132
N.º de velocidades (con MD)	3
Velocidad máx. (RPM)	162
Peso (kg)	9,2

Montaje: 2 tornillos, Ø mín. 4,5 mm con una distancia de 70 - 110 mm

Dimensiones en mm

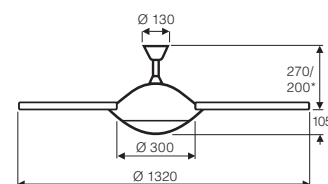

*Dimensiones montaje sin varilla

Las páginas 124 y 127 recogen más datos técnicos.

MIRAGE BN-SW
N.º 9313211



**25 AÑOS
DE GARANTÍA**
para el motor



**Montaje
opcional con
2, 3 o 4 aspas**

- 4 aspas de plástico perfiladas incluidas para un caudal de aire óptimo.
- 3 velocidades, encendido/apagado y atenuación de la luz con mando a distancia, incl. soporte a la pared.
- Funcionamiento hacia adelante/atrás (verano/invierno) con el interruptor deslizante.
- Pantalla de cristal traslúcido de 2 x 10 W (E27), también apta para bombillas de bajo consumo.
- Motor y aspas equilibrados.
- Montaje en superficies inclinadas hasta 14°, con más inclinación se precisa una estructura auxiliar.

Opciones:

- Opcional con elemento de regulación de pared (pág. 133/134).
- Varillas más largas para estancias altas (página 143).
- Aspas intercambiables disponibles (pág. 129 - 131).
- Control de pared **FB-FNK-D AC Hotel n.º 86210** (pág. 133).

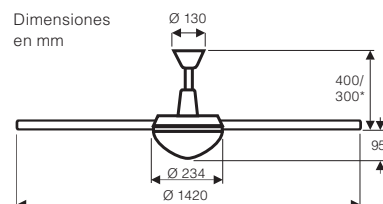

*Dimensiones con varilla corta



BN-SW
N.º 9313211



WE-WE
N.º 9313220



BN-SI
N.º 9313210



BN-TR
N.º 9313209



N.º de aspas	4
Potencia del motor (W)	18 - 62
Potencia máx. kit de luz (W)	2 x 10
Tensión (V/Hz)	220-240/50
Dimensiones Ø (cm)	142
N.º de velocidades (con MD)	3
Velocidad máx. (RPM)	230
Peso (kg)	8,1

Montaje: 2 tornillos, Ø mín. 4,5 mm con una distancia de 70 - 110 mm

MIRAGE

Artículo	Art. n.º	Color de la carcasa	Decoración de las aspas
BN-SW	9313211	Cromo cepillado	Plástico de color negro
BN-SI	9313210	Cromo cepillado	Plástico de color plata
WE-WE	9313220	Acabado blanco	Plástico de color blanco
BN-TR	9313209	Cromo cepillado	Plástico semitransparente

Bombilla no incluida.

Las páginas 124 y 127 recogen más datos técnicos.

ROTARY



ROTARY BN-WN
N.º 9513265



Accesorios: ROTARY Aspa intercambiable haya n.º 19103 o pino n.º 19102

- Funcionamiento hacia adelante/atrás (verano/invierno) con el interruptor deslizante.
- 3 velocidades con mando a distancia, incl. soporte a la pared.
- Motor y aspas equilibrados.
- Montaje en superficies inclinadas hasta 14°, con más inclinación se precisa una estructura auxiliar.
- Especialmente plano con montaje sin varilla (solo 16 cm de distancia entre techo y aspa).

Opciones:

- Opcional con elemento de regulación de pared (pág. 133/134).
- Kits de luz solo con preinstalación (pág. 136/137).
- Varillas más largas para estancias altas (página 143).
- Aspas intercambiables disponibles (pág. 129 - 131).

Dimensiones en mm

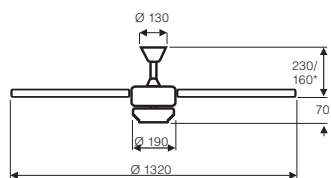

*Dimensiones montaje sin varilla



WE-BU
N.º 9513277



WE-WE
N.º 9513269

25 AÑOS DE GARANTÍA
para el motor



N.º de aspas	5
Potencia del motor (W)	14 - 72
Tensión (V/Hz)	220-240/50
Dimensiones Ø (cm)	132
N.º de velocidades (con MD)	3
Velocidad máx. (RPM)	239
Peso (kg)	7,4

Montaje: 2 tornillos, Ø mín. 4,5 mm con una distancia de 70 - 110 mm

ROTARY

Artículo	Art. n.º	Color de la carcasa	Decoración de las aspas
BN-WN	9513265	Cromo cepillado	Wengué
WE-WE	9513269	Acabado blanco	Acabado blanco
WE-BU	9513277	Acabado blanco	Haya

Las páginas 124 y 127 recogen más datos técnicos.



ALU AL-AL/KI
N.º 513218



Accesorios: ALU Aspas intercambiables arce/roble mate N.º 19018



WE-WE
N.º 513219



AL-AL/KI
N.º 513218

20 AÑOS DE GARANTÍA
para el motor



- Interruptor de cadena para 3 velocidades.
- Encendido/apagado de la luz con interruptor de cadena.
- Funcionamiento hacia adelante/atrás (verano/invierno) con el interruptor de cadena.
- Compartimento de almacenamiento para interruptor de cadena cuando no se utiliza.
- Kit de luz integrado, máx. 1 x 20 W (E27), apta para bombillas de bajo consumo.
- Motor y aspas equilibrados.
- Montaje en superficies inclinadas hasta 30°, con más inclinación se precisa una estructura auxiliar.

Opciones:

- Opcional con mando a distancia o elemento de regulación de pared (pág. 132 - 134).
- Varillas más largas para estancias altas (página 142).
- Disponible juego de aspas intercambiables en arce/roble mate (pág. 129 - 132).

ALU

Artículo	Art. n.º	Color de la carcasa	Decoración de las aspas reversibles
AL-AL/KI	513218	Aluminio cepillado	Acabado aluminio/cerezo
WE-WE	513219	Acabado blanco	Acabado blanco

Bombilla no incluida.

Las páginas 124 y 127 recogen más datos técnicos.

N.º de aspas	5
Potencia del motor (W)	60
Potencia máx. kit de luz (W)	1 x 20
Tensión (V/Hz)	220-240/50
Dimensiones Ø (cm)	132
N.º de vel. (con int. cadena)	3
Velocidad máx. (RPM)	180
Peso (kg)	7,7

Montaje: 2 tornillos, Ø mín. 4,5 mm con una distancia de 70 - 125 mm

Dimensiones en mm

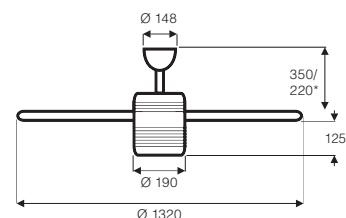

*Dimensiones con varilla corta

ELICA



ELICA BN-WN
N.º 9513278

**25 AÑOS
DE GARANTÍA**
para el motor



- 3 velocidades, encendido/apagado y atenuación de la luz con mando a distancia, incl. soporte a la pared.
- Funcionamiento hacia adelante/atrás (verano/invierno) con el interruptor deslizante.
- Pantalla de cristal traslúcido de 2 x 10 W (E27), también apta para bombillas de bajo consumo.
- Motor y aspas equilibrados.
- Montaje en superficies inclinadas hasta 17°, con más inclinación se precisa una estructura auxiliar.
- Especialmente plano con montaje con varilla corta.

Opciones:

- Opcional con elemento de regulación de pared (pág. 133/134).
- Varillas más largas para estancias altas (página 143).
- Aspas intercambiables disponibles (pág. 129 - 131).

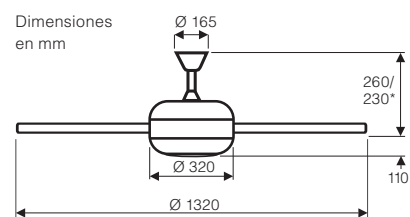

*Dimensiones con varilla corta



WE-AH
N.º 9513296



WE-WE
N.º 9513279

N.º de aspas	5
Potencia del motor (W)	15 - 72
Potencia máx. kit de luz (W)	2 x 10
Tensión (V/Hz)	220-240/50
Dimensiones Ø (cm)	132
N.º de velocidades (con MD)	3
Velocidad máx. (RPM)	188
Peso (kg)	8,7

Montaje: 2 tornillos, Ø mín. 4,5 mm con una distancia de 70 - 110 mm

ELICA

Artículo	Art. n.º	Color de la carcasa	Decoración de las aspas
BN-WN	9513278	Cromo cepillado	Wengué
WE-WE	9513279	Acabado blanco	Acabado blanco ultrabrillante
WE-AH	9513296	Acabado blanco	Arce

Bombilla no incluida.

Las páginas 124 y 127 recogen más datos técnicos.

HELICO PADDEL



HELICO PADDEL BN-NB
N.º 9313237

- Aspas de madera maciza fresada, opcionalmente haya claro o nogal.
- Motor y aspas equilibrados.
- 4 velocidades, encendido/apagado de la luz con mando a distancia.
- Funcionamiento hacia adelante/atrás (verano/invierno) con el interruptor deslizante.
- Kit de luz integrado, máx. 75 W, E27 (Ø 97 mm, L 91 mm).
- Incluido 1 x MEGAMAN MM17242, 10,5 W (PAR30S), color de la luz blanco cálido (2.800 K, 700 lm), clase energética G (gama A-G).
- Montaje solo en techos rectos.

Opciones:

- Opcional con elemento de regulación de pared (pág. 133/134).

Dimensiones en mm

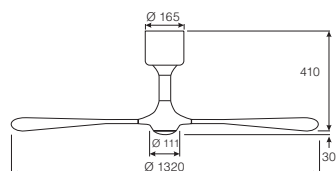

BN-BU
N.º 9313236

20 AÑOS DE GARANTÍA
para el motor



N.º de aspas	3
Potencia del motor (W)	16 - 61
Potencia máx. kit de luz (W)	1 x 20
Tensión (V/Hz)	220-240/50
Dimensiones Ø (cm)	132
N.º de velocidades (con MD)	3
Velocidad máx. (RPM)	170
Peso (kg)	7,9

Montaje: 2 tornillos, Ø mín. 4,5 mm con una distancia de 70 - 110 mm

HELICO PADDEL

Artículo	Art. n.º	Color de la carcasa	Color de las aspas
BN-BU	9313236	Cromo cepillado	Madera maciza de haya barnizada
BN-NB	9313237	Cromo cepillado	Madera maciza de nogal barnizada

Las páginas 124 y 127 recogen más datos técnicos.



MACAU BN-NT
N.º 313266



BN-NB
N.º 313265



ORB-NT
N.º 313268



ORB-NB
N.º 313267

15 AÑOS DE GARANTÍA
para el motor



- 3 aspas fresadas a partir de madera maciza laminada.
- Moderna carcasa en forma cilíndrica
- 3 velocidades con mando a distancia.
- Funcionamiento hacia adelante/atrás (verano/invierno) con el interruptor deslizante.
- Motor y aspas equilibrados.
- Montaje en superficies inclinadas hasta 18°, con más inclinación se precisa una estructura auxiliar.

Opciones:

- Opcional con elemento de regulación de pared (pág. 133/134).
- Varillas más largas para estancias altas (página 143).

MACAU

Artículo	Art. n.º	Color de la carcasa	Aspa (madera maciza)
BN-NB	313265	Cromo cepillado	Madera maciza de nogal barnizada
BN-NT	313266	Cromo cepillado	Madera maciza natural
ORB-NB	313267	Oil Rubbed Bronze	Madera maciza de nogal barnizada
ORB-NT	313268	Oil Rubbed Bronze	Madera maciza natural

N.º de aspas	3
Potencia del motor (W)	21 - 39
Tensión (V/Hz)	220-240/50
Dimensiones Ø (cm)	132
N.º de velocidades (con MD)	3
Velocidad máx. (RPM)	152
Peso (kg)	7,5

Montaje: 2 tornillos, Ø mín. 4,5 mm con una distancia de 73 - 127 mm

Dimensiones en mm

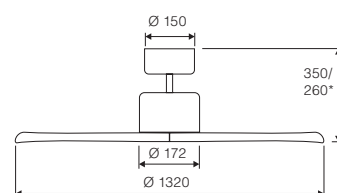

*Dimensiones con varilla corta

Las páginas 124 y 127 recogen más datos técnicos.



FALCETTO AP-SI
N.º 9513271



BA-NB N.º 9513273



WE-WE N.º 9513272

- 3 velocidades con mando a distancia, incl. soporte a la pared.
- Funcionamiento hacia adelante/atrás (verano/invierno) con el interruptor deslizante.
- Motor y aspas equilibrados.
- Carcasa fabricada en aluminio fundido.
- Montaje en superficies inclinadas hasta 17°, con más inclinación se precisa una estructura auxiliar.

Opciones:

- Opcional con elemento de regulación de pared (pág. 133/134).
- Varillas más largas para estancias altas (página 143).
- Aspas intercambiables disponibles (pág. 129 - 131).

25 AÑOS DE GARANTÍA
para el motor



Dimensiones en mm

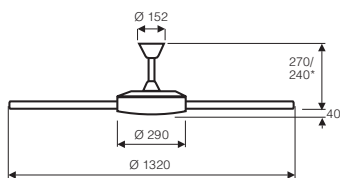

*Dimensiones con varilla corta

N.º de aspas	5
Potencia del motor (W)	13 - 83
Tensión (V/Hz)	220-240/50
Dimensiones Ø (cm)	132
N.º de velocidades (con MD)	3
Velocidad máx. (RPM)	189
Peso (kg)	8,6

Montaje: 2 tornillos, Ø mín. 4,5 mm con una distancia de 70 - 110 mm

FALCETTO

Artículo	Art. n.º	Color de la carcasa	Decoración de las aspas
AP-SI	9513271	Aluminio brillante pulido	Acabado aluminio plateado
WE-WE	9513272	Acabado blanco	Acabado blanco
BA-NB	9513273	Acabado marrón antiguo	Nogal

Las páginas 124 y 127 recogen más datos técnicos.

LIBELLE BN-TR
N.º 9413250



WE-TR
N.º 9413251

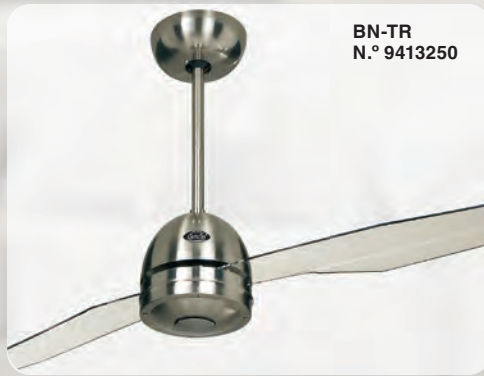

BN-TR
N.º 9413250

15 AÑOS DE GARANTÍA
para el motor



Montaje opcional con 2, 3 o 4 aspas

- 3 velocidades con mando a distancia, incl. soporte a la pared.
- Funcionamiento hacia adelante/atrás (verano/invierno) con el interruptor deslizante.
- Motor y aspas equilibrados.
- Montaje en superficies inclinadas hasta 17°, con más inclinación se precisa una estructura auxiliar.

Opciones:

- Opcional con elemento de regulación de pared (pág. 133/134).
- Varillas más largas para estancias altas (página 143).

Dimensiones en mm

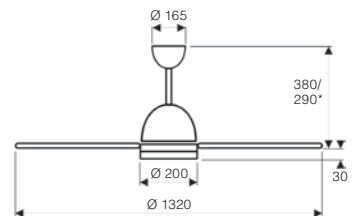

*Dimensiones con varilla corta

LIBELLE

Artículo	Art. n.º	Color de la carcasa	Decoración de las aspas
BN-TR	9413250	Cromo cepillado	Cristal acrílico claro
WE-TR	9413251	Acabado blanco	Cristal acrílico claro

N.º de aspas	4
Potencia del motor (W)	15 - 75
Tensión (V/Hz)	220-240/50
Dimensiones Ø (cm)	132
N.º de velocidades (con MD)	3
Velocidad máx. (RPM)	147
Peso (kg)	7,5

Montaje: 2 tornillos, Ø mín. 4,5 mm con una distancia de 70 - 110 mm

Las páginas 124 y 127 recogen más datos técnicos.

OUTDOOR CLASSIC



**OUTDOOR CLASSIC BZ-PR
PALMERA/RATÁN
N.º 513294**

WE-PR N.º 513295



WE-EW N.º 513293



- Motor con protección IP44. Se puede utilizar en exteriores con protección.
- Interruptor de cadena para 3 velocidades.
- Funcionamiento hacia adelante/atrás (verano/invierno) con el interruptor de cadena.
- Motor y aspas equilibrados.
- Montaje en superficies inclinadas con estructura auxiliar.
- No apto para el montaje de kits de luz.

Opciones:

- Opcional con mando a distancia o elemento de regulación de pared (pág. 132 - 134).
- Varillas más largas para estancias altas (página 143).

Dimensiones en mm

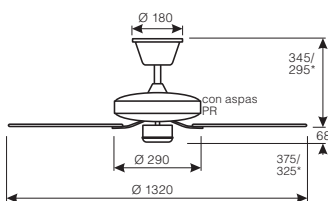

*Dimensiones con varilla corta

Las páginas 124 y 127 recogen más datos técnicos.

IP44
protección contra salpicaduras
Ideal para las terrazas cubiertas

15 AÑOS DE GARANTÍA
para el motor



N.º de aspas	5
Potencia del motor (W)	27 - 61
Tensión (V/Hz)	220-240/50
Dimensiones Ø (cm)	132
N.º de vel. (con int. cadena)	3
Velocidad máx. (RPM)	190
Peso (kg)	8,6

Montaje: 2 tornillos, Ø mín. 4,5 mm con una distancia de 70 - 110 mm

OUTDOOR CLASSIC

Artículo	Art. n.º	Color de la carcasa	Decoración de las aspas
BZ-EB	513292	Acabado bronce	Plástico marrón con decoraciones en roble
WE-EW	513293	Acabado blanco	Plástico blanco con decoraciones en roble
BZ-PR	513294	Acabado bronce	Palmera/ratán de plástico
WE-PR	513295	Acabado blanco	Palmera/ratán de plástico



OUTDOOR CLASSIC BZ-EB
N. 513292

TRISTAR II

TRISTAR II 140 WE
N.º 314004



120 WE
N.º 312005



90 WE
N.º 309004

- Solo funcionamiento hacia adelante (posibilidad de funcionamiento hacia atrás mediante reconexión).
- Motor y aspas equilibrados.
- Sin unidad de mando. Elija la que mejor se adapte a sus necesidades.
- Montaje en superficies inclinadas hasta 18°, con más inclinación se precisa una estructura auxiliar.

Opciones:

- Opcional con mando a distancia o elemento de regulación de pared (pág. 132 - 134).
- Varillas más largas para estancias altas (página 143).



Disponible en
3 tamaños de
Ø 90-140 cm

Dimensiones en mm

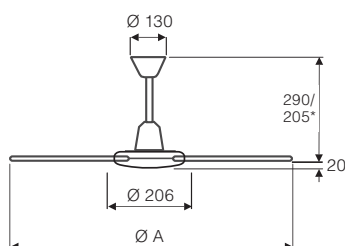

*Dimensiones con varilla corta

Las páginas 124 y 127 recogen más datos técnicos.

Modelo	90	120	140
N.º de aspas	3	3	3
Potencia del motor (W)	52	58	70
Tensión (V/Hz)	220-240/50		
Dimensiones A Ø (cm)	90	120	140
N.º de vel.	1 (3 - 5) ¹		
Velocidad máx. (RPM)	362	300	280
Peso (kg)	4,1	4,5	5,6

Montaje: 2 - 4 tornillos, Ø mín. 4,5 mm con una distancia de 75 - 95 mm

TRISTAR II

Artículo	Art. n.º	Color de la carcasa	Decoración de las aspas	Medida A (mm)
II 90 WE	309004	Acabado blanco	Acabado blanco	920
II 120 WE	312005	Acabado blanco	Acabado blanco	1220
II 140 WE	314004	Acabado blanco	Acabado blanco	1420

¹ La unidad de mando se pide siempre por separado.



ECO CONCEPT 152 LG-WE/LG
véase la página 24



ECO GENUINO 180 MS-NB
véase la página 34

THE SENSU PUNKAH



OLIVERKESSLER

THE SENSU PUNKAH Off White N.º 941805



- Un gran abanico que se desliza suavemente de un lado a otro.
- Genera una brisa suave, silenciosa y natural sin comparación alguna.
- Ideal para la ventilación puntual de grandes espacios.
- Movimiento uniforme y completamente silencioso.
- 3 velocidades seleccionables con el mando a distancia.
- Si no se utiliza, regresa a una posición de espera en el techo con tan solo pulsar un botón.

Opciones:

- Varias unidades funcionan de forma sincronizada con la ayuda del cable de sincronización (accesorio).

Mando a distancia incluido.



15 AÑOS DE GARANTÍA
para el motor



Motor CC/CE de bajo consumo



**Rango amplio de tensión/
Rango amplio de frecuencia**

**100-240 V
50-60 Hz**
apto para muchos países

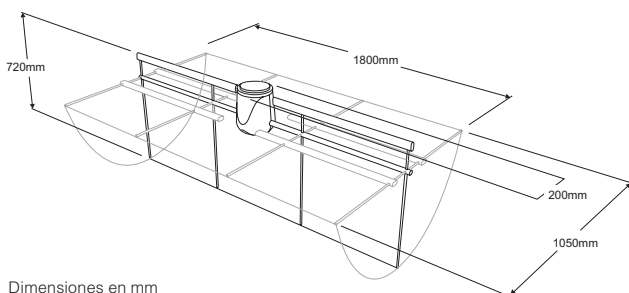

N.º de aspas	1
Potencia máx. del motor (W)	20
Pot. ópt. kit de luz máx. (W)	9
Tensión (V/Hz)	100-240/50-60
Dimensiones (cm)	180 x 72
N.º de vel.	3
Velocidad máx. (RPM)	30,8
Peso (kg)	7,5
Montaje: 4 tornillos Ø mín. 6 mm en un círculo de taladros de 96 mm	

THE SENSU PUNKAH

Art. n.º	Color de las aspas	Material
941802	Rojo	Aluminio, algodón
941803	Negro	Aluminio, algodón
941804	Azul	Aluminio, algodón
941805	Blanco	Aluminio, algodón



Nordik EVOLUTION

Nordik EVOLUTION 120 SI
N.º 61754



USO COMERCIAL

Certificado para uso comercial según la Directiva de máquinas n.º 2006/42/CE Parte 1.

- Motor equilibrado y aspas.
- Cubierta del motor fabricada en plástico resistente a impactos y a rayos UV, aspa de metal.
- Superficie lacada al horno.
- Se puede regular hacia adelante/atrás.
- Montaje en superficies inclinadas con estructura auxiliar.

Opciones:

- Opcional con elemento de regulación de pared (pág. 132 - 134).
La unidad de mando se pide siempre por separado.
- Varillas más largas para estancias altas (página 144).

Dimensiones en mm

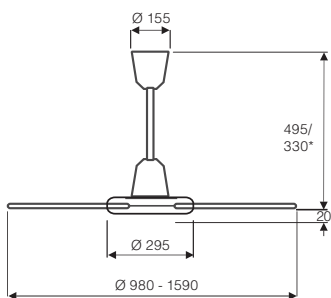

*Dimensiones con varilla corta

N.º de aspas	3
Potencia del motor (W)	24 - 78
Tensión (V/Hz)	220-240/50
Dimensiones Ø (cm)	98 - 159
N.º de vel.	1 (3 - 5) ¹
Velocidad máx. (RPM)	200
Peso (kg)	6,1 - 7,6



¹ La unidad de mando se pide siempre por separado.

* Bombilla no incluida.



140 WE
N.º 61752



140 SW
N.º 61759



Kits de luz EVOLUTION* N.º 22413 (izq.) en cristal semitraslúcido máx. 150 W (E27) y N.º 22414 (drcha.) en metacrilato semitraslúcido para bombillas de bajo consumo de máx. 15 W (E27).



140 WG
N.º 61758

15 AÑOS DE GARANTÍA
para el motor



Disponible en 4 tamaños de Ø 92-159 cm

NORDIK EVOLUTION

Artículo	Art. n.º	Color de la carcasa	Decoración de la s aspas	Ø cm
90 WE	61750	Acabado blanco	Acabado blanco	98
120 WE	61751	Acabado blanco	Acabado blanco	128
140 WE	61752	Acabado blanco	Acabado blanco	149
160 WE	61753	Acabado blanco	Acabado blanco	159
120 SI	61754	Acabado plata	Acabado plata	128
140 SI	61757	Acabado plata	Acabado plata	149
120 SW	61756	Acabado negro	Acabado negro	128
140 SW	61759	Acabado negro	Acabado negro	149
120 WG	61755	Acabado madera de raíz	Acabado madera de raíz	128
140 WG	61758	Acabado madera de raíz	Acabado madera de raíz	149

Nordik DESIGN 1S

Nordik DESIGN 1S 120 WE
N.º 61260



Nordik DESIGN 1S/L 120 WE
N.º 61101



galardonado con el
IF84 Design Award
«Die gute Industrieform»

- Motor equilibrado y aspas metálicas.
- Cubierta del motor fabricada en plástico resistente a impactos y a rayos UV en color blanco puro.
- Superficie lacada al horno.
- Se puede regular hacia adelante/atrás.
- Montaje en superficies inclinadas hasta 22°, con más inclinación se precisa una estructura auxiliar.
- Disponible sin (1S) y con pantalla de cristal semitraslúcido (1S/L, máx. 150 W, E27).

Opciones:

- Opcional con mando a distancia o elemento de regulación de pared (pág. 132 - 134). *La unidad de mando se pide siempre por separado.*
- Varillas más largas para estancias altas (página 144).

NORDIK DESIGN 1S

Artículo	Art. n.º	Decoración de la carcasa/aspas	Kit de luz	Ø cm
1S 90 WE	61160	Acabado blanco	no	92
1S 120 WE	61260	Acabado blanco	no	122
1S 140 WE	61360	Acabado blanco	no	142
1S 160 WE	61460	Acabado blanco	no	152
1S/L 90 WE	61001	Acabado blanco	máx. 150 W (E27)	92
1S/L 120 WE	61101	Acabado blanco	máx. 150 W (E27)	122
1S/L 140 WE	61301	Acabado blanco	máx. 150 W (E27)	142
1S/L 160 WE	61401	Acabado blanco	máx. 150 W (E27)	152

N.º de aspas	3
Potencia del motor (W)	24 - 70
Tensión (V/Hz)	220-240/50
Dimensiones Ø (cm)	92 - 152
N.º de vel.	1 (3 - 5) ¹
Velocidad máx. (RPM)	231
Peso (kg)	5,6 - 7,8



¹ La unidad de mando se pide siempre por separado.

* Bombilla no incluida.

Dimensiones en mm

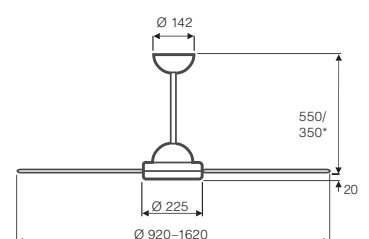

*Dimensiones con varilla corta

Soporte de montaje

Soporte de montaje de seguridad con cable de acero integrado.



Aspas

Para incrementar la resistencia mecánica, se han reforzado las aspas de los tamaños 180 y 200 cm en el acoplamiento al motor.



25 AÑOS DE GARANTÍA
para el motor



Disponible en
6 tamaños de
Ø 92-200 cm

- La más moderna y económica tecnología de motor CE.
- Se puede regular hacia adelante/atrás.
- Motor y aspas equilibrados.
- Se controla¹ mediante un regulador de pared opcional **POT-R** o un mando a distancia de IR **Telenordik Eco**.
- Carcasa fabricada en resina termoplástica ABS blanca, RAL 9016 satinado, aspas de acero, RAL 9016 satinadas, con revestimiento de polvo.
- Montaje en superficies inclinadas solo con estructura auxiliar.

Opciones:

- Varillas más largas para estancias altas (página 144).

Dimensiones en mm

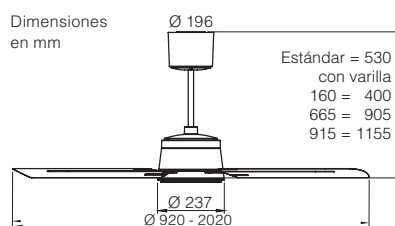

¹ La unidad de mando se pide siempre por separado.

² No funciona sin unidad de mando.

N.º de aspas	3
Potencia del motor (W)	2,7 - 40
Tensión (V/Hz)	220-240/50
Dimensiones Ø (cm)	92 - 202
N.º de vel.	continuo/5 ¹
Velocidad máx. (RPM)	200 - 250
Peso (kg)	5,5 - 10,0

Montaje: 4 tornillos Ø mín. 4,5 mm a una distancia de □ 80 mm

Nordik ECO 120
N.º 61061

Telenordik Eco
N.º 21200



Mando a distancia por IR, funcionamiento hacia adelante/atrás, 5 velocidades, con soporte de pared

Regulador de pared continuo POT-R
N.º 12829



Funcionamiento hacia adelante/atrás para montaje en superficie y empotrado

Regulador diferencial de temperatura
Vort Delta T WIFI N.º 21175

para la recirculación totalmente automatizada del calor en invierno



Receptor WIFI MD N.º 21399
(se necesita 1 por ventilador)



Nordik ECO

Artículo	Art. n.º	W	R.P.M.	Ø A (mm)	Superficie máx. (m²)	Color de la carcasa	Color de las aspas
ECO 90	61060	27	250	920	15	Resina termoplástica ABS color blanco	Acabado blanco
ECO 120	61061	30	235	1220	22	Resina termoplástica ABS color blanco	Acabado blanco
ECO 140	61062	30	235	1420	32	Resina termoplástica ABS color blanco	Acabado blanco
ECO 160	61063	30	210	1620	40	Resina termoplástica ABS color blanco	Acabado blanco
ECO 180	61064	40	205	1820	46	Resina termoplástica ABS color blanco	Acabado blanco
ECO 200	61065	40	200	2020	54	Resina termoplástica ABS color blanco	Acabado blanco

Varillas en 3 longitudes distintas:

Color	Art. n.º 160 mm	Art. n.º 665 mm	Art. n.º 915 mm
Acabado blanco	21150	21154	21155

Nordik AIRDESIGN



Tres tipos de iluminación seleccionables con el mando a

distancia:

Home: 60 LED interiores con

un ángulo de proyección de 120°.

Work: 50 LED exteriores con un ángulo de

El kit de luz incluye luces LED integradas. Clase energética E (gama A-G).

No se pueden sustituir LED individuales en el kit de luz.

Hay disponibles módulos LED de sustitución.



**Nordik AirDesign
MOTOR WE N.º 21021**

Módulo LED 3-601014



Bombilla	LED
Potencia máx. (W)	37
CRI	80
Flujo luminoso (lm)	3.683
Color de la luz (K)	3.000
Ángulo de proyección (°)	120
Vida útil (h)	30.000

**25 AÑOS
DE GARANTÍA**
para el motor



**Disponible en
3 tamaños de
Ø 120-200 cm**

- Carcasa del motor y varilla fabricadas en policarbonato.
- 3 aspas de carbono.
- Moderna tecnología LED con el kit de luz regulable integrado.
- Motor y aspas equilibrados.
- Funcionamiento hacia adelante/atrás (verano/invierno).
- Mando a distancia (5 velocidades, encendido/apagado o atenuación de la luz) incluido.

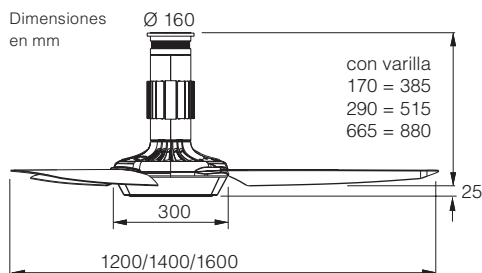

N.º de aspas	3
Potencia motor+kit de luz (W)	120
Tensión (V/Hz)	220-240/50
Dimensiones Ø (cm)	120 - 160
N.º de velocidades (con MD)	5
Velocidad (RPM)	45 - 146
Peso (kg)	9,7 - 10,0

Montaje: 4 - 6 tornillos Ø mín. 4,5 mm en círculo de taladros de Ø 140 mm



Varilla
Titanio 290
 N.º 21047
MOTOR TI
 N.º 21022
 Aspa
CARBON ROSE 160
 cm N.º 21069



Varilla
Blanco 290
 N.º 21046
MOTOR WE
 N.º 21021
 Aspa
CARBON OAK 160
 cm N.º 21070



Varillas



Varilla
Blanco 290
 N.º 21046
MOTOR RO
 N.º 21023
 Aspa
CARBON BLACK 160
 cm N.º 21068

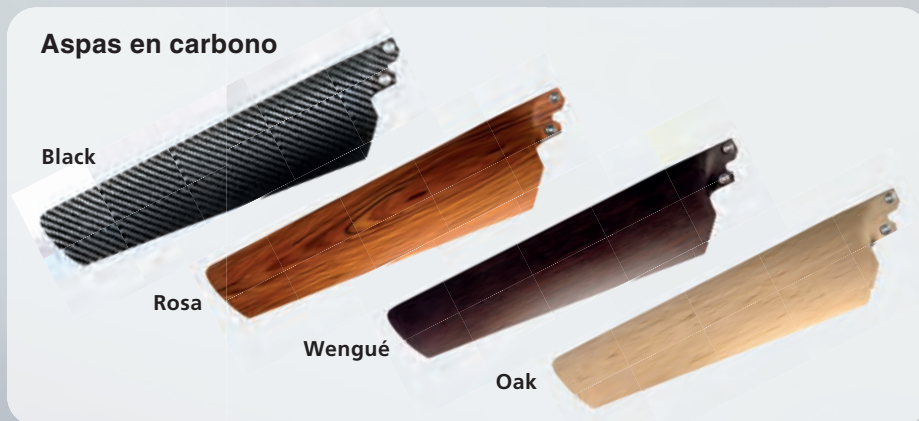

Aspas en carbono

Black

Rosa

Wengué

Oak



Unidades de motor

Nordik AIRDESIGN

Varillas en 3 longitudes distintas:

Color	Art. n.º L = 170	Art. n.º L = 290	Art. n.º L = 665
Blanco	21041	21046	21051
Rojo	21043	21048	21053
Trans- parente	21040	21045	21050
Titanio	21042	21047	21052

**Conjunto de 3 aspas,
 disponible en 3 tamaños 4 decoraciones:**

Color	Art. n.º Ø 120 cm	Art. n.º Ø 140 cm	Art. n.º Ø 160 cm
CARBON BLACK	21060	21064	21068
CARBON ROSE	21061	21065	21069
CARBON WENGE	21063	21067	21071
CARBON OAK	21062	21066	21070

**Unidades de motor en
 4 colores:**

Color	Art. n.º	Color
MOTOR WE	21021	Blanco
MOTOR RO	21023	Rojo
MOTOR TR	21020	Transparente
MOTOR TI	21022	Titanio

Nordik INTERNATIONAL PLUS



Kit de luz I-plus N.º 22415

Pantalla de cristal semitraslúcido (máx. 150 W, E27)

USO COMERCIAL

Certificado para uso comercial según la Directiva de máquinas n.º 2006/42/CE Parte 1.

- Motor y aspas equilibrados.
- Cubierta del motor fabricada en plástico resistente a impactos y a rayos UV en color gris claro.
- Superficie lacada al horno.
- Se puede regular hacia adelante/atrás.
- Montaje en superficies inclinadas hasta 22°.

Opciones:

- Opcional con mando a distancia o elemento de regulación de pared (pág. 132 - 134). *La unidad de mando se pide siempre por separado.*
- Varillas más largas para estancias altas (página 144).
- Kit de luz I-plus, cristal semitraslúcido (máx. 150 W, E27).

Dimensiones en mm

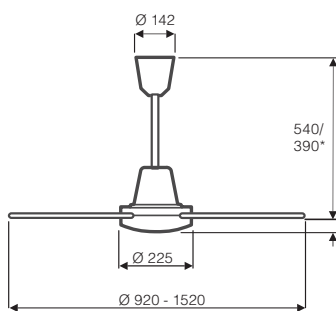

*Dimensiones con varilla corta

N.º de aspas	3
Potencia del motor (W)	24 - 76
Tensión (V/Hz)	220-240 ~ 50
Dimensiones Ø (cm)	90 - 152
N.º de vel.	1 (3 - 5) ¹
Velocidad máx. (RPM)	207 - 238
Peso (kg)	5,5 - 6,8



Nordik INTERNATIONAL
140 plus N.º 61721

**15 AÑOS
DE GARANTÍA**
para el motor



INVIERNO/
VERANO

Disponible en
4 tamaños de
Ø 92-152 cm



MÁX.
13/20/30/38 m²

Nordik INTERNATIONAL PLUS

Artículo	Art. n.º	Color de la carcasa	Decoración de las aspas	Ø cm
I 90 plus	61701	Acabado gris claro	Acabado gris claro	92
I 120 plus	61711	Acabado gris claro	Acabado gris claro	122
I 140 plus	61721	Acabado gris claro	Acabado gris claro	142
I 160 plus	61731	Acabado gris claro	Acabado gris claro	152

¹ La unidad de mando se pide siempre por separado.

Nordik TROPICAL IPX5

IPX5
Protección contra el agua proyectada
 resistente a la suciedad, el polvo y el agua

Nordik TROPICAL
140 IPX5 N.º 61742

15 AÑOS
DE GARANTÍA
 para el motor



USO COMERCIAL

Certificado para uso comercial según la Directiva de máquinas n.º 2006/42/CE Parte 1.

- protección contra el agua proyectada IPX5 conforme a la norma EN 60529:1997 + A1:2000.
- Motor y aspas equilibrados.
- Cubierta del motor fabricada en plástico resistente a impactos y a rayos UV.
- Aspas, vástago del motor y varilla fabricados en chapa de acero galvanizada, con tratamiento anticorrosivo.
- Aspas resistentes a los golpes y los arañazos con revestimiento de resina sintética anti-amarilleo y resistente a los rayos UV.
- Se puede regular hacia adelante/atrás.
- Montaje solo en techos rectos.

Opciones:

- Opcional con elemento de regulación de pared (pág. 132 - 134).
La unidad de mando se pide siempre por separado.
- Varillas más largas para estancias altas (página 144).

Nordik TROPICAL IPX5

Artículo	Art. n.º	Color de la carcasa	Decoración de las aspas
140 IPX5	61742	Acabado blanco	Acabado blanco

¹ La unidad de mando se pide siempre por separado.

N.º de aspas	3
Potencia del motor (W)	24 - 74
Tensión (V/Hz)	220-240/50
Dimensiones Ø (cm)	142
N.º de vel.	1 (4 - 5) ¹
Velocidad máx. (RPM)	231
Peso (kg)	6,1

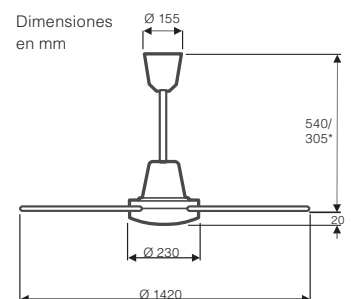

*Dimensiones con varilla corta

Nordik HEAVY DUTY BASE

IP55
Protección contra el
agua proyectada

resistente a la suciedad,
el polvo y el agua

Nordik HD 160 BASE
N.º 61022

Nueva suspensión desarrollada para una sujeción con 4 tornillos, así como amortiguadores de vibración con sistema de anclaje de cable de acero integrado.



- Disponible en 4 tamaños
- Motor equilibrado, clase de aislamiento H.
- Aspas de acero electrogalvanizado con revestimiento anticorrosión.
- Cubierta del motor fabricada en aluminio fundido con revestimiento de polvo, antracita.
- Se puede regular hacia adelante/atrás.
- Clase de protección I.

Opciones:

- Opcional con elemento de regulación de pared (pág. 132 - 134). Apto para su uso con el Control TDA. *La unidad de mando se pide siempre por separado.*
- Varillas más largas para estancias altas (página 144). Ejemplo: Cromo brillante

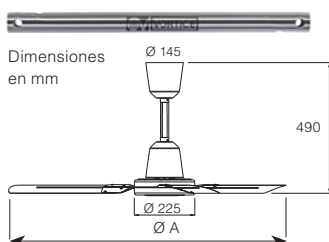

La varilla no se puede acortar debido al tipo de construcción.

Nordik HEAVY DUTY ideal para su uso en entornos agrícolas, de producción y allí donde la suciedad, el polvo y la humedad están a la orden del día a día. El encapsulado especial del motor y el tratamiento anticorrosivo de los elementos garantizan la máxima calidad.



**15 AÑOS
DE GARANTÍA**
para el motor



**Disponible en
4 tamaños de
Ø 120-200 cm**



N.º de aspas	3
Potencia del motor (W)	24 - 85
Tensión (V/Hz)	220-240/50
Dimensiones Ø (cm)	120 - 200
N.º de velocidades	1 (3 - 5) ¹
Velocidad máx. (RPM)	186 - 239
Peso (kg)	7,3 - 9,1

Montaje: 4 tornillos, Ø mín. 5,5 mm

Nordik HEAVY DUTY BASE

Artículo	Art. n.º	Color de la carcasa	Color de las aspas	Caudal de aire ² m³/min	Potencia (W)	Medida A (mm)
120 BASE	61020	Antracita	Antracita	234	80	1.218
140 BASE	61021			266,6	80	1.422
160 BASE	61022			321,6	85	1.524
200 BASE	61023			367,5	85	2.000

¹ La unidad de mando se pide siempre por separado.

² Medido conforme a la norma IEC 60879.

Nordik HEAVY DUTY INOX

Nordik HD 160 INOX
N.º 61026

IP55
Protección contra el agua proyectada
resistente a la suciedad,
el polvo y el agua

Nueva suspensión desarrollada para una sujeción con 4 tornillos, así como amortiguadores de vibración con sistema de anclaje de cable de acero integrado.



USO COMERCIAL

Certificado para uso comercial según la Directiva de máquinas n.º 2006/42/CE Parte 1.

15 AÑOS DE GARANTÍA
para el motor



Disponibile en
4 tamaños de
Ø 120-200 cm



- Disponible en 4 tamaños.
- Motor equilibrado, clase de aislamiento H.
- Aspa, varilla y cubierta de acero 304.
- Cubierta del motor fabricada en aluminio fundido con revestimiento de polvo, antracita.
- Se puede regular hacia adelante/atrás.
- Clase de protección I.

Opciones:

- Opcional con elemento de regulación de pared (pág. 132 - 134). Apto para su uso con el Control TDA. *La unidad de mando se pide siempre por separado.*
- Varillas más largas de acero 304 para estancias altas (página 144).
Ejemplo: Acero inoxidable 304

Nordik HEAVY DUTY INOX

Artículo	Art. n.º	Color de la carcasa	Color de las aspas	Caudal de aire ² m ³ /min	Potencia (W)	Medida A (mm)
120 INOX	61024	Antracita	Acero inoxidable 304	234	80	1.218
140 INOX	61025			266,6	80	1.422
160 INOX	61026			321,6	85	1.524
200 INOX	61027			367,5	85	2.000

¹ La unidad de mando se pide siempre por separado.

² Medido conforme a la norma IEC 60879.

N.º de aspas	3
Potencia del motor (W)	24 - 85
Tensión (V/Hz)	220-240/50
Dimensiones Ø (cm)	120 - 200
N.º de velocidades	1 (3 - 5) ¹
Velocidad (RPM)	186 - 239
Peso (kg)	7,3 - 9,1

Montaje: 4 tornillos, Ø mín. 5,5 mm

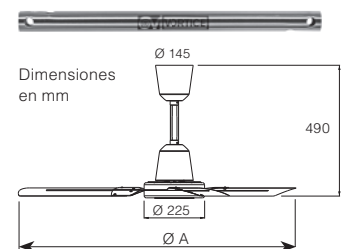

La varilla no se puede acortar debido al tipo de construcción.

DATOS TÉCNICOS MODELOS CC/CE



¹ Aquí se indica la velocidad máxima del aire a máxima velocidad a 1,5 m de altura sobre el suelo en una estancia de 3 m de altura. Esto pretende servir de ayuda a la hora de calcular la generación de corrientes a la altura de la cabeza, sentado debajo del ventilador. Este dato hace referencia a la velocidad máxima. Una gradación precisa de las revoluciones con el mayor número de velocidades posible le permite disfrutar, incluso en invierno, de un funcionamiento agradable y sin corrientes a la hora de recircular el aire caliente acumulado bajo el techo.

Modelo Tamaño cm	Tipo de motor	Pág. del catálogo	Caudal a máx. velocidad (m³/h)	Flujo de aire máximo F (m³/min)	Relación de servicio SV ((m³/min)/W)	Velocidad del aire 1,5 m sobre el suelo (m/s) ¹	Revoluciones (mín.-1)					
							Vel. 1	Vel. 2	Vel. 3	Vel. 4	Vel. 5	Vel. 6
Eco Plano II 112*	CE/CC	14	4.258	71,0	5,5	2,01	30	65	102	135	171	208
Eco Plano II 132*	CE/CC	14	7.594	126,6	4,5	2,44	30	63	98	131	165	207
Eco Plano Wood 132	CE/CC	16	8.570	142,8	6,7	2,16	30	66	102	136	176	210
Eco Regento 140	CE/CC	18	9.891	164,9	6,1	2,19	30	62	74	95	117	132
Eco Pallas 116	CE/CC	20	6.762	112,7	5,6	2,11	30	65	102	139	173	209
Eco Pallas 142	CE/CC	22	8.927	148,8	5,5	2,16	30	61	91	122	154	182
Eco Concept 132*	CE/CC	24	9.575	159,6	5,9	2,44	30	65	90	123	155	185
Eco Concept 152*	CE/CC	24	11.410	190,2	7,0	2,13	30	53	74	97	129	146
Eco Dynamix II*	CE/CC	26	9.357	156,0	5,6	2,60	30	60	92	121	150	177
Eco Genuino 122	CE/CC	28	6.627	110,5	9,8	1,98	50	57	78	96	117	144
Eco Genuino 152	CE/CC	30	9.220	153,7	9,3	1,78	50	64	79	96	118	143
Eco Genuino 180	CE/CC	34	14.382	239,7	8,0	1,96	50	57	77	95	114	132
Eco Genuino-L 152	CE/CC	36	9.176	152,9	9,3	1,78	50	57	77	96	114	144
Eco Interior 140	CE/CC	38	11.805	196,8	6,9	2,21	38	60	83	105	120	143
Aerodynamix Eco 112	CE/CC	40	5.423	90,4	8,0	2,19	74	98	118	142	176	190
Aerodynamix Eco 132	CE/CC	40	10.882	181,4	8,9	2,39	72	98	120	144	180	188
Eco Airscrew 152	CE/CC	42	11.712	195,2	7,0	2,24	50	61	81	98	117	125
Aeroplan Eco 132	CE/CC	46	8.581	143,0	5,4	2,16	30	72	111	150	190	226
Eco Elements 103	CE/CC	49	5.272	87,9	6,0	1,69	30	66	102	137	172	209
Eco Elements 132	CE/CC	50	9.053	150,9	5,8	1,92	30	65	100	135	171	204
Eco Elements 180	CE/CC	52	13.187	219,8	8,1	1,82	30	53	73	95	116	138
Caribbean Dream/Aspa de palma	CE/CC	53	3.119	52,0	2,0	0,26	30	53	76	98	121	152
Caribbean Dream/Aspa de ratán	CE/CC	53	10.237	170,6	6,7	1,36	30	59	81	105	135	161
Eco Talos 135*	CE/CC	54	11.193	186,6	6,1	2,71	38	61	84	127	164	185
Eco Volare 116	CE/CC	56	9.890	164,8	6,2	2,56	37	60	82	112	135	157
Eco Volare 142	CE/CC	58	13.121	218,7	8,2	2,31	37	60	82	107	113	122
Eco Revolution 136	CE/CC	60	11.176	186,3	7,9	2,36	30	63	83	97	111	144
Eco Aviatos 132	CE/CC	62	10.112	168,5	6,7	2,25	36	61	96	125	156	188
Eco Aviatos 162	CE/CC	62	13.973	232,9	6,5	2,31	36	62	95	126	139	150
Eco Gamma 103	CE/CC	64	5.522	92,0	6,3	1,68	30	61	99	134	153	193
Eco Gamma 137	CE/CC	64	8.956	149,3	5,7	1,92	30	64	99	133	164	183
Eco Neo III 92*	CE/CC	66	3.820	63,7	5,2	2,18	30	66	102	138	172	209
Eco Neo III 103*	CE/CC	68	5.720	95,3	6,0	2,02	30	69	102	147	179	208
Eco Neo III 132*	CE/CC	70	9.575	159,6	5,9	2,44	30	65	90	123	155	185
Eco Neo III 152*	CE/CC	72	11.410	190,2	7,0	2,13	30	53	74	97	129	146
Eco Neo III 180*	CE/CC	74	11.838	197,3	7,0	1,65	30	46	63	80	94	110
Eco Fiore 142	CE/CC	76	12.489	208,2	4,4	3,13	30	60	89	119	151	183
Eco Helix 132	CE/CC	77	14.356	239,3	7,8	3,68	30	56	80	109	140	163
Big Smooth Eco 223	CE/CC	78	16.112	268,5	7,7	1,46	30	45	55	70	82	100

* En el caso de los modelos de ventilador de techo que ofrecen la posibilidad de un montaje con 2, 3 o 4 aspas, todas las mediciones se realizaron con 4 aspas.

² Las mediciones de ruido se realizaron en el VDE Prüf- und Zertifizierungsinstitut de Offenbach. El umbral mínimo para la medición del laboratorio se sitúa con la potencia sonora L_W en 32 dB(A) y con la presión sonora L_P -3 m en 15 dB(A).

³ Dado que muchos ventiladores de techo del mercado se publicitan con uno u otro valor, a continuación indicamos los niveles de ruido medidos: tanto la potencia sonora L_W como presión sonora L_P -3 m.

	Ventilador Potencia absorbida P (W)						Ventilador Nivel de potencia sonora LWA (dB(A)) ^{2,3}						Ventilador Nivel de presión sonora LPA -3 m (dB(A)) ^{2, 3}					
	Vel. 1	Vel. 2	Vel. 3	Vel. 4	Vel. 5	Vel. 6	Vel. 1	Vel. 2	Vel. 3	Vel. 4	Vel. 5	Vel. 6	Vel. 1	Vel. 2	Vel. 3	Vel. 4	Vel. 5	Vel. 6
	1,0	1,8	3,4	5,7	8,8	13,0	<32	<32	<32	33,2	38,4	44,7	<15	<15	<15	<15	17,9	24,2
	1,1	2,3	5,0	9,5	16,6	28,0	<32	<32	<32	37,7	44,8	51,1	<15	<15	<15	17,2	24,3	30,6
	1,0	2,2	4,6	8,1	13,2	21,3	<32	<32	<32	35,4	42,4	47,3	<15	<15	<15	17,9	24,9	29,8
	1,2	2,4	5,2	10,5	18,5	27,0	<32	<32	<32	<32	34,3	38,2	<15	<15	<15	<15	13,8	17,7
	1,2	2,3	4,6	8,0	13,5	20,0	<32	<32	<32	36,6	43,4	49,7	<15	<15	<15	16,1	22,9	29,2
	1,2	2,5	5,2	9,7	16,6	27,0	<32	<32	<32	37,9	44,8	50,1	<15	<15	<15	17,4	24,3	29,6
	2,3	3,5	6,3	11,2	18,3	27,0	<32	<32	32,4	38,9	45,9	51,8	<15	<15	<15	18,4	25,4	31,3
	2,5	3,8	6,5	11,5	18,5	27,0	<32	<32	<32	35,7	41,8	47,1	<15	<15	<15	15,2	21,3	26,6
	2,3	3,6	6,2	10,8	18,0	28,0	<32	<32	32,0	37,4	45,0	51,2	<15	<15	<15	16,9	24,5	30,7
	3,2	3,4	4,3	5,5	7,1	11,3	<32	<32	<32	<32	32,1	34,4	<15	<15	<15	<15	<15	<15
	3,3	3,7	5,2	6,7	9,5	16,6	<32	<32	<32	32,4	35,4	40,6	<15	<15	<15	<15	<15	20,1
	4,1	4,8	7,5	12,7	19,8	30,0	<32	<32	<32	33,7	39,4	42,5	<15	<15	<15	<15	18,9	22,0
	3,3	3,6	4,8	6,6	9,4	16,5	<32	<32	<32	32,4	35,4	40,6	<15	<15	<15	<15	<15	20,1
	8,6	10,1	12,4	16,4	20,5	28,5	<32	<32	32,0	37,1	37,5	40,2	<15	<15	<15	16,6	17,0	19,7
	3,8	4,5	5,4	7,0	9,9	11,3	<32	<32	<32	34,1	40,8	48,3	<15	<15	<15	15,2	20,3	27,8
	3,6	5,3	7,1	10,6	17,8	20,4	<32	<32	<32	34,3	41,8	49,7	<15	<15	<15	<15	21,3	29,2
	4,4	5,9	11,0	18,7	27,3	28,0	<32	<32	<32	32,4	34,1	34,4	<15	<15	<15	<15	<15	<15
	2,7	3,5	5,1	8,4	13,8	26,5	<32	<32	<32	32,1	41,6	47,3	<15	<15	<15	<15	21,1	29,8
	1,0	1,8	3,5	6,0	9,7	14,7	<32	<32	<32	32,2	40,4	45,9	<15	<15	<15	<15	19,9	24,4
	1,0	2,2	5,0	9,1	16,2	26,0	<32	<32	32,6	39,5	46,5	51,5	<15	<15	<15	19,0	26,0	31,0
	1,3	2,7	5,3	9,6	16,4	27,0	<32	<32	32,6	39,5	46,5	50,7	<15	<15	17,9	27,4	30,2	30,3
	1,2	2,6	5,2	8,8	15,2	25,8	<32	<32	<32	32,1	40,8	42,5	<15	<15	<15	<15	20,3	22,0
	1,1	2,5	5,0	9,5	16,5	25,6	<32	<32	<32	34,1	41,8	48,2	<15	<15	<15	15,2	21,3	27,7
	9,1	10,0	11,5	16,8	25,5	30,5	<32	<32	32,1	39,3	47,1	51,2	<15	<15	<15	18,8	26,6	30,7
	6,8	8,3	10,2	14,3	19,5	26,7	<32	<32	32,6	39,2	44,7	49,8	<15	<15	<15	18,7	24,2	29,3
	7,2	9,2	12,8	19,4	21,5	26,8	<32	<32	36,1	46,0	51,3	53,2	<15	<15	15,6	25,5	30,8	32,7
	2,4	3,5	5,7	8,2	11,8	23,5	<32	<32	32,6	39,5	46,5	50,7	<15	<15	17,9	27,4	30,2	30,3
	2,4	3,0	4,5	7,0	11,3	25,0	<32	<32	<32	35,7	41,6	48,2	<15	<15	<15	15,2	21,1	27,7
	2,8	4,4	9,0	14,9	30,1	36,0	<32	<32	32,1	39,3	47,1	51,2	<15	<15	<15	18,8	26,6	30,7
	1,0	2,0	3,8	6,6	10,0	14,6	<32	<32	<32	41,2	49,3	51,6	<15	<15	<15	20,7	28,8	31,1
	1,1	2,6	5,8	11,3	19,0	26,4	<32	<32	34,3	43,8	51,4	53,9	<15	<15	<15	23,3	30,9	33,4
	1,1	2,0	3,6	5,5	8,3	12,2	<32	<32	<32	32,5	39,8	44,5	<15	<15	<15	<15	18,9	24,0
	2,5	3,5	5,4	8,3	12,2	15,8	<32	<32	<32	34,4	40,8	46,4	<15	<15	<15	<15	20,3	25,9
	2,3	3,5	6,3	11,2	18,3	27,0	<32	<32	32,4	38,9	45,9	51,8	<15	<15	<15	18,4	25,4	31,3
	2,5	3,8	6,5	11,5	18,5	27,0	<32	<32	<32	35,7	41,8	47,1	<15	<15	<15	15,2	21,3	26,6
	1,5	3,0	5,7	10,3	17,4	28,0	<32	<32	<32	34,1	39,3	44,1	<15	<15	<15	15,2	18,8	23,6
	2,3	3,7	7,1	13,5	27,0	47,0	<32	<32	<32	37,6	44,4	50,6	<15	<15	<15	17,1	23,9	30,1
	2,0	3,0	5,0	10,2	20,0	30,5	<32	<32	<32	34,1	42,4	47,1	<15	<15	<15	<15	21,9	26,6
	1,8	3,7	5,7	10,2	14,2	35,0	<32	<32	<32	32,4	37,6	41,8	<15	<15	<15	<15	17,1	21,3

DATOS TÉCNICOS MODELOS CA

¹ Aquí se indica la velocidad máxima del aire a máxima velocidad a 1,5 m de altura sobre el suelo en una estancia de 3 m de altura. Esto pretende servir de ayuda a la hora de calcular la generación de corrientes a la altura de la cabeza, sentado debajo del ventilador. Este dato hace referencia a la velocidad máxima. Una gradación precisa de las revoluciones con el mayor número de velocidades posible le permite disfrutar, incluso en invierno, de un funcionamiento agradable y sin corrientes a la hora de recircular el aire caliente acumulado bajo el techo.

Modelo Tamaño cm	Tipo de motor	Pág. del catálogo	Caudal a máx. velocidad (m ³ /h)	Flujo de aire máximo F (m ³ /min)	Relación de servicio SV ((m ³ /min)/W)	Velocidad del aire 1,5 m sobre el suelo ¹ (m/s)	Revoluciones (mín.-1)		
							Vel. 1	Vel. 2	Vel. 3
Classic Royal 75	CA	80	3.877	64,6	1,3	1,70	183	254	287
Classic Royal 103	CA	81	6.082	101,4	1,9	1,82	108	171	204
Classic Royal 132	CA	82	8.919	148,7	2,3	1,90	99	164	180
Classic Royal 180	CA	83	9.371	156,2	2,4	1,41	59	90	112
Classic ROYAL 132, aspas de palma	CA	-	1.592	26,5	0,4	0,25	56	92	119
Classic ROYAL 132, aspas de ratán	CA	-	7.684	128,1	2,0	1,33	75	112	133
FLAT III 75	CA	84	3.431	57,2	0,9	2,07	189	217	315
FLAT III 103	CA	85	7.492	124,9	2,0	2,31	123	185	225
FLAT III 132	CA	86	9.382	156,4	2,3	2,08	70	129	172
Black Magic 132/BM 132 s/l	CA	87	8.919	148,7	2,3	1,90	99	164	180
Centurion 132	CA	88	11.614	193,6	2,5	2,40	91	165	216
Tristar-Z 120	CA	89	7.856	130,9	2,2	2,00	130	242	286
Libeccio 120*	CA	90	10.034	167,2	2,1	2,64	54	100	170
Libeccio 142*	CA	90	10.714	178,6	2,2	2,02	44	83	116
Titanium 105	CA	92	9.286	154,8	2,3	2,51	141	237	279
Titanium 132	CA	92	9.096	151,6	2,1	2,18	81	147	187
Titanium 160	CA	92	12.361	206,0	2,6	1,98	54	98	140
Night Flight 132	CA	94	10.729	178,8	2,6	2,82	97	159	278
Mercury 132	CA	95	9.075	151,3	2,2	1,96	68	115	162
Mirage 142*	CA	96	11.112	185,2	3,0	2,70	86	165	230
Rotary 132	CA	98	10.630	177,2	2,4	2,30	97	183	239
ALU 132	CA	99	9.320	155,3	2,6	1,80	94	148	180
Elica 132	CA	100	9.749	162,5	2,3	2,10	85	150	188
Helico Paddel 132	CA	102	8.504	141,7	2,3	2,58	83	140	170
Macau 132	CA	103	8.108	135,1	3,5	1,76	107	137	152
Falcetto 132	CA	104	11.927	198,8	2,4	2,51	74	129	189
Libelle 132*	CA	105	7.575	126,3	1,7	2,38	95	109	147
Outdoor Classic 132	CA	106	8.317	138,6	2,3	1,91	90	151	190
Outdoor Classic 132, palma/ratán	CA	106	7.852	130,9	2,1	1,41	90	143	176
Tristar II 90	CA	108	6.001	100,0	2,0	2,74	233	352	362
Tristar II 120	CA	108	8.094	134,9	2,3	2,75	130	266	300
Tristar II 140	CA	108	10.976	182,9	2,6	2,83	69	128	280

* En el caso de los modelos de ventilador de techo que ofrecen la posibilidad de un montaje con 2, 3 o 4 aspas, todas las mediciones se realizaron con 4 aspas.

² Las mediciones de ruido se realizaron en el VDE Prüf- und Zertifizierungsinstitut de Offenbach. El umbral mínimo para la medición del laboratorio se sitúa con la potencia sonora L_W en 32 dB(A) y con la presión sonora L_P -3 m en 15 dB(A).

³ Dado que muchos ventiladores de techo del mercado se publicitan con uno u otro valor, a continuación indicamos los niveles de ruido medidos: tanto la potencia sonora L_W como presión sonora L_P -3 m.

	Ventilador Potencia absorbida P (W)			Ventilador Nivel de potencia sonora L_W (dB(A)) ^{2, 3}			Ventilador Nivel de presión sonora L_P -3 m (dB(A)) ^{2, 3}		
	Vel. 1	Vel. 2	Vel. 3	Vel. 1	Vel. 2	Vel. 3	Vel. 1	Vel. 2	Vel. 3
	25,6	37,7	48,3	32,5	41,1	51,7	<15	23,6	34,2
	27,0	40,7	52,5	<32	34,0	44,9	<15	16,5	27,4
	27,2	46,1	64,0	<32	<32	47,7	<15	<15	30,9
	28,5	48,9	65,7	<32	38,4	45,2	<15	17,9	24,7
	28,3	48,8	65,5	32,7	41,5	44,8	<15	21,0	24,3
	28,2	47,9	64,5	32,1	42,7	50,4	<15	22,2	29,9
	23,3	35,9	63,0	39,2	47,8	48,3	18,7	27,3	27,8
	25,1	40,2	63,0	32,2	46,6	52,2	<15	26,1	31,7
	25,8	42,0	68,0	<32	43,8	50,0	<15	23,3	29,5
	27,2	46,1	64,5	<32	<32	47,7	<15	<15	30,9
	34,4	58,6	79,0	35,9	53,7	60,2	15,4	33,2	39,7
	55,0	56,0	59,0	36,9	56,0	57,0	16,4	35,5	36,5
	13,4	43,1	81,1	<32	<32	46,0	<15	<15	28,5
	13,9	44,7	83,0	<32	<32	38,8	<15	<15	21,9
	14,6	38,6	66,0	39,6	49,4	55,8	19,1	28,9	35,3
	14,5	40,0	73,0	37,6	41,6	51,1	17,1	21,1	30,6
	14,0	41,2	79,6	<32	36,8	48,0	<15	16,3	27,5
	14,2	42,0	70,0	36,9	50,4	57,0	16,4	29,9	36,5
	13,5	37,1	69,8	<32	<32	48,4	<15	<15	30,9
	17,8	49,5	61,7	<32	45,1	58,3	<15	27,6	40,8
	13,9	41,8	72,4	32,1	51,4	61,6	<15	30,9	41,1
	15,0	34,3	59,3	<32	42,7	50,4	<15	22,2	29,9
	14,9	40,9	71,5	<32	44,5	53,8	<15	24,0	33,3
	15,5	39,9	61,1	32,1	42,2	48,2	<15	21,7	27,7
	21,1	33,8	39,0	<32	37,4	44,8	<15	17,9	24,3
	13,1	41,0	83,0	<32	39,3	53,0	<15	18,8	32,5
	14,5	43,1	74,9	<32	<32	42,5	<15	15,7	25,0
	26,6	44,7	60,0	<32	40,8	48,3	<15	20,3	27,8
	26,9	45,5	61,0	<32	39,2	48,1	<15	18,7	27,6
	16,8	40,3	51,1	39,4	51,5	52,5	18,9	31,0	32,0
	14,5	37,0	58,0	36,9	56,0	57,0	16,4	35,5	36,5
	14,6	39,3	70,0	33,7	53,4	60,3	<15	32,9	39,8

DIMENSIONES

Modelo Tamaño cm	Pág. del catálogo	N.º de aspas suministradas	N.º de aspas posibilidad de montaje	Velocidades	Control	Distancia normal techo - aspa	Distancia mín. posible entre techo y aspa	Distancia entre el techo y el aspa con una varilla de 60 cm	Distancia entre el techo y el aspa con una varilla de 100 cm	Distancia entre el techo y el aspa con una varilla de 120 cm	Inclinación del techo hasta °	Invierno / Verano Conmutación	Tamaño de la estancia hasta m² máx.	Luz incl.	Diagrama de conexión	Memory Light/Motor
Eco Plano II 112	14	4	2,3,4	6	MD	200	200	-	-	-	-	S	15	O	2	L/M
Eco Plano II 132	14	4	2,3,4	6	MD	200	200	-	-	-	-	S	22	O	2	L/M
Eco Plano Wood	16	3	3	6	MD	198	198	-	-	-	-	S	23	N	2	M
Eco Regento	18	3	3	6	MD	260	260	-	-	-	-	S	25	O	2	L/M
Eco Pallas 116	20	3	3	6	MD	245	245	-	-	-	-	S	14	O	2	L/M
Eco Pallas 142	22	3	3	6	MD	245	245	-	-	-	-	S	20	O	2	L/M
Eco Concept 132	24	4	2, 3, 4	6	MD	360	270	810	-	1.410	23	S	25	O	2	L/M
Eco Concept 152	24	4	2, 3, 4	6	MD	360	270	810	-	1.410	23	S	35	O	2	L/M
Eco Dynamix II	26	4	2, 3, 4	6	MD	390	300	840	-	1.440	22	S	25	O	2	L/M
Eco Genuino 122	28	3	3	6	MD	355	275	755	1.155	-	12	S	16	N	3	M
Eco Genuino 152	30	3	3	6	MD	360	280	760	1.160	-	12	S	35	N	3	M
Eco Genuino 180	34	3	3	6	MD	365	285	765	1.165	-	12	S	45	N	3	M
Eco Genuino-L	36	3	3	6	MD	390	290	790	1.190	-	18	S	35	LED	2	L/M
Eco Interior	38	3	3	6	MD	315	245	765	-	1.365	18	S	25	O	2	L/M
Aerodynamix Eco 112	40	3	3	6	MD	250	250	825	-	1.425	28	S	16	S	2	L/M
Aerodynamix Eco 132	40	3	3	6	MD	250	250	825	-	1.425	28	S	25	S	2	L/M
Eco Airscrew	42	3	3	6	MD	360	280	760	1.160	-	12	S	40	N	3	M
Aeroplan Eco	46	3	3	6	MD	310	270	810	-	1.410	30	S	25	N	3	M
Eco Elements 103	49	5	5	6	MD	320	250	820	-	1.420	28	S	13	O	2, 4, 6	L/M
Eco Elements 132	50	5	5	6	MD	320	250	820	-	1.420	28	S	25	O	2, 4, 6	L/M
Eco Elements 180	52	5	5	6	MD	325	285	825	-	1.425	28	S	35	O	2, 4, 6	L/M
Caribbean Dream Eco II/Palma	53	5	5	6	MD	340	340	840	-	1.440	20	S	25	O	2, 4, 6	L/M
Caribbean Dream Eco II/Ratán	53	5	5	6	MD	335	335	835	-	1.435	20	S	25	O	2, 4, 6	L/M
Eco Talos	54	3	2, 3	6	MD	245	175	695	-	1.295	18	S	28	O	2	L/M
Eco Volare 116	56	5	5	6	MD	305	235	755	-	1.355	18	S	18	O	2	L/M
Eco Volare 142	58	5	5	6	MD	310	240	760	-	1.360	18	S	30	O	2	L/M
Eco Revolution	60	3	3	6	MD	282	212	732	-	1.332	10	S	35	O	2	L/M
Eco Aviatos 132	62	3	3	6	MD	360	270	810	-	1.410	30	S	25	S	2	L/M
Eco Aviatos 162	62	3	3	6	MD	365	275	815	-	1.415	30	S	40	S	2	L/M
Eco Gamma 103	64	5	5	6	MD	295	225	795	-	1.395	28	S	15	O	2, 4, 6	L/M
Eco Gamma 137	64	5	5	6	MD	295	225	795	-	1.395	28	S	28	O	2, 4, 6	L/M
Eco Neo III 92	66	4	2, 3, 4	6	MD	360	270	810	-	1.410	23	S	9	O	2	L/M
Eco Neo III 103	68	4	2, 3, 4	6	MD	360	270	810	-	1.410	23	S	13	O	2	L/M
Eco Neo III 132	70	4	2, 3, 4	6	MD	360	270	810	-	1.410	23	S	25	O	2	L/M
Eco Neo III 152	72	4	2, 3, 4	6	MD	360	270	810	-	1.410	23	S	35	O	2	L/M
Eco Neo III 180	74	4	2, 3, 4	6	MD	365	295	815	-	1.415	23	S	45	O	2	L/M
Eco Fiore	76	3	3	6	MD	320	255	795	-	1.395	30	S	30	LED	2	L/M
Eco Helix	77	3	3	6	MD	360	300	830	-	1.430	30	S	35	LED	2	L/M
Big Smooth Eco	78	9	9	6	MD	460	330	860	-	1.460	24	S	54	N	3	M

Todas las dimensiones en mm

Modelo Tamaño cm	Pág. del catálogo	N.º de aspas suministradas	N.º de aspas posibilidad de montaje	Velocidades	Control	Distancia normal techo - aspa (A)	Distancia mín.possible techo - aspa (A)	Distancia entre el techo y el aspa con una varilla de 60 cm (A)	Distancia entre el techo y el aspa con una varilla de 120 cm (A)	Inclinación del techo hasta °	Invierno / Verano Conmutación	Tamaño de la estancia hasta m ² máx.	Luz incl.	Diagrama de conexión	Memory Light/Motor
Classic Royal 75	80	5	5	3	IC	270	200	770	1.370	28	S	8	O	1, 2*, 5, 8*	L/M
Classic Royal 103	81	5	5	3	IC	275	205	775	1.375	28	S	13	O	1, 2*, 5, 8*	L/M
Classic Royal 132	82	5	5	3	IC	280	210	780	1.380	28	S	25	O	1, 2*, 5, 8*	L/M
Classic Royal 132 / Palma	-	5	5	3	IC	280	250	780	1.380	28	S	25	O	1, 2*, 5, 8*	L/M
Classic Royal 132 / Ratán	-	5	5	3	IC	275	245	775	1.375	28	S	25	O	1, 2*, 5, 8*	L/M
Classic Royal 180	83	5	5	3	IC	285	255	785	1.385	28	S	30	O	1, 2*, 5, 8*	L/M
Classic Flat 75-III	84	5	5	3	IC	164	164	-	-	-	S	6	O	1, 2*, 5, 8*	L/M
Classic Flat 103-III	85	5	5	3	IC	164	164	-	-	-	S	11	O	1, 2*, 5, 8*	L/M
Classic Flat 132-III	86	5	5	3	IC	164	164	-	-	-	S	20	N	1, 2*, 5, 8*	M
Black Magic c/l	87	5	5	3	IC	280	210	780	1.380	28	S	25	S	1, 2*, 5, 8*	L/M
Black Magic	87	5	5	3	IC	280	210	780	1.380	28	S	25	O	1, 2*, 5, 8*	L/M
Centurion 132	88	5	5	3	IC	300	230	800	1.400	28	S	25	S	1, 2*, 5, 8*	L/M
Tristar-Z 120	89	3	3	3	IC	270	200	690	1.290	16	S	20	N	1, 3*, 7*	M
Libeccio 120/140	90	2x4	2, 3, 4	3	MD	390	290	790	1.390	17	S	28/35	S	2*, 5, 8*	L/M
Titanium 105	92	5	5	3	MD	260	190	760	1.360	14	S	15	S	2*, 5, 8*	L/M
Titanium 132	92	5	5	3	MD	260	190	760	1.360	14	S	27	S	2*, 5, 8*	L/M
Titanium 160	92	5	5	3	MD	265	235	765	1.365	14	S	38	S	2*, 5, 8*	L/M
Night Flight 132	94	3	3	3	MD	280	210	780	1.380	14	S	25	O	2*, 5, 8*	L/M
Mercury 132	95	5	5	3	MD	270	200	770	1.370	14	S	25	S	2*, 5, 8*	L/M
Mirage 142	96	4	2, 3, 4	3	MD	400	300	800	1.400	14	S	32	S	2*, 5, 8*	L/M
Rotary 132	98	5	5	3	MD	230	160	730	1.330	14	S	25	O	2*, 5, 8*	L/M
ALU 132	99	5	5	3	IC	350	220	750	1.350	30	S	25	S	1, 2*, 5, 8*	L/M
Elica 132	100	5	5	3	MD	260	230	760	1.360	17	S	25	S	2*, 5, 8*	L/M
Helico Paddel 132	102	3	3	3	MD	410	410	-	-	-	S	25	S	2*, 5, 8*	L/M
Macau 132	103	3	3	3	MD	350	260	800	1.400	18	S	25	N	3*, 7*	M
Falchetto 132	104	5	5	3	MD	270	240	770	1.370	17	S	25	N	3*, 7*	M
Libelle 132	105	4	2, 3, 4	3	MD	380	290	780	1.380	17	S	25	N	3*, 7*	M
Outdoor Classic 132	106	5	5	3	IC	345	295	795	1.395	-	S	25	N	1, 3*, 7*	L/M
Outdoor Classic 132 con aspas de palma/ratán	106	5	5	3	IC	375	325	825	1.425	-	S	25	N	1, 3*, 7*	L/M
Tristar II 90	108	3	3	-	3-5 opc.	290	205	725	1.325	18	S	10	N	3*, 7*	M
Tristar II 120	108	3	3	-	3-5 opc.	290	205	725	1.325	18	S	18	N	3*, 7*	M
Tristar II 140	108	3	3	-	3-5 opc.	290	205	725	1.325	18	S	30	N	3*, 7*	M

* Accesorios opcionales necesarios como mando a distancia, interruptor de pared o luz de superficie

Mando incl.:

MD = Mando a distancia
IC = interruptor de cadena

Luz incl.:

S = sí
N = no
O = Opcional
LED = Luz LED

Todas las dimensiones en mm

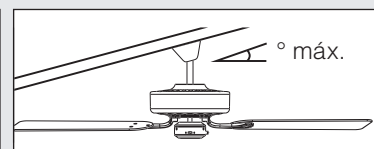
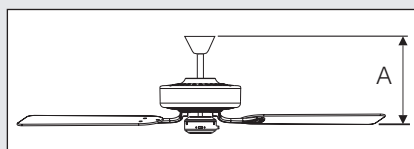

ASPAS ADICIONALES

Para que pueda adaptar de forma óptima su ventilador, le ofrecemos una serie de aspas adicionales e intercambiables para algunos modelos seleccionados. Estas se suministran en lugar de las aspas originales.

Los precios son suplementos con respecto al ventilador de techo. Dependiendo del modelo, el juego de aspas está compuesto por 3, 4 o 5 aspas equilibradas fabricadas en madera noble multicapa encolada, lacadas e impermeabilizadas o fabricadas en plástico con o sin decoraciones en madera.

Haya	Nudo de haya	Pino	Arce	Roble antiguo	Roble salvaje
Roble madera recuperada	Roble Colonial oscuro	Nogal	Wengué	Cerezo / madera de cerezo	Teka
Gris plata	Gris claro	Grafito / gris basalto	Color negro	Color blanco	Cristal acrílico claro

Aspas naturales decorativas

Aspas hechas a mano con materiales naturales. Aptos para ventiladores de techo de tamaño medio ($\varnothing = 132$ cm) de las series CLASSIC ROYAL, CLASSIC FLAT III, CENTURION y ECO ELEMENTS.

Los juegos de aspas naturales de **palmera natural, art. n.º 19901** y **ratán antiguo, art. n.º 19902** están compuestas por 5 aspas hechas a mano. Cualquier irregularidad es resultado de los materiales naturales utilizados y no constituye ningún defecto. Dependiendo del ventilador y del juego de aspas, el caudal de aire generado naturalmente se reduce entre un 35 y un 50 %.

ECO ELEMENTS 132 BA N.º 513283, color marrón antiguo, aquí con aspas de **palmera natural n.º 19901** y soportes para aspas **FHN BA n.º 19302**



Juego de aspas de palmera natural n.º 19901 hechas a mano sobre un marco de alambre de acero tensado y lacado transparente



Asegúrese **siempre** de pedir el juego de soportes para aspas FHN (1 juego = 5 piezas) que corresponda con el color de la rejilla.

Juego de soportes para aspas FHN para aspas naturales. Bronce antiguo = **n.º 19301**, marrón antiguo = **n.º 19302**, cromo cepillado = **n.º 19303**, color blanco = **n.º 19304** (de izquierda a derecha)



Producto	Art. n.º	Color de la carcasa
FHN MA	19301	Bronce antiguo
FHN BA	19302	Color marrón antiguo
FHN BN	19303	Cromo cepillado
FHN WE	19304	Color blanco
FHN CH	19313	Cromo brillante

Juego de aspas naturales Ratán antiguo n.º 19902 trenzadas a mano, barnizado con acabado antiguo



ASPA DE SUSTITUCIÓN

Modelo	Ø	Juego de aspas	Cristal acrílico claro	Negro	Arce	Haya	Blanco	Wengué	Roble antiguo	Pino	Gris plateado	Nogal	Cerezo	Gris basalto	Gris claro	Roble
CLASSIC ROYAL	132		19012							19792						
CLASSIC ROYAL	103									19791						
CLASSIC ROYAL	75															
CLASSIC ROYAL	180															
CLASSIC FLAT III	132		19012							19792						
CLASSIC FLAT III	103															
CLASSIC FLAT III	75															
CENTURION	132															
BLACK MAGIC	132		19012							19792						
TITANIUM	105															
TITANIUM	132															
TITANIUM	162						19362									
LIBECCIO	120															
LIBECCIO	142															
NIGHT FLIGHT	132		19179			19101	19318	19173								
MERCURY	132															
MIRAGE	142		19114	19106			19115			19113						
ROTARY	132					19103	19165	19164		19102						
ALU	132						19016									
FALCETTO	132						19150			19154	19155					
ELICA	132				19176		19177	19178		19189						
ECO PLANO II	112						19436			19435	19438		19439	19434	19440	
ECO PLANO II	132						19446			19445	19448		19449	19444	19450	
ECO CONCEPT	132															
ECO CONCEPT	152															
ECO ELEMENTS	132		19012							19792						
ECO ELEMENTS	180															
ECO ELEMENTS	103															
ECO AVIATOS	132				19149		19134			19133	19147	19148	19196			
ECO AVIATOS	162				19146		19110			19109	19144	19145	19194			
ECO NEO III	92															
ECO NEO III	103															
ECO NEO III	132															
ECO NEO III	152															
ECO NEO III	180															
ECO GAMMA	103															
ECO GAMMA	137															
ECO DYNAMIX II	132						19421			19422			19423			
ECO VOLARE	116						19460			19462		19464	19463	19461		
ECO VOLARE	142						19470			19472		19474	19473	19471		

ASPA DE SUSTITUCIÓN

Modelo	Ø	Juego de aspas	Haya / pino	Negro / grafito	Arce / arce claro	Arce / roble antiguo	Blanco / gris claro	Roble antiguo / roble salvaje	Nogal / nogal oscuro	Roble salvaje / haya	Haya / nudo de haya	Nogal / negro	Arce / haya	Nogal / cerezo	Negro / teca
CLASSIC ROYAL	132			19782	19762			19722	19712		19732				
CLASSIC ROYAL	103			19781	19761	19195		19721	19711	19399	19731				
CLASSIC ROYAL	75							19720	19710	19398	19730				
CLASSIC ROYAL	180												19180		
CLASSIC FLAT III	132			19782	19762			19722	19712		19732				
CLASSIC FLAT III	103			19116		19158									
CLASSIC FLAT III	75			19168											
CENTURION	132														
BLACK MAGIC	132			19782	19762			19722	19712		19732				
TITANIUM	105		19363											19365	
TITANIUM	132		19129											19104	
TITANIUM	162		19364											19366	
LIBECCIO	120														
LIBECCIO	142														
NIGHT FLIGHT	132														
MERCURY	132														
MIRAGE	142														
ROTARY	132														
ALU	132														
FALCETTO	132														
ELICA	132														
ECO PLANO II	112														
ECO PLANO II	132														
ECO CONCEPT	132												19522	19512	19502
ECO CONCEPT	152												19523	19513	19503
ECO ELEMENTS	132			19782	19762			19722	19712		19732				
ECO ELEMENTS	180												19180		
ECO ELEMENTS	103			19116		19158									
ECO AVIATOS	132														
ECO AVIATOS	162														
ECO NEO III	92												19491	19492	19493
ECO NEO III	103												19521	19511	19501
ECO NEO III	132												19522	19512	19502
ECO NEO III	152												19523	19513	19503
ECO NEO III	180												19525	19515	19510
ECO GAMMA	103						1910350					1910345	1910349		
ECO GAMMA	137						1913750					1913745	1913749		
ECO DYNAMIX II	132														
ECO VOLARE	116														
ECO VOLARE	142														

MANDOS A DISTANCIA

Con un mando a distancia universal es posible controlar los ventiladores de techo de forma cómoda desde cualquier lugar de la estancia. El motor se puede regular en sus 3 o 4 velocidades, la luz se puede atenuar o, en el caso de bombillas de bajo consumo por ejemplo, se puede conectar o desconectar. Dependiendo del modelo, la información se transmite de manera inalámbrica o por infrarrojos.

FB-FNK Powerboat

Mando a distancia de diseño para todos los ventiladores (no compatible con modelos ECO). Funciones: motor de 3 velocidades, atenuación o encendido/apagado de la luz. Motor máx. 100 W, luz máx. 300 W.



FB-FNK Powerboat: Mando a distancia universal para ventiladores de techo (no compatible con modelos ECO) con transmisor portátil de diseño. Sistema inalámbrico con un rango de 434 MHz, codificable para 16 modelos diferentes, alcance de 10 m aproximadamente. El receptor está situado en la cubierta o en la placa de techo (en el caso de los modelos extra planos) del ventilador de techo. El transmisor portátil incluye un soporte de pared, un indicador LED y funciona con pila de 23 A y 12 V.

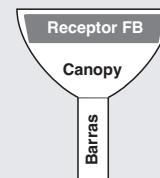

Producto	Art. n.º	Color Transmisor portátil	Función del motor	Función de la luz
FB-FNK Powerboat	85220	Plata/negro	3 velocidades, apagado	Atenuación, apagado/encendido

FB-FNK Advanced

Mando a distancia de diseño para todos los ventiladores de techo (no compatible con modelos ECO). Funciones: motor de 4 velocidades, atenuación de la luz, control de temperatura, modo noche y mucho más.



4 VELOCIDADES
1 velocidad extra lenta + control de la temperatura

FB-FNK Advanced: Mando a distancia universal para ventiladores de techo (no compatible con modelos ECO). Sistema inalámbrico con un rango de 434 MHz, codificable para 16 modelos diferentes, alcance de 10 m aproximadamente. El receptor está situado en la cubierta o en la placa de techo (en el caso de los modelos extra planos) del ventilador de techo. Además del control de las 4 velocidades del motor, el mando a distancia ofrece una serie de funciones adicionales como el control de la temperatura (encendido/apagado y velocidad dependiendo de la temperatura), modo noche de hasta 24 horas para la luz y el motor, apagado automático tras 99 segundos y mucho más. El transmisor portátil incluye soporte de pared, una pantalla LCD y funciona con una pila E-block de 9 V (incluida). Motor máx. 100 W, luz máx. 240 W.

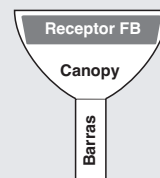

Producto	Art. n.º	Color Transmisor portátil	Función del motor	Función de la luz
FB-FNK Advanced	85229	Gris oscuro/plata	4 velocidades, apagado	Atenuación, apagado/encendido

FB-FNK-D Multicode

Mando a distancia universal para todos los ventiladores de techo (no compatible con modelos ECO). Funciones: motor de 3 velocidades, encendido/apagado o atenuación de la luz. Motor máx. 100 W, luz máx. 240 W. Hasta 65.000 codificaciones.



FB-FNK Multicode: Mando a distancia universal para todos los ventiladores de techo (no compatible con modelos ECO). Sistema inalámbrico con un rango de 434 MHz. El receptor está situado en la cubierta o en la placa de techo (en el caso de los modelos extra planos) del ventilador de techo. El transmisor portátil funciona con pila de 23 A y 12 V. Funciones: selección de 3 velocidades/apagado del motor, atenuación de la luz, encendido/apagado. Motor máx. 100 W, luz máx. 240 W. Soporte de pared incluido. Hasta 65.000 codificaciones.

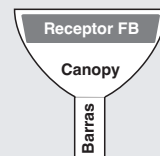

Producto	Art. n.º	Color del transmisor portátil	Función del motor	Función de la luz
FB-FNK-D Multicode	85238	Blanco/gris	3 velocidades, apagado	Atenuación, apagado/encendido

FB-IR Basic

Mando a distancia universal para todos los ventiladores de techo (no compatible con modelos ECO). Funciones: motor de 3 velocidades, encendido/apagado de la luz. Motor máx. 100 W, luz máx. 240 W. Es necesario un contacto visual directo entre emisor y receptor.



FB-IR Basic: Mando a distancia universal económico para ventiladores de techo (no compatible con modelos ECO). Sistema de infrarrojos. El receptor está situado en la cubierta o en la placa de techo (en el caso de los modelos extra planos) del ventilador de techo. El pequeño sensor de IR autoadhesivo de 2 cm se coloca al lado de la cubierta. El transmisor portátil incluye soporte de pared y funciona con dos pilas tipo AA de 1,5 V. Motor máx. 100 W, luz máx. 240 W. **El funcionamiento solo se garantiza con contacto visual directo entre el transmisor portátil y el sensor.**

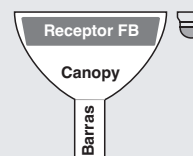

Producto	Art. n.º	Color Transmisor portátil	Función del motor	Función de la luz
FB-IR Basic	85213	Negro	3 velocidades, apagado	Encendido/apagado

El conjunto está compuesto por un receptor y un transmisor portátil. En combinación con otros receptores (disponibles en forma de accesorios) es posible controlar en paralelo varios ventiladores de techo con un único mando a distancia.

NUEVO

FB-FNK-D LCD Touch

Mando a distancia táctil para todos los ventiladores de techo (no compatible con modelos ECO). Funciones: motor de 4 velocidades, encendido/apagado y atenuación de la luz. Modo noche, motor máx. 100 W, luz máx. 300 W (LED 24 W).



FB-FNK-D LCD Touch: Manejo a través de la pantalla táctil situada en el transmisor portátil. Modo noche (de hasta 12 horas), así como apagado automático de la luz tras 3 minutos al abandonar la estancia.

Mando a distancia universal para ventiladores de techo (no compatible con modelos ECO) con transmisor portátil plano y soporte de pared. Sistema inalámbrico con un rango de 434 MHz, codificable para 16 modelos diferentes, alcance de 10 m aproximadamente. El receptor está situado en la cubierta o en la placa de techo (en el caso de los modelos extra planos) del ventilador de techo. El transmisor portátil funciona con 4 pilas de tipo AAA y 1,5 V. Soporte de pared incluido.

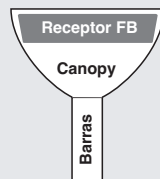

Producto	Art. n.º	Color Transmisor portátil	Función del motor	Función de la luz
FB-FNK-D LCD Touch	85236	Gris oscuro	4 velocidades, apagado	Encendido/apagado, atenuación

NUEVO



FB-FNK ECO Hotel

Mando a distancia para ventiladores ECO. Montaje a la pared. Plástico blanco, RAL 9010. Funciones: motor de 6 velocidades, inversión, encendido/apagado, atenuación* de la luz, modo noche.

FB-FNK ECO Hotel: Mando a distancia para ventiladores ECO. Para un control individual o agrupado. Con indicador LED y montaje a la pared. Motor 6 velocidades con un nivel extra lento (véanse los datos del modelo de ventilador), funcionamiento hacia adelante/atrás, encendido/apagado de la luz, atenuación (con bombillas regulables). Modo noche con hasta 6 velocidades, sistema inalámbrico con un rango de 434 MHz/20,4 GHz, codificable para 65.000 modelos diferentes, alcance de 10 m aproximadamente. Funcionamiento con pilas (2xAAA).

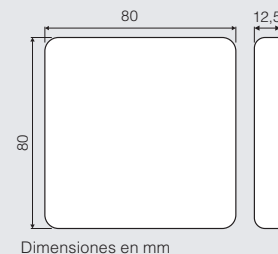

FB-FNK ECO Hotel A, apto para todos los modelos de las series:

ECO NEO III, ECO PLANO II, ECO PLANO WOOD, ECO PALLAS, ECO REGENTO, ECO CONCEPT, CARIBBEAN DREAM ECO II, ECO ELEMENTS, ECO AVIATOS, ECO DYNAMIX II, ECO FIORE, ECO HELIX, ECO GAMMA, AEROPLAN ECO, ECO REVOLUTION y BIG SMOOTH ECO.

FB-FNK ECO Hotel B, apto para todos los modelos de las series:

ECO GENUINO, ECO GENUINO-L, ECO AIRSCREW, AERODYNAMIX ECO

Producto	Art. n.º	Color Interruptor de pared	Función del motor	Función de la luz
FB-FNK ECO Hotel A	86200	Blanco, RAL 9010	6 velocidades, apagado, modo noche	Encendido/apagado/atenuación*
FB-FNK ECO Hotel B	86201	Blanco, RAL 9010	6 velocidades, apagado, modo noche	Encendido/apagado/atenuación*

NUEVO



FB-FNK-D AC Hotel

Mando a distancia para ventiladores de CA de montaje a la pared. Color blanco, RAL 9010.

FB-FNK-D AC Hotel: Mando a distancia para ventiladores de CA. Funcionamiento individual o agrupado. Con indicador LED y montaje a la pared. Motor motor de 3 velocidades, encendido/apagado de la luz, atenuación (con bombillas atenuables). Modo noche con hasta 6 velocidades, sistema inalámbrico con un rango

de 434 MHz, codificable para 65.000 modelos diferentes, alcance de 10 m aproximadamente. El transmisor portátil funciona con 2 pilas de tipo AAA y 1,5 V. Compuesto por transmisor de pared y receptor. Apto para todos los ventiladores de CA.

Dimensiones, véase el FB-FNK ECO HOTEL

Producto	Art. n.º	Color Interruptor de pared	Función del motor	Función de la luz
FB-FNK-D AC Hotel	86210	Blanco, RAL 9010	3 velocidades, apagado	Encendido/apagado/atenuación

Telenordik 5TR

Mando a distancia para ventiladores de techo NORDIK EVOLUTION

Funciones: motor de 5 velocidades, encendido/apagado de la luz, modo noche y mucho más.



Telenordik 5TR: Mando a distancia **SOLO** para la serie NORDIK EVOLUTION. Transmisión de datos por infrarrojos. Alcance de 13 m aproximadamente. El receptor está integrado en la cubierta del ventilador de techo. No es posible el montaje en superficies inclinadas. Además del control de las 5 velocidades del motor y de la inversión, el Telenordik 5TR cuenta con un modo noche que desconecta el ventilador tras una hora de funcionamiento a una velocidad y en un sentido predeterminados. El mando a distancia dispone de un interruptor de encendido/apagado para la luz opcional del ventilador. El transmisor portátil se suministra con soporte de pared y pilas. Motor máx. 100 W, luz máx. 300 W.

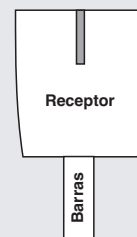

Producto	Art. n.º	Color Transmisor portátil	Color Cubierta	Función del motor	Función de la luz
Telenordik 5TR	22386	Negro	Blanco/negro	5 velocidades, apagado	Encendido/apagado

INVERSIÓN

SISTEMAS DE CONTROL

ST4-150 II

Interruptor de 4 posiciones para ventiladores de techo con carcasa para instalación en superficie, también instalación empotrada



Instalación también en cajas empotradas y con sistemas externos con un eje de 6 mm.



(Ejemplo con sistema externo)

ST4-150 II: Interruptor giratorio de 4 posiciones para una regulación silenciosa de los ventiladores de techo (no compatible con modelos ECO). El regulador funciona con microcondensadores. Tipo de protección IP44. Se suministra con una carcasa para montaje en superficie, pero se puede instalar en cajas empotradas.

Como particularidad, el ST4-150 II se puede integrar en cualquier sistema de conmutación con eje de 6 mm utilizando el botón giratorio, el marco y la placa protectora central del sistema externo. Para los ventiladores de techo con luz se utiliza un atenuador o un interruptor independiente. Potencia máx. del motor: 100 W.

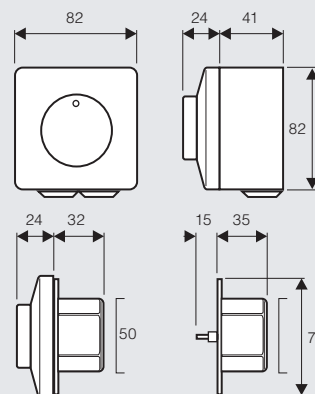

Dimensiones en mm

Producto	Art. n.º	Función	Compatibilidad
ST4-150 II	85215	4 velocidades, apagado	para todos los ventiladores de techo (no compatible con modelos ECO)

ST4-150/400

Interruptor giratorio de 4 posiciones para los ventiladores de techo con interruptor para la luz y carcasa para montaje en superficie, también se puede instalar en cajas empotradas.



ST4-150/400: Interruptor giratorio de 4 posiciones para una regulación silenciosa de los ventiladores de techo (no compatible con modelos ECO), así como interruptor de encendido/apagado de la luz. El interruptor funciona con microcondensadores. Se suministra con una carcasa para montaje en superficie,

pero se puede instalar en cajas empotradas. Para la conexión del motor y la luz son necesarios dos fases distintas (L_{Motor} y L_{Luz}) entre el interruptor y el ventilador. Potencia máx. del motor: 100 W. Iluminación máx.: 300 W.

Dimensiones, véase más arriba (ST4-150 II)

Producto	Art. n.º	Función	Compatibilidad
ST4-150/400	85205	4 velocidades, apagado, encendido/apagado DE LA LUZ	para todos los ventiladores de techo (no compatible con modelos ECO)

SCRR5

Transformador de 5 posiciones para ventiladores de techo reversibles de la serie NORDIK, en carcasa para montaje en superficie, interruptor de encendido apagado iluminado, interruptor de inversión y, en el caso del modelo SCRR5L, interruptor para la luz.



INVERSIÓN

Atención: para cada función (inversión, luz) se necesita una fase adicional al ventilador.

SCRR5L Transformador de 4 posiciones para una regulación silenciosa de los ventiladores de techo (no compatible con modelos ECO). Con interruptor de encendido/apagado iluminado, interruptores adicionales para luz e inversión.

Todos los transformadores funcionan con un transformador de bobina de cobre. Se puede realizar una instalación empotrada en una carcasa UP especial (**SCB5, art. n.º 22483**). Potencia del motor: hasta 100 W.

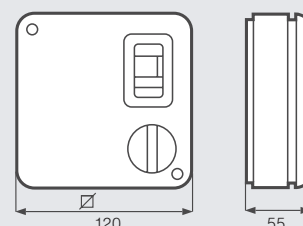

Dimensiones en mm

Producto	Art. n.º	Función	Compatibilidad
SCNR5	12955	5 posiciones, encendido/apagado	para todos los ventiladores de techo (no compatible con modelos ECO)
SCNRL5	12957	5 posiciones, encendido/apagado, encendido/apagado de la luz	para todos los ventiladores de techo (no compatible con modelos ECO) con luz integrada o adicional
SCRR5	12963	5 posiciones, encendido/apagado, inversión	para todos los ventiladores de techo reversibles de la serie NORDIK EVOLUTION y TROPICAL IPX5
SCRR5L	12964	5 posiciones, encendido/apagado, inversión, encendido/apagado de la luz	para todos los ventiladores de techo reversibles de la serie NORDIK S con luz

FANINBOX

Controlador KNX inteligente para ventiladores de techo de CA con hasta 3 velocidades y control manual de las salidas



Control KNX

FANINBOX: Sistema de control para la regulación de ventiladores de techo (no compatible con modelos ECO) a través de domótica KNX para montaje sobre perfiles DIN.

Hasta 3 velocidades y control manual de las salidas y de los LED de estado. Módulo lógico con 10 funciones incluido. Indicación de error en caso de corte de corriente.

Tensión de funcionamiento 29 V CC SELV, tipo de protección IP20, carga mín.: 30 W, carga máx.: 100 W.

Controlador eléctrico, apto para montaje sobre perfiles DIN, instalación en armarios de distribución sobre zócalo (EN 50022).

Programa de aplicaciones ETS5/ETS6 disponible.

Producto	Art. n.º	Función	Compatibilidad
FANINBOX	85350	hasta 3 velocidades, apagado	para todos los ventiladores de techo (no compatible con modelos ECO)

Potenciómetro de 0-10 V

NUEVO



POT-R 0-10V

Potenciómetro de pared para el control de la velocidad de los motores y la atenuación de luces, siempre con interfaz de 0-10 V

POT-R 0-10V: Potenciómetro de 10 kΩ para montaje empotrado y en superficie. Conmutación del funcionamiento hacia adelante/atrás pulsando un botón giratorio. Posibilidad de instalación en caja empotrada. Color de la carcasa blanco, similar al RAL 9003.

Apto para controlar todos los ventiladores de techo ECO de la marca CasaFan con interfaz de 0-10 V. Para el control de las velocidades del motor se necesitan 3 fases, en caso de utilización del funcionamiento hacia adelante/atrás 4 fases entre el ventilador y el potenciómetro.

Como particularidad, el POT-R 0-10 V se puede integrar en cualquier sistema de conmutación con eje de 6 mm utilizando el botón giratorio, el marco y la placa protectora del sistema externo.

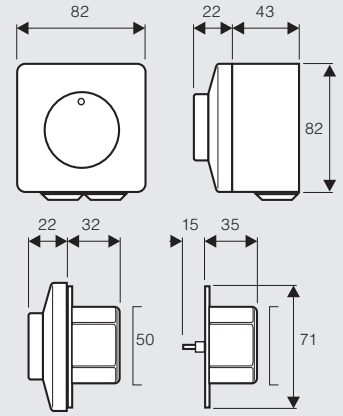

Dimensiones en mm

Producto	Art. n.º	Función	Compatibilidad
POT-R 0-10V	86111	Control continuo de la velocidad del motor	Ventiladores de techo ECO de la marca CasaFan con interfaz de 0-10 V.

Transformadores de 5 posiciones

ETW

Transformador de 5 posiciones para la regulación conjunta de varios ventiladores de techo (hasta 30 con ETW 10,0)



IP54

Protección contra el polvo, resistente al polvo, la suciedad y las salpicaduras

ETW: Transformador de 5 posiciones para el control de varios ventiladores de techo (no compatible con modelos ECO), carcasa industrial, color gris claro RAL 7035, tipo de protección IP54, (0-80-110-140-170/190-230 V), luz de encendido, temperatura ambiente máx. de 35° C.

Producto	Art. n.º	Amp. (máx.)	A	B	C
ETW 1,0	892032	1,0	84	160	88
ETW 1,5	892021	1,5	115	205	100
ETW 2,2	892022	2,2	115	205	100
ETW 3,5	892033	3,5	170	255	140
ETW 5,0	892018	5,0	170	255	140
ETW 7,5	892019	7,5	100	305	140
ETW 10,0	892038	10,0	300	325	185

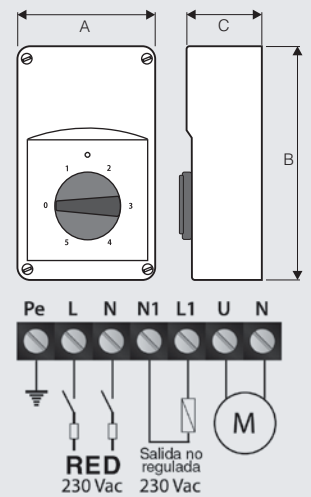

Dimensiones en mm

Transformador de 7 posiciones para instalación en armario de distribución

ETISW

Transformador de 7 posiciones para armario de distribución, manejo con interruptor de leva



Interruptor de leva para transformador, art. n.º 892128



ETISW: Transformador de 7 posiciones para el control de varios ventiladores de techo, para instalación en armario de distribución, tipo de protección IP20, (0-80-110-140-170/190-230 V), temperatura ambiente máx. de 35° C. **Interruptor de leva, art. n.º 892128.**

Producto	Art. n.º	Amp. (máx.)	A	B	C
ETISW 1,5	892129	1,5	84	70	90
ETISW 2,5	892130	2,5	84	87	90
ETISW 3,5	892127	3,5	108	90	112
ETISW 5,0	892131	5,0	108	100	112
Interruptor de leva ETISW	892128	13	-	-	-

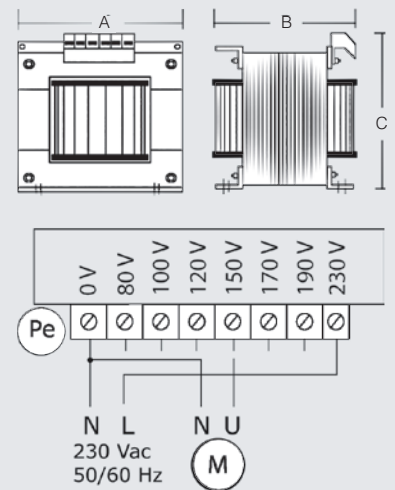











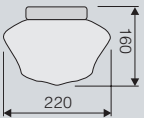

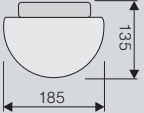
Dimensiones en mm

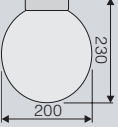
KITS DE LUZ

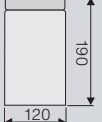
Kits de luz para los ventiladores de techo CasaFan de las series CLASSIC ROYAL, CLASSIC FLAT 103-III, CLASSIC FLAT 75-III, CENTURION y BLACK MAGIC. Todos los kits de luz se pueden montar a posteriori.

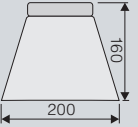
El sistema combinado de CasaFan hace posible una instalación en cuestión de minutos. Independientemente del ventilador, los kits de luz se pueden encender mediante interruptor de cadena, mando a distancia o interruptor de pared.

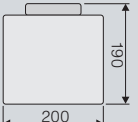
ECO ELEMENTS, CARIBBEAN DREAM ECO II, NIGHT FLIGHT y ROTARY: Al realizar el pedido, asegúrese de indicar el modelo de ventilador de techo correcto. Todos los kits de luz se pueden utilizar con bombillas de bajo consumo y LED.

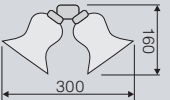
Producto	Imagen	Dimensiones (mm)	Bombilla (no incluida)	Cromo cepillado	Cromo brillante	Color marrón antiguo	Color grafito	Color blanco	Bronce antiguo	Latón pulido	Shabby white
Kit de luz 1 Pantalla schoolhouse de cristal semitraslúcido, brillante			1 x 60 W E27	10561	10281	10201	10211	10261	10271	10251	10231
Kit de luz 1 s Bola de cristal semitraslúcido, brillante			1 x 40 W E27	10569	10289	10209	10219	10269	10279	10259	10239
Kit de luz 1 k Bola de cristal semitraslúcido, brillante			1 x 60 W E27	10563	10283	10203	10243	10263	10273	10253	10233
Kit de luz 1 z Cilindro de cristal semitraslúcido, abierto por abajo, mate			1 x 60 W E27	10566	10286	10206	10246	10266	10276	10256	10236
Kit de luz 1 t Pantalla de cristal semitraslúcido, en forma de embudo, abierta por abajo, mate			1 x 60 W E27	10567	10287	10207	10247	10267	10277	10257	10237
Kit de luz 1 b Pantalla de cristal semitraslúcido, en forma de cilindro, cerrado por abajo, brillante			1 x 60 W E27	10568	10288	10208	10248	10268	10278	10258	10238
Kit de luz 3 3 tulipas fijas, mate			3 x 60 W E27	-	-	1095	-	1021	1033	1036	-

Producto		Dimensiones (mm)	Bombilla (no incluida)	Cromo cepillado	Cromo brillante	Color marrón antiguo	Color grafito	Color blanco	Bronce antiguo	Latón pulido	Shabby white
Kit de luz 4 4 reflectores metálicos regulables			4 x 60 W E27	1045	1032	-	1096	1031	1034	1024	-
Kit de luz 5-II 3 reflectores halógenos metálicos regulables por separado			3 x 50 W GU10	1116	1114	-	1117	1113	1115	-	-
Kit de luz 6 3 discos de cristal acrílico + cilindro de cristal, mate			1 x 60 W E27	1093	1109	-	-	1094	-	-	-
Kit de luz 8-II Pantalla de media esfera, esmerilado			1 x 60 W E27	10564	10284	102049	10244	10264	10274	10254	10234
Kit de luz 14 Bowl de cristal texturizado, mate Piezas metálicas incluidas			2 x 60 W E14	1043	1043	1043	-	1043	1043	1043	1043
Kit de luz 14 Bowl de cristal texturizado, ámbar mate Piezas metálicas incluidas			2 x 60 W E14	1044	1044	1044	-	1044	1044	1044	1044
Kit de luz 15 r Esfera de cristal semitraslúcida, mate			2 x 40 W E27	11001	11031	11051	11041	11021	11011	-	-
Kit de luz 15 z Cilindro de cristal semitraslúcida, plano, mate			2 x 40 W E27	11006	11036	11056	11046	11026	11016	-	-

EJEMPLOS DE COMBINACIÓN DE KITS DE LUZ



KIT DE LUZ 1 MP N.º 10251 en el ventilador CasaFan CLASSIC ROYAL 103 MP-EA/WI N.º 510309



KIT DE LUZ 1 MA N.º 10721 en el ventilador CasaFan CLASSIC FLAT 103-II MA-EA/BU N.º 5103041



KIT DE LUZ 3 WE N.º 1021 en el ventilador CasaFan CLASSIC FLAT 75-III WE-WE/LG N.º 5075061



KIT DE LUZ 3 MA N.º 1033 en el ventilador CasaFan ECO ELEMENTS 132 MA-EA/BU N.º 513280*



KIT DE LUZ 1k GR N.º 10243 en el ventilador CasaFan ECO ELEMENTS 132 GR-GR/SW N.º 513284*



KIT DE LUZ 1t GR N.º 10207
en el ventilador CasaFan CLASSIC FLAT
103-III BZ-AE/EK N.º 5103371



KIT DE LUZ 1s WE N.º 10269
en el ventilador CasaFan
CLASSIC ROYAL
103 WE-WE/LG N.º 510303



KIT DE LUZ 1s GR N.º 10219
en el ventilador CasaFan ECO
ELEMENTS 103 GR-GR/SW N.º 513284*



KIT DE LUZ 4 WE N.º 1031
en el ventilador CasaFan
CLASSIC ROYAL
103 WE N.º 510303



Kit de luz 5-II BN N.º 1116
en el ventilador CasaFan ECO
ELEMENTS 132 BN-WN/AH N.º 510382*

EJEMPLOS DE COMBINACIÓN DE KITS DE LUZ



Kit de luz 5-II BN N.º 1116
en el ventilador CasaFan NIGHT
FLIGHT 132 BN-WN N.º 9313215*



Kit de luz 5-II BN N.º 1116
en el ventilador CasaFan
CLASSIC ROYAL 75
CH-WE/LG N.º 507502



KIT DE LUZ 6 WE N.º 1109
en el ventilador CasaFan CLASSIC
ROYAL 132 CH-WE/LG N.º 513202



KIT DE LUZ 15r WE N.º 11021
en el ventilador CasaFan
NIGHT FLIGHT 132
WE-WE N.º 9313216*

KIT DE LUZ 15r BA N.º 11051
en el ventilador CasaFan CARIBBEAN
DREAM ECO II BA-PLM N.º 513724





KIT DE LUZ 8-II WE N.º 10264
en el ventilador CasaFan ROTARY
132 WE-WE N.º 9513269*



KIT DE LUZ 15z BN N.º 11006
en el ventilador CasaFan ECO ELEMENTS
180 BN-WE/LG N.º 518082*



KIT DE LUZ 15r WE N.º 11021
en el ventilador CasaFan ROTARY
132 WE-WE N.º 9513269*



KIT DE LUZ 14 N.º 1043
en el ventilador CasaFan CLASSIC
ROYAL 180 BN-EA/NB N.º 518015

BARRAS

Las varillas permiten situar el ventilador a la altura correcta para obtener el rendimiento óptimo. Todas las varillas de CasaFan tienen la forma y el acabado adecuados para los ventiladores de la marca y se suministran con las extensiones de cable pertinente.



Montaje con barra corta
(incluido con el ventilador)

















Montaje con barra de 60 cm en estancias con techos altos (a partir de una altura de 3,00 m aprox.)



Montaje con barras de 60 cm en un techo inclinado (inclinación más según descripción del modelo)

Las barras más largas (se pueden acortar a cualquier tamaño) sustituyen las barras originales.

Modelo	cm	Cromo cepillado	Cromo brillante	Color gris basalto	Color marrón antiguo	Color bronce	Color grafito	Color gris claro	Color negro mate	Color blanco mate	Color plata titanio	Color blanco	Bronce antiguo	Bronce cepillado	Latón pulido	
AERODYNAMIX ECO	60	981048*	981037*	981046*								981039*				
AERODYNAMIX ECO	120	981049*	981057*	981002*								981059*				
AEROPLAN ECO	60	1048		1046		81044		1118				1039				
AEROPLAN ECO	120	1049		1002		81045		1138				1059				
ALU	60	1061**										1060**				
ALU	120	1065**										1068**				
BIG SMOOTH ECO	60					81044					91047	1039				
BIG SMOOTH ECO	120					81045					91051	1059				
BLACK MAGIC	60			(1046)												1040
BLACK MAGIC	120			(1002)												1050
CARIBBEAN DREAM ECO	60				1106											
CARIBBEAN DREAM ECO	120				1108											
CENTURION	60												1038			
CENTURION	120												1058			
CLASSIC ROYAL	60	1048	1037		1106		1098					1039	1038			1040
CLASSIC ROYAL	120	1049	1057		1108		1107					1059	1058			1050
ECO AIRSCREW	60	991076							991983	991256						991082
ECO AIRSCREW	100	991077							991984	991257						991083
ECO AVIATOS	60	1048		1046								1039				
ECO AVIATOS	120	1049		1002								1059				
ECO CONCEPT	60	1048					1118					1039				
ECO CONCEPT	120	1049					1138					1059				
ECO DYNAMIX II	60	1048		1046								1039				
ECO DYNAMIX II	120	1049		1002								1059				
ECO ELEMENTS	60	1048			1106		1098					1039	1038			
ECO ELEMENTS	120	1049			1108		1107					1059	1058			
ECO FIORE	60	1048				81044						1039				
ECO FIORE	120	1049				81045						1059				
ECO GAMMA	60	1048														
ECO GAMMA	120	1049														

Modelo	cm	Cromo cepillado	Cromo brillante	Color gris basalto	Color marrón antiguo	Color bronce	Color grafito	Color gris claro	Color negro mate	Color blanco mate	Color plata titanio	Color blanco	Bronce antiguo	Bronce cepillado	Latón pulido
															
Eco GENUINO	60	991076							991983	991256					991082
Eco GENUINO	100	991077							991984	991257					991083
Eco GENUINO-L	60	991079							991081	991084					991087
Eco GENUINO-L	100	991080							991085	991086					991088
Eco HELIX	60														1039
Eco HELIX	120														1059
Eco INTERIOR	60	971048								971039					
Eco INTERIOR	120	971049								971059					
Eco NEO III	60	1048	1037	1046		81044							1039	1038	
Eco NEO III	120	1049	1057	1002		81045							1059	1058	
Eco REVOLUTION	60	1048		(1046)									1039		
Eco REVOLUTION	120	1049		(1002)									1059		
Eco TALOS	60	971048													
Eco TALOS	120	971049													
Eco VOLARE	60	971048		971046						971039					
Eco VOLARE	120	971049		971002						971059					
ELICA	60	1048													1039
ELICA	120	1049													1059
FALCETTO	60		1037		1106										1039
FALCETTO	120		1057		1108										1059
LIBECCIO	60	1048													1039
LIBECCIO	120	1049													1059
LIBELLE	60	1048													1039
LIBELLE	120	1049													1059
MACAU	60	1048				81044									
MACAU	120	1049				81045									
MERCURY	60	1048													
MERCURY	120	1049													
MIRAGE	60	1048													1039
MIRAGE	120	1049													1059
NIGHT FLIGHT	60	1048													1039
NIGHT FLIGHT	120	1049													1059
OUTDOOR CLASSIC	60					81044									1039
OUTDOOR CLASSIC	120					81045									1059
ROTARY	60	1048													1039
ROTARY	120	1049													1059
TITANIUM	60	1048													1039
TITANIUM	120	1049													1059
TRISTAR II	60		1037												1039
TRISTAR II	120		1057												1059
TRISTAR-Z	60		1037	(1046)											1039
TRISTAR-Z	120		1057	(1002)											1059

* Inklusiv Aufhängekugel und Abdeckung

** Bestehend aus Innenstange und Dekorhülse

(...) = Produktfarbe abweichend von Gehäusefarbe



Las barras más largas (se pueden acortar a cualquier tamaño) sustituyen las barras originales para los modelos de las series NORDIK DESIGN S, EVOLUTION, INTERNATIONAL PLUS y TROPICAL de Vortice.

Producto	Art. n.º L = 50 cm	Art. n.º L = 75 cm	Art. n.º L = 100 cm	Color de la carcasa
Color plata	-	22028	22029	Color plata
Color negro	-	-	22043	Color negro
Color blanco	22052	22072	22075	Color blanco
Color gris claro	-	22074	22077	Color gris claro
Color madera de raíz	-	-	22071	Color madera de raíz

NORDIK ECO: Las barras más largas (se pueden acortar a cualquier tamaño) sustituyen las barras originales.

Producto	Art. n.º L = 16 cm	Art. n.º L = 66,5 cm	Art. n.º L = 91,5 cm	Color de la carcasa
Color blanco	21150	21154	21155	Color blanco

NORDIK HEAVY DUTY BASE y HEAVY DUTY INOX: Barras más largas (se pueden acortar a cualquier tamaño).

Producto	Art. n.º L = 67 cm	Art. n.º L = 92 cm	Color de la carcasa
Cromo brillante	22718	22719	Antracita
Acero inoxidable 304	22722	22723	Antracita

Soportes de montaje

Soporte de regulación continua para un montaje seguro y sin vibraciones de los ventiladores en techos suspendidos y falsos techos (yeso, rejillas de techo, artesonados). Placa de techo con 4 orificios para el montaje al techo fijo, placa inferior con orificios universales para todos los ventiladores de techo.

Producto	Art. n.º	A (mm)	Peso (kg)
SST20-35	93221	200 - 350	3,7
SST35-65	93222	350 - 650	5,6
SST65-120	93223	650 - 1.200	10,2
SST120-170	93225	1.200 - 1.700	13,6

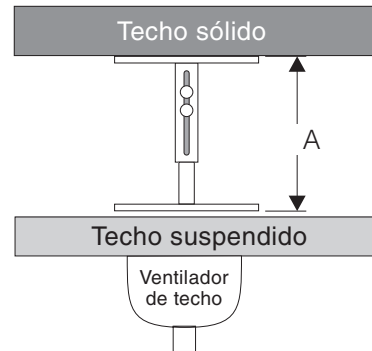
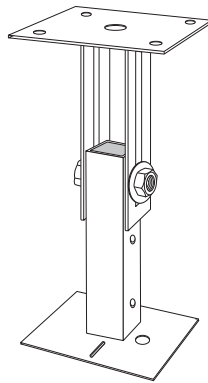

Soportes SST para falsos techos:

El soporte de suspensión no está unido al falso techo, lo que evita la generación de ruidos por resonancia.

Cadenas más largas

Cadenas más largas para el manejo de interruptores de cadena de ventiladores y kits de luz, incluso en techos más altos. Las cadenas tienen una longitud de 100 cm y se pueden acortar a cualquier tamaño intermedio.

Producto	Art. n.º	Color del metal	Tirador
ZK100MA	81003	Bronce antiguo	Madera
ZK100CH	81002	Cromo brillante	Madera
ZK100MP	81001	Latón pulido	Madera
ZK100CH/A	81005	Cromo brillante	Acrílico



ZK 100: Las cadenas más largas permiten manejar los interruptores de cadena de ventiladores y kits de luz, incluso **en techos más altos.**

SlowMotion

El componente electrónico SLOWMOTION funciona como una resistencia previa con el objetivo de reducir la velocidad de los ventiladores de techo de la marca CasaFan (no compatible con modelos ECO) con la ayuda del interruptor de cadena. Las dimensiones se han de calcular de tal forma que se evite la generación de calor que pueda dañar el resto de los componentes.

Junto con el mando a distancia de CasaFan, TODAS las velocidades se reducen aproximadamente a la mitad.

MOVIMIENTO LENTO
1 velocidad garantizada «sin corrientes»

Producto	Art. n.º	Función
SLOWMOTION 1.5	99669	Reducción de la velocidad de los ventiladores de techo de CA

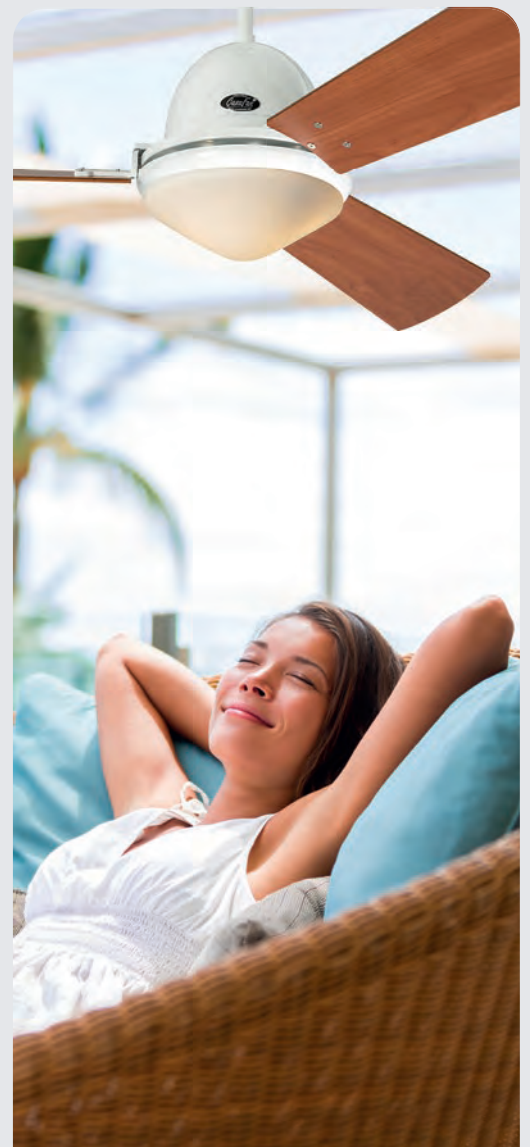



THE BEST FANS YOU CAN GET.

CasaFan

VENTILATORS



TRADITION TV 30 II

USO COMERCIAL

Certificado para uso comercial según la Directiva de máquinas n.º 2006/42/CE Parte 1.

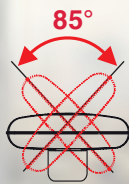

TRADITION TV 30 II MS
N.º 303053

- Diseño tradicional con la más moderna técnica en acabado metalizado.
- Carcasa y rejilla en acabado cromado brillante o carcasa negro mate, rejilla protectora y base en acabado cobre cepillado.
- 3 niveles de velocidad seleccionables mediante interruptor de palanca.
- Inclinación vertical regulable.
- Oscilación mecánica de 85°, seleccionable.
- Base estable con protección antivuelco y pies de goma.
- Limpieza sencilla gracias a la rejilla desmontable.
- Aspas de aluminio resistente.
- Cable de 1,8 m con conector de seguridad.

Dimensiones en mm

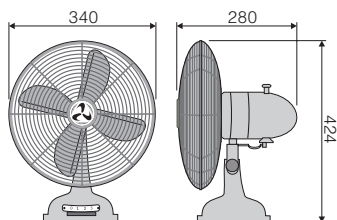

TRADITION TV 30 II CH
N.º 303052



Ø de las aspas	300
Potencia del motor (W)	37
Tensión (V/Hz)	220-240/50
N.º de velocidades	3
Velocidad máx. (RPM)	1.321
Oscilación (°)	85
Peso (kg)	3,5

TRADITION TV 30 II

Artículo	Art. n.º	Color de la carcasa
TRADITION TV 30 II CH	303052	Cromo pulido
TRADITION TV 30 II MS	303053	Negro mate



AIROS CIRCUBOX
WE N.º 67856



AIROS CIRCUBOX SW N.º 67855



- Carcasa, rejilla protectora y aspas fabricadas en plástico resistente a impactos, mate.
- 3 niveles de velocidad seleccionables mediante interruptor giratorio.
- Hélice de 3 aspas, optimizada para obtener un mejor caudal de aire.
- Gran alcance del flujo de aire de hasta 10 m.
- Inclinación de la carcasa ajustable en 5 niveles y 120° en vertical.
- Base estable con pies de goma integrados en la carcasa.
- Cable de 1,8 m con conector plano europeo.
- La rejilla trasera se puede abrir para limpiar el filtro.

AIROS CIRCUBOX

Artículo	Art. n.º	Color de la carcasa	Rejilla
AIROS CIRCUBOX WE	67856	Blanco mate	Negro
AIROS CIRCUBOX SW	67855	Negro mate	Gris claro

Ø de las aspas	200
Potencia del motor (W)	35
Tensión (V/Hz)	220-240/50
N.º de velocidades	3
Velocidad máx. (RPM)	1.310
Peso (kg)	2,0

Dimensiones en mm

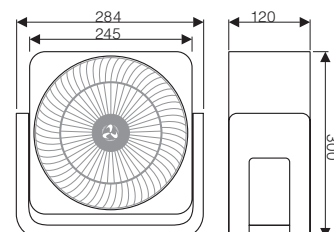

RETROJET



RETROJET RO
N.º 301501



- Carcasa lacada fabricada en resina termoplástica ABS resistente a los impactos y metal.
- Rejilla protectora y aplicaciones en acabado cromo brillante.
- 3 niveles de velocidad seleccionables mediante interruptor giratorio.
- Potente motor y aspas optimizadas, lacadas en negro.
- Inclinación vertical regulable.
- Oscilación mecánica 90°, seleccionable.
- Base estable con protección antivuelco y pies de goma.
- Cómoda asa de transporte en la parte superior del ventilador.
- Cable de 1,8 m con conector de seguridad.

Dimensiones
en mm

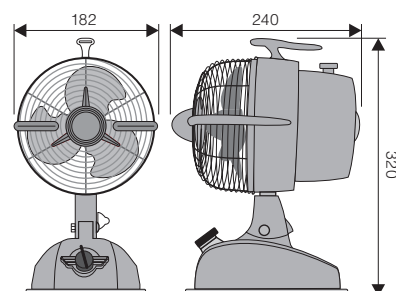



RETROJET GN
N.º 301505



RETROJET WE
N.º 01504



RETROJET SW
N.º 01502



RETROJET SIL
N.º 301503



Ø de las aspas	150
Potencia del motor (W)	15
Tensión (V/Hz)	220-240/50
N.º de velocidades	3
Velocidad máx. (RPM)	2.620
Oscilación (°)	90
Peso (kg)	2,4

RETROJET

Artículo	Art. n.º	Color de la carcasa
RETROJET RO	301501	Lacado rubí brillante
RETROJET SW	301502	Lacado negro brillante
RETROJET SIL	301503	Lacado plata brillante
RETROJET WE	301504	Lacado blanco brillante
RETROJET GN	301505	Lacado verde oscuro brillante

VORT HYDRO CUBE

VORT HYDRO
CUBE N.º 60405



- Humidificador de diseño con un moderno formato de cubo.
- Carcasa fabricada en resina termoplástica ABS, acabado blanco, higiénico y fácil de limpiar.
- 2 niveles de pulverización por ultrasonido (210 y 350 ml/h).
- Depósito de agua cerrado, extraíble de 4 litros.
- Modos seleccionables: vapor frío y vapor caliente.
- Boquilla nebulizadora ajustable 360°.
- Indicador de nivel de agua y desconexión automática con el depósito vacío.
- Humedad del aire deseada seleccionable en el higróstico regulable (40 %, 50 %, 60 % y 70 %).
- Modo nocturno de hasta 12 horas.
- Depósito extraíble para aceites esenciales que permite enriquecer la niebla del humidificador.
- Control mediante botones táctiles. Indicación LED de las funciones seleccionadas.
- Cable de 1,8 m con conector plano europeo.

Dimensiones en mm

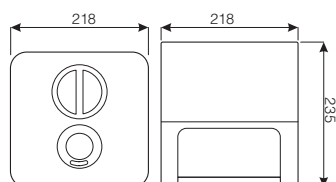

Große Befüllöffnung und einstellbare Nebeldüse.



Abnehmbarer Wassertank.



Einfache Befüllung des 4-Liter-Wassertanks.



Contenido del depósito de agua (l)	4,0
Potencia (W)	95
Tensión (V/Hz)	220-240/50
Humidificación (ml/h)	210/350
Higróstico autom.	40 % - 70 % h.r.
Modo nocturno (h)	12
Peso (kg)	1,8

VORT HYDRO CUBE

Artículo	Art. n.º	Color de la carcasa
VORT HYDRO CUBE	60405	Blanco

NORDIK MIO

NORDIK MIO
N.º 61046

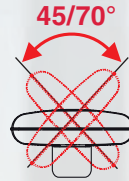

**Motor CC/CE
de bajo
consumo**



- Carcasa y rejilla protectora fabricadas en resina termoplástica ABS en color blanco.
- 4 niveles de velocidad, seleccionables mediante un botón táctil con indicador LED.
- Modo nocturno de hasta 4 horas.
- Hélice de 7 aspas, lacada en gris, optimizada para obtener un mejor caudal de aire con el menor ruido.
- Inclinação de la rejilla protectora ajustable.
- Motor de CC de gran calidad para un funcionamiento seguro y fiable.
- Oscilación electrónica de 2 niveles (45° y 70°) conectable.
- Adaptador de 12 V con cable de 1,2 m y conector plano europeo.
- Base estable con pies de goma integrados en la carcasa.

NORDIK MIO

Artículo	Art. n.º	Color de la carcasa y la rejilla	Aspas
NORDIK MIO	61046	Blanco	Gris

Ø de las aspas	200
Potencia del motor (W)	14
Tensión (V/Hz)	220-240/50-60
N.º de velocidades	4
Velocidad máx. (RPM)	1.210
Modo nocturno (h)	4
Peso (kg)	1,3

Dimensiones en mm

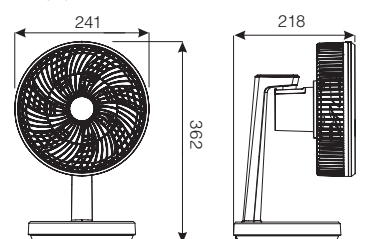

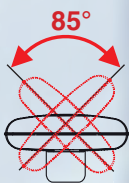

GORDON 30 LG
N.º 60610

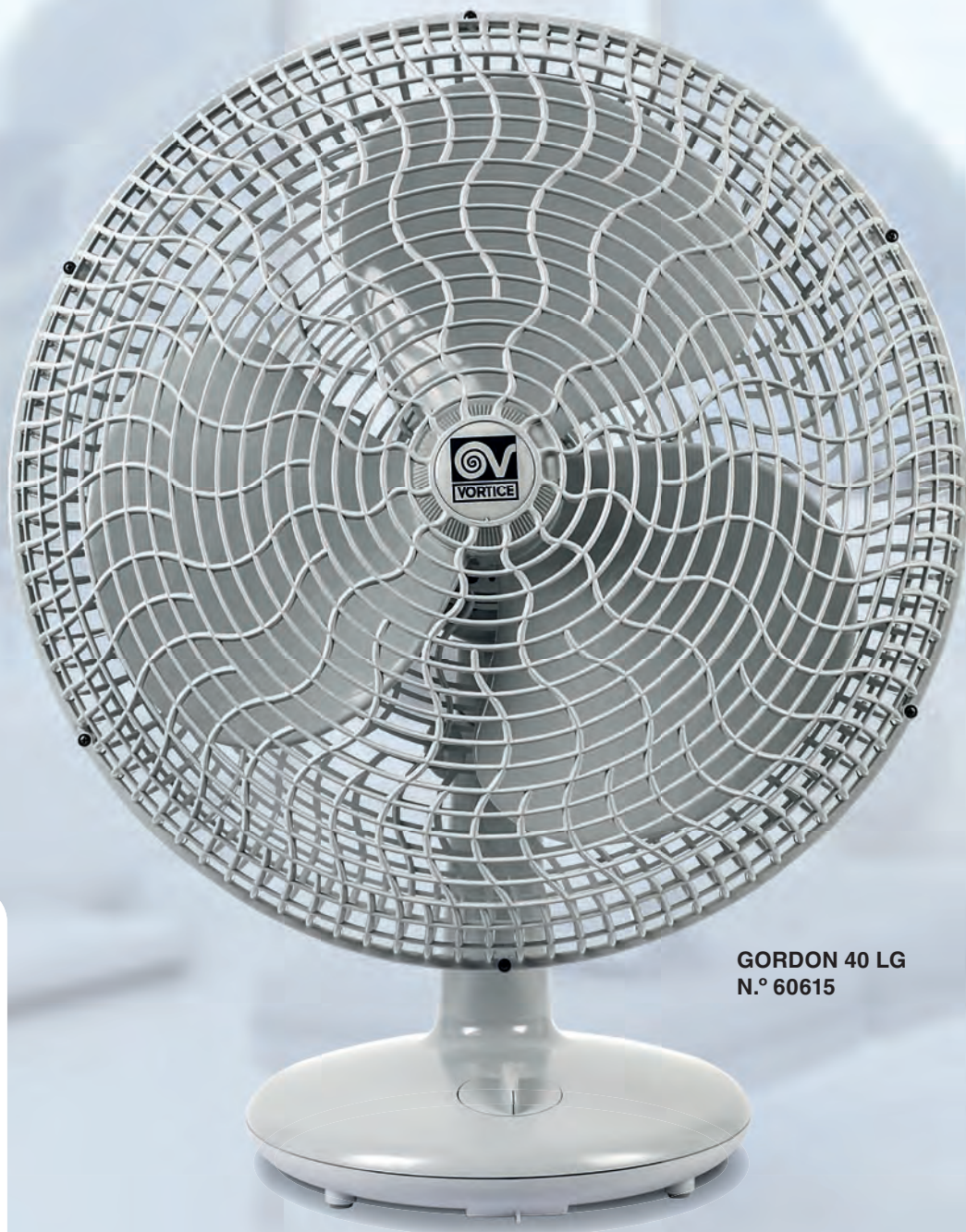

GORDON 40 LG
N.º 60615

- Diseño italiano galardonado (F. Trabucco/M. Vecchi) e incluido en el **ADI DESIGN INDEX 2004**
- Carcasa, rejilla protectora y aspas fabricadas en plástico resistente a impactos, en color gris claro.
- 3 niveles de velocidad seleccionables mediante interruptor giratorio situado en la base del ventilador.
- Oscilación mecánica de 85°, seleccionable.
- Hélice de 3 aspas, optimizada para obtener un mejor caudal de aire con el menor ruido.
- Inclinación vertical regulable.
- Base estable con pies de goma integrados en la carcasa.
- Cable de 1,8 m con conector plano europeo.
- Limpieza sencilla gracias a la rejilla desmontable.



USO COMERCIAL

Certificado según la Directiva de máquinas, Parte 1 para aplicaciones comerciales.

Dimensiones en mm

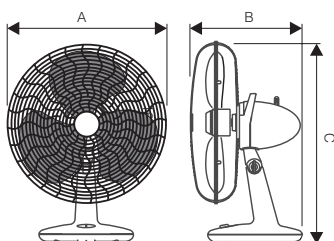

Ø de las aspas	300/400
Potencia del motor (W)	35/40
Tensión (V/Hz)	220-240/50
Medida A (mm)	364/458
Medida B (mm)	303/303
Medida C (mm)	524/571
N.º de velocidades	3
Velocidad máx. (RPM)	1.300/1.145
Oscilación (°)	85
Peso (kg)	2,3/2,5

GORDON

Artículo	Art. n.º	Color de la carcasa	Ø de las aspas	Ø de la rejilla protectora
30 LG	60610	Gris claro	300 mm	364 mm
40 LG	60615	Gris claro	400 mm	458 mm



TV 36-SL WE
N.º 30365

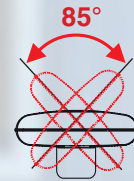

TV 36-SL AZ
N.º 30366



USO COMERCIAL

Certificado según la Directiva de máquinas, Parte 1 para aplicaciones comerciales.

- Carcasa y aspas fabricadas en plástico resistente a impactos, carcasa en color blanco/antracita, aspas semitransparentes. Rejilla protectora de alambre fabricada en acero con acabado blanco/plata.
- 3 niveles de velocidad seleccionables en la base del ventilador.
- Oscilación mecánica de 85°, seleccionable.
- Hélice de 3 aspas, optimizada para obtener un mejor caudal de aire.
- Inclinación vertical regulable.
- Base estable con pies de goma integrados en la carcasa.
- Cable de 1,8 m con conector plano europeo.
- Limpieza sencilla gracias a la rejilla desmontable.

Dimensiones en mm

Ø de las aspas	300
Potencia del motor (W)	35
Tensión (V/Hz)	220-240/50
Medida A (mm)	345
Medida B (mm)	275
Medida C (mm)	460
N.º de velocidades	3
Velocidad máx. (RPM)	1.310
Oscilación (°)	85
Peso (kg)	2,25

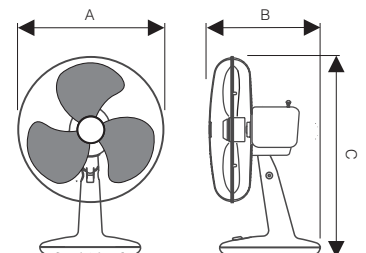

GREYHOUND TV-SL

Artículo	Art. n.º	Color de la carcasa	Rejilla
TV 36-SL WE	30365	Blanco, mate	Lacado blanco
TV 36-SL AZ	30366	Antracita, mate	Lacado plata



AIROS PIN II

AIROS PIN II
N.º 67522

Todas las funciones seleccionables con mando a distancia o directamente en el aparato.



- Carcasa elegante y compacta fabricada con resina termoplástica ABS resistente a los impactos, antracita/negro.
- 3 niveles de velocidad.
- Temporizador de hasta 7,5 horas.
- Modo natural para un cambio constate de la dirección de la corriente de aire.
- Compartimento para el mando a distancia en la parte superior del ventilador.
- Todas las funciones seleccionables en el aparato o con el mando a distancia por infrarrojos.
- Base estable con protección antivuelco.
- Los indicadores LED muestran las funciones seleccionadas.
- Oscilación interna de 65° para una flujo de aire uniforme en la estancia.
- Hélice desarrollada especialmente para generar el menor ruido con el máximo caudal de aire, alcance de hasta 6 m.
- Cable de 1,8 m con conector plano europeo.
- Práctica asa de transporte integrada en la parte posterior de la carcasa.

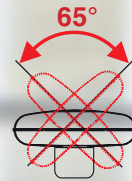
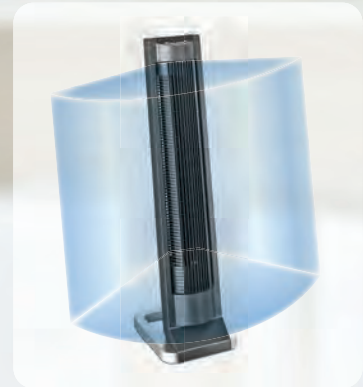

USO COMERCIAL

Certificado para uso comercial según la Directiva de máquinas n.º 2006/42/CE Parte 1.

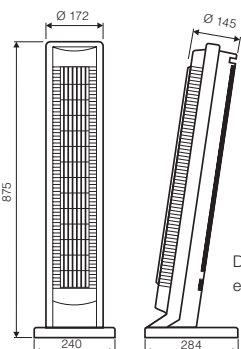

Dimensiones en mm

Rejilla (Al x An)	540 x 78
Potencia del motor (W)	40
Tensión (V/Hz)	220-240/50
N.º de velocidades	3
Velocidad máx. (RPM)	1.250
Oscilación interna (°)	65
Peso (kg)	3,9

AIROS PIN II

Artículo	Art. n.º	Color de la carcasa
PIN II	67522	Antracita/negro



AIROS BIG PIN II
SW N.º 67540

AIROS BIG PIN II
WE N.º 67541

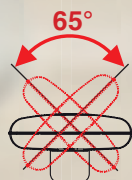

AIROS BIG PIN II

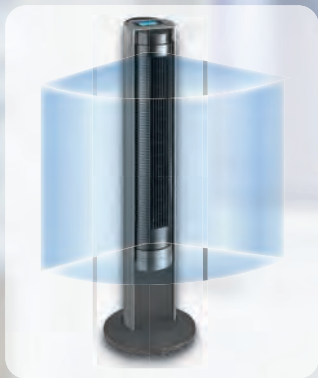

Todas las funciones seleccionables con mando a distancia o directamente en el aparato.



- Carcasa elegante fabricada con resina termoplástica ABS resistente a los impactos, antracita/negro o lacado en color blanco.
- 3 niveles de velocidad.
- Temporizador de hasta 7,5 horas.
- Modo natural para un cambio constante de la dirección de la corriente de aire.
- Compartimento para el mando a distancia en la parte superior del ventilador.
- La función de temperatura regula la velocidad.
- Una pantalla con buena iluminación muestra las funciones seleccionadas.
- Hélice desarrollada especialmente para generar el menor ruido con el máximo caudal de aire, alcance de hasta 8 m.
- Base estable con protección antivuelco.
- Oscilación interna de 65° para una flujo de aire uniforme en la estancia.
- Cable de 1,8 m con conector plano europeo.
- Práctica asa de transporte integrada en la parte posterior de la carcasa.

Dimensiones en mm

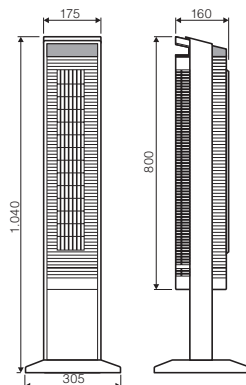

USO COMERCIAL

Certificado para uso comercial según la Directiva de máquinas n.º 2006/42/CE Parte 1.

AIROS BIG PIN II

Artículo	Art. n.º	Color de la carcasa
BIG PIN II SW	67540	Antracita/negro
BIG PIN II WE	67541	Blanco

Rejilla (Al x An)	550 x 68
Potencia del motor (W)	40
Tensión (V/Hz)	220-240/50
N.º de velocidades	3
Velocidad máx. (RPM)	1.270
Oscilación interna (°)	65
Peso (kg)	4,8



ARIANTE TOWER SUPER



- Carcasa elegante fabricada con resina termoplástica ABS resistente a los impactos, en color gris/antracita.
- 3 niveles de velocidad.
- Temporizador de hasta 7,5 horas.
- 2 modos naturales para un cambio constante de la dirección de la corriente de aire.
- Compartimento para el mando a distancia en la parte superior del ventilador.
- Todas las funciones seleccionables en el aparato o con el mando a distancia por infrarrojos.
- Los indicadores LED muestran las funciones seleccionadas.
- La oscilación de 65° distribuye el flujo del aire de forma uniforme en la estancia.
- Hélice desarrollada especialmente para generar el menor ruido con el máximo caudal de aire, alcance de hasta 7 m.
- Base estable con protección antivuelco.
- Cable de 1,8 m con conector plano europeo.
- Práctica asa de transporte integrada en la parte posterior de la carcasa.

Dimensiones en mm

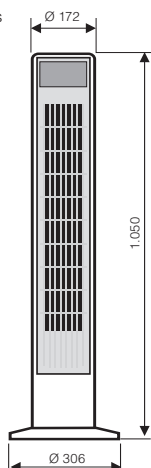

ARIANTE TOWER SUPER
N.º 63016

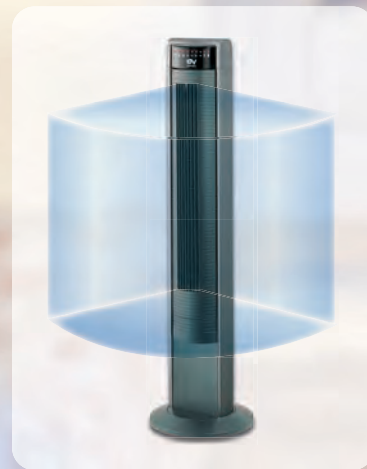

Compartimento para el mando a distancia en la parte superior del ventilador.



Los botones de selección están ocultos tras una tapa. Todas las funciones se indican mediante LED.



USO COMERCIAL

Certificado para uso comercial según la Directiva de máquinas n.º 2006/42/CE Parte 1.

Rejilla (H X W)	680 x 90
Potencia del motor (W)	40
Tensión (V/Hz)	220-240/50
N.º de velocidades	3
Velocidad máx. (RPM)	1.200
Oscilación interna (°)	65
Peso (kg)	5,2

ARIANTE TOWER SUPER

Artículo	Art. n.º	Color de la carcasa
ARIANTE TOWER SUPER	63016	Gris/antracita

ARIANTE 30 LG
N.º 60790



ARIANTE 30 multicolor
N.º 60795



- Ventilador de suelo con un diseño elegante, carcasa fabricada en resina termoplástica ABS.
- ARIANTE 30 en color gris claro.
- ARIANTE 30 multicolor colores pastel (verde, azul, rosa, amarillo y gris combinados), combinación aleatoria. Cada aparato es único.
- 3 velocidades seleccionables mediante interruptor giratorio.
- Rejilla frontal de giro lento con lamas inclinadas que generan una distribución de aire con un radio de 360°. Rotación seleccionable.
- ARIANTE 30 y ARIANTE 30 se encuentran entre los ventiladores más silenciosos del mercado en su categoría.
- Base estable.
- Motor de alto rendimiento con hélice de 6 aspas.
- Cable de 1,5 m con conector plano europeo.
- Rejilla frontal desmontable para limpieza de la rejilla y las aspas.

ARIANTE 30

Artículo	Art. n.º	Color de la carcasa	Oscilación
ARIANTE 30 LG	60790	Gris claro	360°
ARIANTE 30 multicolor	60795	Multicolor pastel	360°

Ø de las aspas	330
Potencia del motor (W)	35
Tensión (V/Hz)	220-240/50
N.º de velocidades	3
Velocidad máx. (RPM)	1.075
Oscilación (°)	360
Peso (kg)	3,5

Dimensiones en mm

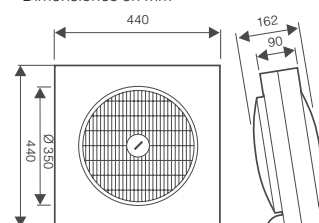

Soporte magnético del mando a distancia en el centro de la rejilla protectora.



USO COMERCIAL

Certificado para uso comercial según la Directiva de máquinas n.º 2006/42/CE Parte 1.

Motor CC/CE de bajo consumo



- Ventilador de pie de alta resistencia con motor CE sin escobillas de gran eficiencia.
- Ideal para uso privado y comercial.
- 6 niveles de velocidad progresivos seleccionables con un pulsador o con el mando a distancia. Pantalla en el motor.
- Modo nocturno adicional y extra silencioso de solo 13,2 dB(A)* con un flujo de aire suave.
- Inclinación vertical ajustable en un rango de 35°, oscilación regulable en 90°.
- Rejilla, carcasa y pie en color negro, aspas transparentes. Base estable, regulable en altura de 1.100 a 1.350 mm.
- Programador de desconexión de 1 a 9 horas.
- Innovadora hélice patentada de 18 aspas y 2 ruedas.
- Cable revestido de goma, longitud 2,5 m H05RN-F 3 G 0,75 mm², con conector de seguridad.

Selección y visualización de las funciones en la pantalla situada en el motor.



El mando a distancia permite seleccionar todas las funciones.



Dimensiones en mm

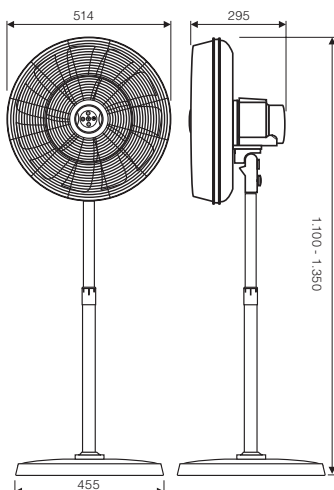

Rejilla Ø (mm)	514
Aspas Ø (mm)	442
Potencia (W)	4,2 - 90
Tensión (V/Hz)	220-240/50-60
N.º de velocidades	6 + 1
Velocidad (RPM)	850
Peso (kg)	10,0

AIROS ECO SILENT

Artículo	Art. n.º	Color de la carcasa/rejilla	Color de las aspas
AIROS ECO SILENT SW	64501	Negro	Transparente

* Presión sonora LP -3 m

** Caudal de aire según IEC 60879



Más silencioso que un susurro...

El modo adicional nocturno genera una suave brisa y un ruido apenas perceptible con un consumo de tan solo 4,2 W.



Versátil...

6 velocidades perfectamente ajustadas para cada tipo de necesidad. Desde una suave brisa hasta una gran tormenta con más de 10.000 m³/h**, el Airos Eco Silent se adapta a cualquier situación.

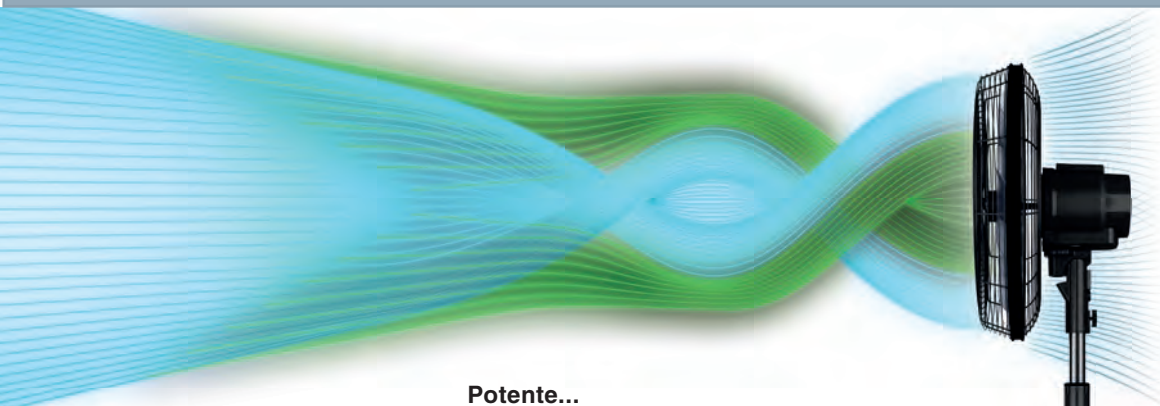

Alta tecnología...

Motor CE de precisión, cerrado y altamente eficiente con imán permanente y electrónica de control integrada. La 3.ª generación de la tecnología de motores CE sin escobillas. Ahorra hasta 50 % de energía en comparación con los motores de CA convencionales.

Potente...

Nueva hélice patentada que genera un flujo de aire más ancho con un mayor alcance. El flujo de aire más lento generado por el círculo de 7 aspas interior se une al flujo de aire más rápido generado por el círculo de 11 aspas exterior situado en la parte delantera del ventilador, logrando así aun mayor alcance (hasta 25 m) con una corriente de aire uniforme.



Flexible...

Ya sea en la oficina o en casa: gracias a sus niveles de velocidad perfectamente ajustados, el Airos Eco Silent se puede utilizar en cualquier lugar. La potencia se puede ajustar individualmente según las necesidades.



SPEED2STAND

El transformador opcional **ETWZ 1,0 n.º 891020** permite regular hasta 5 velocidades.



- Ventilador de pie de alto rendimiento.
- Ideal para uso privado y comercial.
- 3 niveles de velocidad seleccionables mediante interruptor giratorio.
- Inclinación vertical ajustable en un rango de 100°.
- Rejilla cromada, carcasa, marco y base en color gris plateado.
- Base estable con protección antivuelco y pies de goma.
- Práctica asa de transporte y posibilidad de guardar el cable en la parte trasera de la rejilla.
- Aspas de aluminio resistente con acabado en negro.
- Cable revestido de goma, longitud 2,5 m H05RN-F 3 G 1,0 mm², con conector de seguridad.

Dimensiones en mm

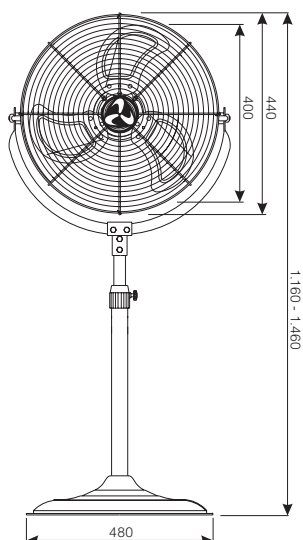

Rejilla Ø (mm)	440
Aspas Ø (mm)	400
Potencia del motor (W)	110
Tensión (V/Hz)	220-240/50
N.º de velocidades	3
Velocidad (RPM)	1.305
Peso (kg)	12,8

SPEED2STAND
N.º 304010



USO COMERCIAL

Certificado para uso comercial según la Directiva de máquinas n.º 2006/42/CE Parte 1.

SPEED2STAND

Artículo	Art. n.º	Color de la carcasa/rejilla	Color de las aspas
SPEED2STAND	304010	Gris plata/cromo	Aluminio, lacado negro

GREYHOUND SV 45-10
SL WEN.º 306135

GREYHOUND SV 45-8
FB AZ N.º 307121



USO COMERCIAL
Certificado para uso comercial según la Directiva de máquinas n.º 2006/42/CE Parte 1.



Todas las funciones seleccionables con mando a distancia o directamente en el aparato.



- Carcasa y aspas fabricadas en plástico resistente a impactos, mate.
- Oscilación mecánica de 85° (seleccionable).
- 3 velocidades seleccionables con un interruptor de presión en el caso del SV 45-10 SL e interruptor electrónico en el caso del SV 45-8 FB.
- Hélice de 3 aspas, optimizada para obtener un mejor caudal de aire con el menor ruido.
- Ajuste vertical de la rejilla.
- Indicación LED de las funciones (solo SV 45-8 FB AZ).
- Greyhound SV 45-8 FB AZ con mando a distancia.
- Tubo de la base regulable en altura de 1.125 a 1.335 mm.
- Cable de 2,5 m con conector plano europeo.
- Limpieza sencilla gracias a la rejilla desmontable.

Dimensiones en mm

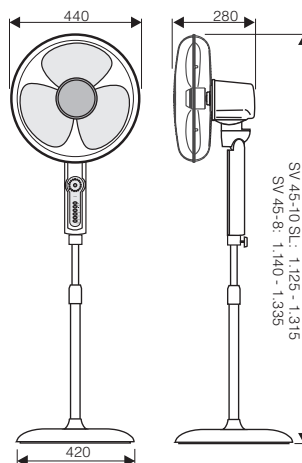

GREYHOUND SV

Artículo	Art. n.º	Color de la carcasa	Color de las aspas
SV 45-10 SL WE	306135	Blanco, mate	Plástico transparente
SV 45-8 FB AZ	307121	Antracita, mate	Plástico transparente

Ø de las aspas	400
Potencia del motor (W)	50
Tensión (V/Hz)	220-240/50
N.º de velocidades	3
Velocidad máx. (RPM)	1.145
Oscilación (°)	85
Peso (kg)	5,1/5,7



GORDON C



GORDON C 40 LG
N.º 60620

GORDON C 40 SW
N.º 60621

- Diseño italiano galardonado (F. Trabucco/M. Vecchi) e incluido en el **ADI DESIGN INDEX 2004**
- Carcasa, rejilla protectora y aspas fabricadas en plástico resistente a impactos, en color gris claro o negro.
- 3 niveles de velocidad seleccionables en el aparato.
- Oscilación mecánica 90°, seleccionable.
- Hélice de 3 aspas optimizada para obtener un mejor caudal de aire con el menor ruido.
- Ajuste vertical de la rejilla.
- Base estable con máxima protección antivuelco.
- Regulable en altura de 1.480 a 1.893 mm.
- Cable de 1,5 m con conector plano europeo.
- Clase de protección II.
- Limpieza sencilla gracias a la rejilla desmontable.



USO COMERCIAL

Certificado para uso comercial según la Directiva de máquinas n.º 2006/42/CE Parte 1.

Dimensiones en mm

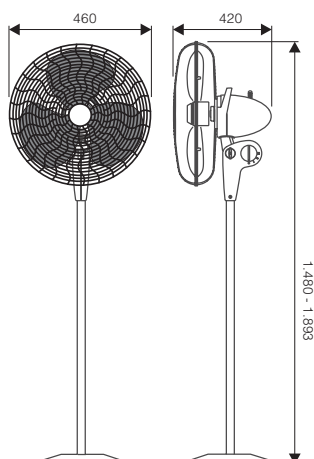

Ø de las aspas	400
Potencia del motor (W)	40
Tensión (V/Hz)	220-240/50
N.º de velocidades	3
Velocidad máx. (RPM)	1.145
Oscilación (°)	90
Peso (kg)	5,4

GORDON C

Artículo	Art. n.º	Color de la carcasa	Rejilla Ø (mm)
C 40 LG	60620	Gris claro	460
C 40 SW	60621	Negro	460

SATIN METAL BREEZE II

SATIN METAL BREEZE II
N.º 304072

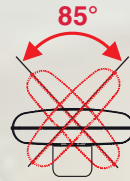

USO COMERCIAL

Certificado para uso comercial según la Directiva de máquinas n.º 2006/42/CE Parte 1.



- Modelo con acabado íntegramente metálico, carcasa cromo cepillado.
- Oscilación mecánica de 85° seleccionable.
- 3 niveles de velocidad seleccionables mediante interruptor giratorio.
- Posibilidad de ajustar el ángulo de inclinación de la rejilla.
- Tubo de la base regulable en altura de 970 a 1.300 mm.
- Base estable con protección antivuelco.
- Aspas de aluminio resistente.
- Cable de 2,5 m con conector de seguridad.
- Limpieza sencilla gracias a la rejilla desmontable.

Dimensiones en mm

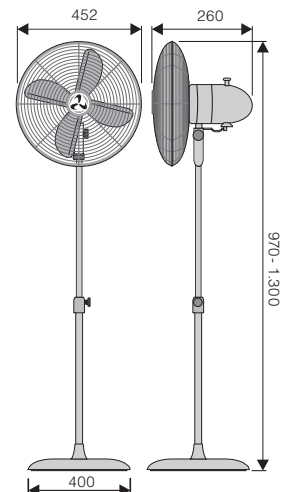

SATIN METAL BREEZE II

Artículo	Art. n.º	Color de la carcasa	Color de las aspas
SATIN METAL BREEZE II	304072	Cromo cepillado	Aluminio natural

Ø de las aspas	400
Potencia del motor (W)	50
Tensión (V/Hz)	220-240/50
N.º de velocidades	3
Velocidad máx. (RPM)	1.150
Oscilación (°)	85
Peso (kg)	7,7



RETRO-AIRSTYLE



**RETRO-AIRSTYLE
BN-NB
N.º 304085**

**RETRO-AIRSTYLE
BN-NT N.º 304086**

- Diseño estilo retro con la tecnología más moderna.
- Modelo con acabado integralmente metálico. Carcasa fabricada en acero y superficie con acabado en cromo cepillado.
- Trípode regulable con 3 pies de madera maciza barnizados en colores naturales o nogal.
- Con muchos detalles como una empuñadura de ajuste fabricada en metal macizo o traviesas macizas en la rejilla protectora.
- 3 niveles de velocidad seleccionables mediante interruptor giratorio.
- Hélice de 4 aspas optimizada aerodinámicamente con acabado estilo retro.
- Oscilación mecánica de 85° seleccionable.
- Ajuste vertical de la rejilla.
- Limpieza sencilla gracias a la rejilla desmontable.
- Cable de 1,8 m con conector de seguridad.



Con muchos detalles exclusivos metalizados.



Empuñadura para el ajuste horizontal del flujo de aire.

Dimensiones en mm

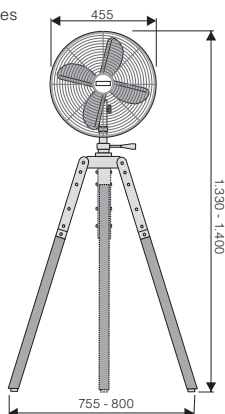

Ø de las aspas	400
Potencia del motor (W)	40
Tensión (V/Hz)	220-240/50
N.º de velocidades	3
Velocidad máx. (RPM)	1.165
Oscilación (°)	85
Peso (kg)	7,6

RETRO-AIRSTYLE

Artículo	Art. n.º	Color de la carcasa	Madera del trípode
BN-NB	304085	Cromo cepillado	Barnizado en color nogal
BN-NT	304086	Cromo cepillado	Madera natural, lacado transparente

NUEVO

AIROS Eco SV35

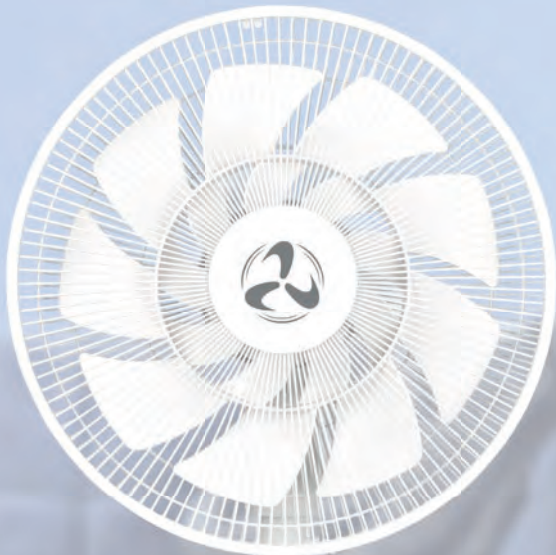

AIROS ECO SV35 WE
N.º 64510

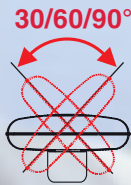

Indicación LED de los ajustes seleccionados en el pie.



Inclinación de la rejilla regulable hasta 100° (ventilación indirecta).

Mando a distancia por infrarrojos incluido.



Botones de fácil acceso situados en la parte superior del motor para ajustar todas las funciones.



Motor CC/CE de bajo consumo



Rango amplio de tensión/ Rango amplio de frecuencia

100-240 V
50-60 Hz
apto para muchos países

- Ventilador de pie con motor CE altamente eficiente y sin escobillas.
- Carcasa y aspas fabricadas en plástico blanco con elegante acabado mate.
- 12 velocidades, interruptor en la carcasa del motor.
- Oscilación regulable en 3 niveles (30° - 60° - 90°, también con mando a distancia por infrarrojos).
- Innovadora hélice patentada de 18 aspas y 2 ruedas.
- Indicación LED de las funciones seleccionadas en el pie del ventilador.
- A su nivel más bajo resulta ideal para su uso en dormitorios (13,6 dB(A)*).
- Inclinación vertical de la rejilla regulable hasta 100° (ventilación indirecta).
- Tubo de la base regulable en altura de 890 a 1.100 mm.
- Adaptador de 24 V con cable de 2,0 m.
- Limpieza sencilla gracias a la rejilla desmontable.

AIROS Eco SV35

Artículo	Art. n.º	Color de la carcasa	Color de las aspas
Airos Eco SV35 WE	64510	blanco mate	blanco mate

Ø de las aspas	325
Potencia del motor (W)	25
Tensión (V/Hz)	100-240/50/60
N.º de velocidades	12
Velocidad máx. (RPM)	1.000
Oscilación (°)	30/60/90
Peso (kg)	5,6

* Presión sonora LP -3 m

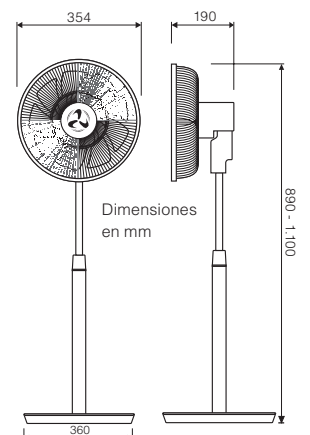

GORDON W 40 LG N.º 60641

En la serie **GORDON WALL** la inclinación de la rejilla es regulable.



- Diseño italiano galardonado (F. Trabucco/M. Vecchi) e incluido en el **ADI DESIGN INDEX 2004**
- Todas las funciones seleccionables en el apartado o con mando a distancia.
- Carcasa, rejilla protectora y aspas fabricadas en plástico resistente a impactos, en color gris claro.
- 3 niveles de velocidad, temporizador de 6 horas, oscilación y modo natural seleccionables con el mando a distancia o desde el aparato.
- Indicación LED de las funciones seleccionadas.
- Oscilación electrónica de 90°, seleccionable.
- Hélice de 3 aspas optimizada para obtener un mejor caudal de aire con el menor ruido.
- Ajuste vertical de la rejilla.
- Montaje estable a la pared y al techo, con material de sujeción incluido.
- Sin cable, con conexión fija.
- Tipo de protección IP20, aislamiento de protección.
- Limpieza sencilla gracias a la rejilla desmontable.

Dimensiones en mm

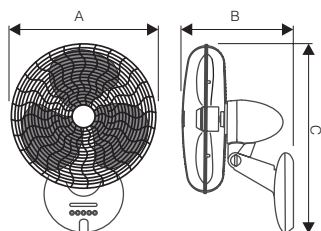

Ø de las aspas	300/400
Potencia del motor (W)	35/40
Tensión (V/Hz)	220-240/50
Medida A (mm)	365/460
Medida B (mm)	335/355
Medida C (mm)	550/600
N.º de velocidades	3
Velocidad máx. (RPM)	1.300/1.145
Oscilación (°)	90
Peso (kg)	2,7/3,0

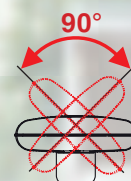

GORDON W 30 LG N.º 60643



USO COMERCIAL

Certificado para uso comercial según la Directiva de máquinas n.º 2006/42/CE Parte 1.

GORDON W

Artículo	Art. n.º	Color de la carcasa	Diámetro de la rejilla
W 30 LG	60643	Gris claro	365 mm
W 40 LG	60641	Gris claro	460 mm

WV 45-II FB AZ
N.º 304525

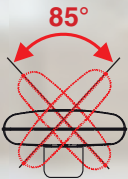

USO COMERCIAL

Certificado para uso comercial según la Directiva de máquinas n.º 2006/42/CE Parte 1.



WV 45-II FB LG
N.º 304524



WV 45-II FB AZ
N.º 304525

- Carcasa y aspas fabricadas en plástico resistente a impactos, mate.
- Oscilación mecánica de 85° (seleccionable también con el mando a distancia).
- 3 niveles de velocidad seleccionables mediante interruptor de presión.
- Hélice de 3 aspas, optimizada para obtener un mejor caudal de aire con el menor ruido.
- Ajuste vertical de la rejilla.
- Base estable con pies de goma y sujeción a la pared.
- Cable de 2,5 m y conector plano europeo.
- Indicación LED de las funciones.
- Limpieza sencilla gracias a la rejilla desmontable.

GREYHOUND WV

Artículo	Art. n.º	Color de la carcasa	Color de las aspas	Rejilla Ø
WV 45-II FB AZ	304525	Antracita mate	transparente	440 mm
WV 45-II FB LG	304524	Gris claro mate	transparente	440 mm

Ø de las aspas	400
Potencia del motor (W)	50
Tensión (V/Hz)	220-240/50
N.º de velocidades	3
Velocidad máx. (RPM)	1.145
Oscilación (°)	85
Peso (kg)	3,0

Dimensiones en mm

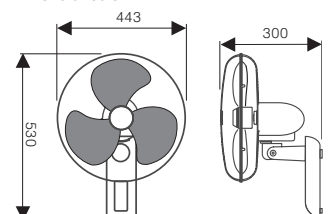



El interruptor de encendido/apagado del ventilador y el interruptor de selección de los niveles de velocidad cuentan con una cubierta protectora de goma.



Fácil instalación sobre cerchas y superestructuras.

- Ventilador de mesa de alto rendimiento de diseño industrial totalmente metálico.
- Ideal para usar como ventilador personal en entornos de producción, almacenamiento y distribución.
- Fácil instalación en superestructura y marcos.
- 3 niveles de velocidad seleccionables mediante interruptor de presión protegido.
- Inclinación vertical ajustable en un rango de 130°.
- Rejilla protectora, carcasa, marco y base con doble capa de pintura anticorrosiva en color blanco.
- Base estable con protección antivuelco.
- Práctica asa de transporte en la parte trasera de la rejilla.
- Cable revestido de goma, longitud 2,5 m H07RN-F 3 G 1,0 mm², con conector de seguridad IPX4.
- Aspas de aluminio resistente.
- Tipo de protección IP44 con protección contra salpicaduras.

Dimensiones en mm

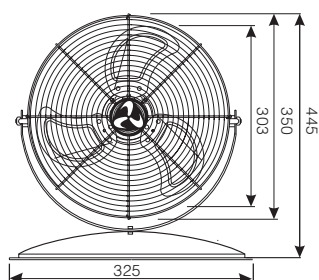

Rejilla Ø (mm)	350
Aspas Ø (mm)	303
Potencia del motor (W)	43
Tensión (V/Hz)	220-240/50
N.º de velocidades	3
Velocidad (RPM)	1.360
Peso (kg)	5,1

USO COMERCIAL
Certificado para uso comercial según la Directiva de máquinas n.º 2006/42/CE Parte 1.



DESK2PROTECT SL
N.º 303512

DESK2PROTECT SL

Artículo	Art. n.º	Color de la carcasa/rejilla	Aspas
DESK2PROTECT SL	303512	Doble capa de pintura anticorrosiva, blanco	Aluminio

Con demasiada frecuencia se utilizan ventiladores sencillos adquiridos en tiendas de bricolaje para la refrigeración de personas y máquinas durante la época del año más cálida en ambientes húmedos y sucios en explotaciones, empresas y talleres. Estos fueron diseñados para un uso doméstico en ámbitos privados y no ofrecen la suficiente protección contra suciedad y salpicaduras. El nuevo DESK2PROTECT proporciona seguridad.



SPEED 40-G CH
N.º 304008

- Robusta rejilla protectora cromada con protección contra lesiones.
- 3 niveles de velocidad seleccionables mediante interruptor giratorio.
- Inclinación vertical regulable.
- Apto para montaje a la pared y con cadena de suspensión (cadenas no incluidas).
- Base de tubo de acero estable con protección antivuelco y pies de goma.
- Práctica asa de transporte y posibilidad de guardar el cable en la parte trasera del ventilador.
- Aspas de aluminio resistente.
- Cable revestido de goma, longitud 2,5 m H05RN-F 3 G 1,0 mm², con conector de seguridad.
- El transformador opcional **ETWZ 1,0 n.º 891020** permite regular hasta 5 velocidades.

Dimensiones en mm

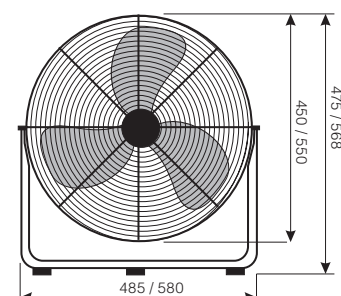

USO COMERCIAL

Certificado para uso comercial según la Directiva de máquinas n.º 2006/42/CE Parte 1.



SPEED 40-G CH y SPEED 50-G CH:
Accesorios para montaje en pared incluidos.

SPEED-G

Artículo	Art. n.º	Color de la rejilla protectora	Color de las aspas	Rejilla Ø
40-G CH	304008	Cromo pulido	Lacado negro	440 mm
50-G CH	305008	Cromo pulido	Lacado negro	550 mm



WM2 WALL Eco

El transformador opcional **ETWZ 1,0 n.º 891020** permite regular hasta 5 velocidades.



Windmaschine WM2 WALL ECO N.º 207512

- Varilla y rejilla con acabado cromado brillante; carcasa, aspas y soporte a la pared lacados en gris plateado.
- Modelo macizo totalmente metalizado.
- 3 niveles de velocidad seleccionables mediante interruptor giratorio situado en el motor.
- Oscilación mecánica de 85°, seleccionable.
- Hélice de 2 aspas optimizada para un caudal de aire óptimo.
- Ajuste vertical de la rejilla.
- Soporte de pared regulable en altura.
- Cable revestido de goma, longitud 2,5 m H05RN-F 3 G 1,0 mm², con conector de seguridad.

Dimensiones en mm

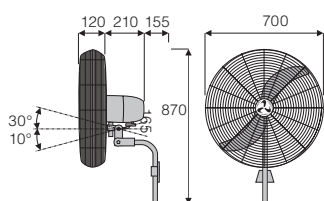

Ø de las aspas	650
Potencia del motor (W)	123
Tensión (V/Hz)	220-240/50
Altura máx. (mm)	810
N.º de velocidades	3
Velocidad máx. (RPM)	1.190
Oscilación (°)	80
Peso (kg)	11,2

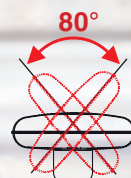

USO COMERCIAL

Certificado para uso comercial según la Directiva de máquinas n.º 2006/42/CE Parte 1.

WM2 WALL Eco

Artículo	Art. n.º	Color de la carcasa/rejilla	Color de las aspas
WM2 Wall ECO	207512	Gris plata/cromo	Lacado en gris plateado

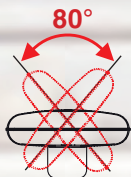

Windmaschine
WM2 ECO N.º
207503



USO COMERCIAL

Certificado para uso comercial según la Directiva de máquinas n.º 2006/42/CE Parte 1.

- Varilla y rejilla con acabado cromado brillante; carcasa, aspas y base lacados en gris plateado.
- Modelo macizo totalmente metalizado.
- 3 niveles de velocidad seleccionables mediante interruptor giratorio situado en el motor.
- Oscilación mecánica de 85°, seleccionable.
- Hélice de 2 aspas optimizada para un caudal de aire óptimo.
- Ajuste vertical de la rejilla.
- Base tubular regulable con una altura máx. de 1.580 mm.
- Cable revestido de goma, longitud 2,5 m H05RN-F 3 G 1,0 mm², con conector de seguridad.
- Base estable de hierro fundido con protección antivuelco.
- Hasta 5 velocidades regulables con el transformador opcional (ETWZ 1,0 N.º 891020) hasta aprox. 400 r.p.m.

WM2 STAND ECO

Artículo	Art. n.º	Color de la carcasa/rejilla	Color de las aspas/base
WM2 ECO	207503	Gris plata/cromo	Lacado en gris plateado

Ø de las aspas	650
Potencia del motor (W)	123
Tensión (V/Hz)	220-240/50
Altura máx. (mm)	1.580
N.º de velocidades	3
Velocidad máx. (RPM)	1.190
Oscilación (°)	80
Peso (kg)	16,4

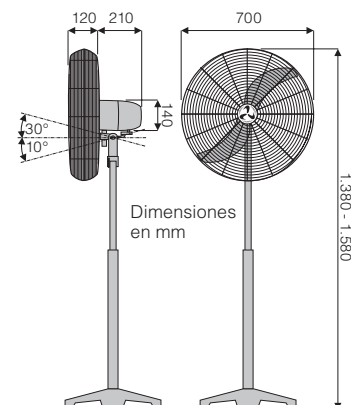



El interruptor de encendido/apagado del ventilador y el interruptor de selección de los niveles de velocidad cuentan con una cubierta protectora de goma.

FLOOR2PROTECT SL N.º 304515



- Ventilador de pie de alto rendimiento con diseño industrial.
- Ideal para usar en entornos de producción, almacenamiento y distribución.
- 3 niveles de velocidad seleccionables mediante interruptor de presión protegido.
- Inclinación vertical ajustable en un rango de 130°.
- Rejilla protectora, carcasa, marco y armadura tubular con doble capa de pintura anticorrosiva en color blanco.
- Asas resistentes fabricadas en aluminio resistente al agua marina.
- Práctica asa de transporte en la parte trasera de la rejilla.
- Cable revestido de goma, longitud 2,5 m H07RN-F 3 G 1,0 mm², con conector de seguridad IP54.
- Protección IP54 a prueba de polvo y salpicaduras.

Dimensiones en mm

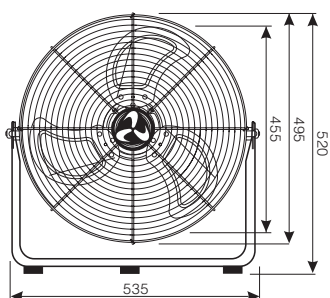

Rejilla Ø (mm)	495
Aspas Ø (mm)	455
Potencia del motor (W)	120
Tensión (V/Hz)	220-240/50
N.º de velocidades	3
Velocidad (RPM)	1.250
Peso (kg)	7,1

USO COMERCIAL

Certificado para uso comercial según la Directiva de máquinas n.º 2006/42/CE Parte 1.



IP54
Protección contra el polvo
Protección contra salpicaduras



FLOOR2PROTECT SL

Artículo	Art. n.º	Color de la carcasa/rejilla	Aspas
FLOOR2PROTECT SL	304515	Doble capa de pintura anticorrosiva, blanco	Aluminio

Con demasiada frecuencia se utilizan ventiladores sencillos adquiridos en tiendas de bricolaje para la refrigeración de personas y máquinas durante la época del año más cálida en ambientes húmedos y sucios en explotaciones, empresas y talleres. Estos fueron diseñados para un uso doméstico en ámbitos privados y no ofrecen la suficiente protección contra suciedad y salpicaduras. El nuevo FLOOR2PROTECT proporciona seguridad.



IP54
Protección
contra el polvo
Protección contra
salpicaduras

- Ventilador de pie de alto rendimiento con diseño industrial.
- Ideal para usar en entornos de producción, almacenamiento y distribución.
- Soporte para instalación fija a la pared incluido.
- 3 niveles de velocidad seleccionables mediante interruptor de presión protegido.
- Inclinación vertical ajustable en un rango de 130°.
- Rejilla protectora, carcasa, marco y base con doble capa de pintura anticorrosiva en color blanco.
- Base estable con protección antivuelco y pies de goma.
- Cable revestido de goma, longitud 2,5 m H07RN-F 3 G 1,0 mm², con conector de seguridad IP54.
- Asas resistentes fabricadas en aluminio.
- Protección IP54 a prueba de polvo y salpicaduras.

Dimensiones en mm

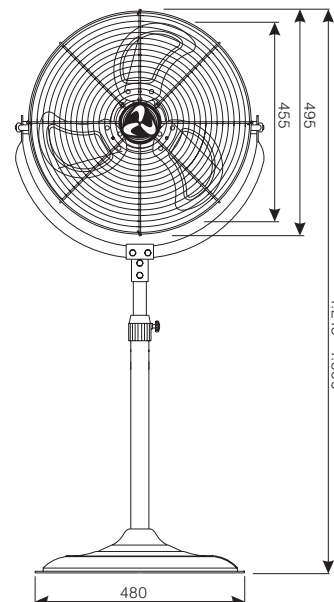

SPEED2PROTECT SL
N.º 304514



USO COMERCIAL

Certificado para uso comercial
según la Directiva de máquinas
n.º 2006/42/CE Parte 1.



Soporte de pared incluido.



El interruptor de encendido/apagado del ventilador y el interruptor de selección de los niveles de velocidad cuentan con una cubierta protectora de goma.

SPEED2PROTECT SL

Artículo	Art. n.º	Color de la carcasa/rejilla	Aspas
SPEED2PROTECT SL	304514	Doble capa de pintura anticorrosiva, blanco	Aluminio

Rejilla Ø (mm)	495
Aspas Ø (mm)	455
Potencia del motor (W)	120
Tensión (V/Hz)	220-240/50
N.º de velocidades	3
Velocidad (RPM)	1.250
Peso (kg)	14,8

Con demasiada frecuencia se utilizan ventiladores sencillos adquiridos en tiendas de bricolaje para la refrigeración de personas y máquinas durante la época del año más cálida en ambientes húmedos y sucios en explotaciones, empresas y talleres. Estos fueron diseñados para un uso doméstico en ámbitos privados y no ofrecen la suficiente protección contra suciedad y salpicaduras. El nuevo FLOOR2PROTECT proporciona seguridad.

El transformador opcional **ETWZ 1,0 n.º 891020** permite regular hasta 5 velocidades.



Manejo mediante interruptor de cadena.

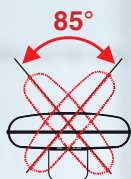

- Rejilla, carcasa, aspas y soporte a la pared revestidos con una base anticorrosión y lacados en negro mate.
- Modelo macizo totalmente metalizado.
- 3 niveles de velocidad seleccionables mediante interruptor de cadena situado en el motor.
- Oscilación mecánica de 85° seleccionable.
- Hélice de 3 aspas optimizada para un caudal de aire óptimo.
- Ajuste vertical de la rejilla.
- Soporte de pared basculante.
- Cable revestido de goma, longitud 2,5 m H07RN-F 3 G 1,0 mm², con conector de seguridad IP44.

Dimensiones en mm

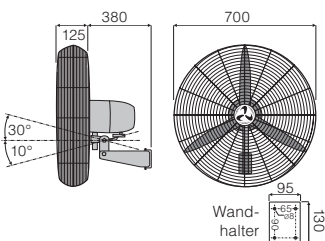

Ø de las aspas	650
Potencia del motor (W)	123
Tensión (V/Hz)	220-240/50
Altura máx. (mm)	700
N.º de velocidades	3
Velocidad máx. (RPM)	1.190
Oscilación (°)	85
Peso (kg)	13,5

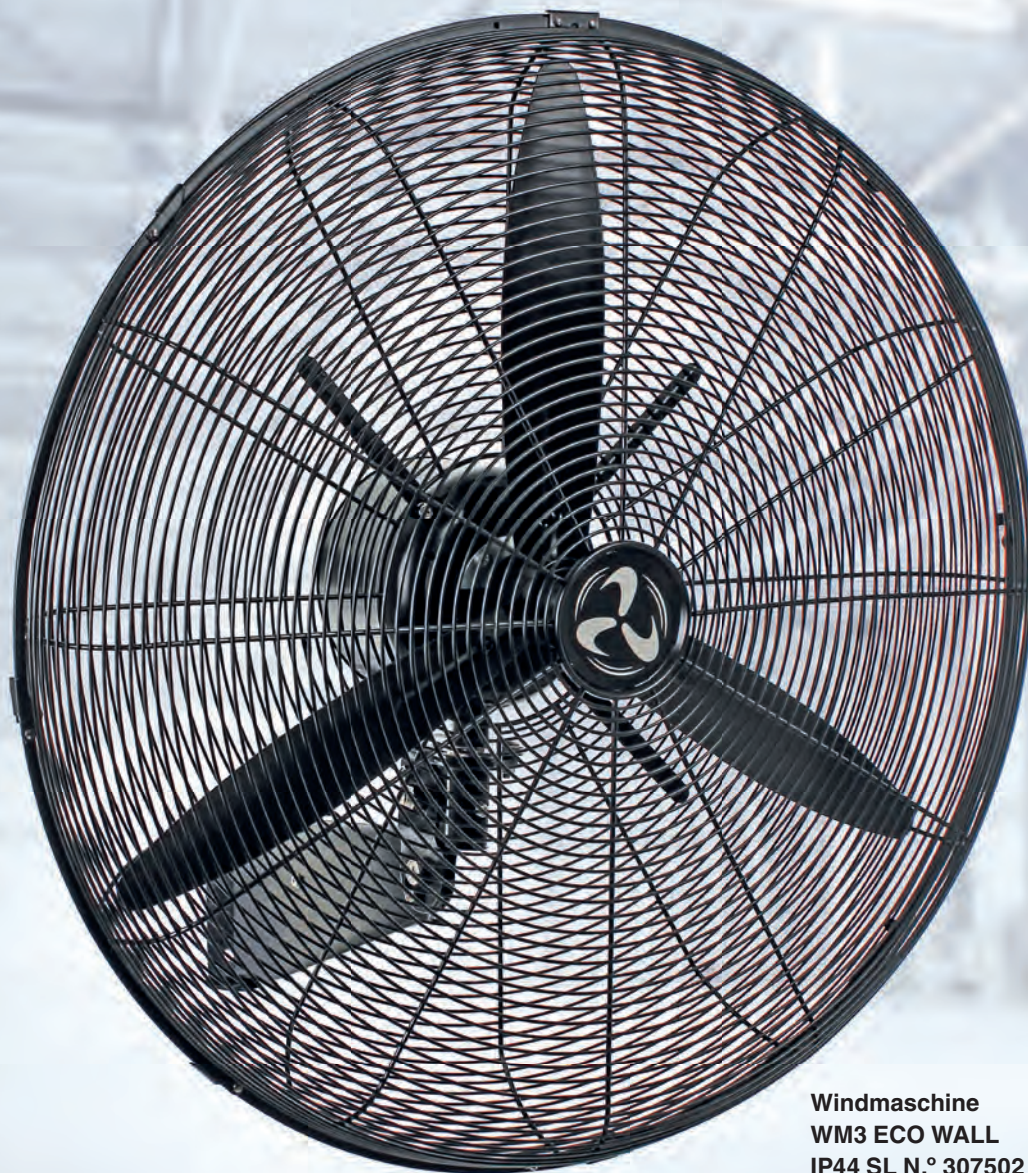

Windmaschine
WM3 ECO WALL
IP44 SL N.º 307502

USO COMERCIAL

Certificado para uso comercial según la Directiva de máquinas n.º 2006/42/CE Parte 1.



WM3 Eco WALL IP44 SL

Artículo	Art. n.º	Color de la carcasa/rejilla	Color de las aspas
WM3 ECO Wall IP44 SL	307502	Lacado negro mate	Negro mate



Windmaschine WM3
ECO STAND IP44 SL
N.º 307511



- Carcasa, rejilla, aspas y base revestidos con una base anticorrosión y lacados en negro mate, base cromada.
- Modelo con acabado íntegramente metálico.
- 3 niveles de velocidad seleccionables mediante interruptor de presión protegido situado en el motor.
- Oscilación mecánica de 85° seleccionable.
- Hélice de 3 aspas optimizada para un caudal de aire óptimo.
- Ajuste vertical de la rejilla.
- Base tubular regulable con una altura máx. de 1.700 mm.
- Cable revestido de goma, longitud 2,5 m H07RN-F 3 G 1,0 mm², con conector de seguridad IP44.
- Base estable lacada con protección antivuelco.
- Hasta 5 velocidades regulables con el transformador opcional (ETWZ 1,0 N.º 891020) hasta aprox. 300 r.p.m.

USO COMERCIAL

Certificado para uso comercial según la Directiva de máquinas n.º 2006/42/CE Parte 1.



WM3 Eco STAND IP44 SL

Artículo	Art. n.º	Color de la carcasa/rejilla	Color de las aspas
WM3 Eco Stand IP44 SL	307511	Lacado negro mate	Negro mate

Ø de las aspas	650
Potencia del motor (W)	123
Tensión (V/Hz)	220-240/50
Altura máx. (mm)	1.700
N.º de velocidades	3
Velocidad máx. (RPM)	1.190
Oscilación (°)	85
Peso (kg)	17,2

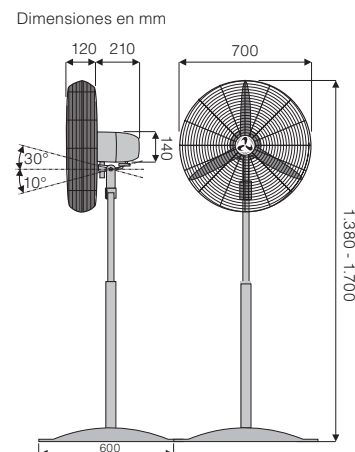

DF600/800 Eco IP54 SL

CasaFan ⚡
SafeLine

DF800 ECO IP54 SL
N.º 308095



IP54
Protección
contra el polvo
Protección contra
salpicaduras

USO COMERCIAL

Certificado para uso comercial
según la Directiva de máquinas
n.º 2006/42/CE Parte 1.



- Ventiladores de tamaño de máxima potencia.
- Ideal para usar en entornos de producción, almacenamiento y distribución.
- 3 niveles de velocidad seleccionables mediante interruptor de presión.
- Interruptor de encendido/apagado de presión.
- Inclinación vertical ajustable en un rango de 360°.
- Asas optimizadas aerodinámicamente y fabricadas en aluminio.
- Rejilla protectora, carcasa, marco y aspas lacadas en negro.
- Montaje a la pared con el accesorio **WHDF N.º 96080**.
- Base de tubo de acero estable con protección antivuelco, ruedas de transporte y pies de goma.
- Práctica asa de transporte situada en la carcasa y posibilidad de guardar el cable en la parte trasera de la rejilla.
- Protección IP54 a prueba de polvo y salpicaduras.
- Cable revestido de goma de 2,5 m H07RN-F 3 G 1,0 mm², con conector de seguridad IP54.



El transformador opcional **ETWZ 1,0 n.º 891020** permite regular hasta 5 velocidades.



DF600 ECO IP54 SL
N.º 306090



El accesorio **WHDF N.º 96080** para montaje a la pared se pide por separado.



Dimensiones en mm

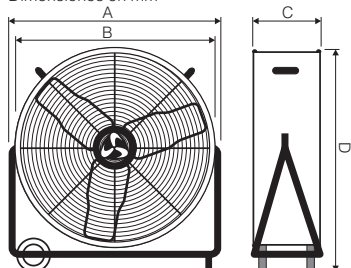

Modelo DF ECO	800	600
Rejilla Ø (mm)	830	680
Aspas Ø (mm)	750	600
Medidas A/B	880/830	750/680
Medida C/D	260/920	270/770
Potencia del motor (W)	123	123
Tensión (V/Hz)	220-240/50	
N.º de velocidades	3	
Velocidad (RPM)	870	
Peso (kg)	19,3	15,3

DF600/800 Eco IP54 SL

Artículo	Art. n.º	Color de la carcasa/rejilla	Color de las aspas
DF800 ECO IP54 SL	308095	Lacado negro mate	Lacado negro
DF600 ECO IP54 SL	306090	Lacado negro mate	Lacado negro

Hasta una reducción del 30 % en gastos de calefacción con un menor esfuerzo



Estratificación del calor

Para poder calentar estancias grandes y de mucha altura es necesario un enorme aporte energético. Según las leyes de la física, el aire caliente sube y crea un colchón de aire caliente justo debajo del techo. Todo aquel que haya trabajado alguna vez debajo del techo subido a una escalera conoce este efecto. Cuanto más alta sea la estancia, más calor se acumula debajo del techo.

El aire caliente tiene un peso específico menor que el aire frío. Esto provoca que el aire caliente se concentre a la altura del suelo y el aire caliente en la zona del techo.

El aire frío que entra «cae» directamente al suelo y se acumula en ese espacio. Para el uso de una estancia la temperatura a nivel del suelo es casi siempre la más relevante, puesto que se trata de la zona en la que estamos y trabajamos las personas.

Con el fin de lograr una temperatura adecuada a nivel del suelo, se puede o bien desperdiciar una energía costosa y después volver a calentar o bien se puede mezclar el aire ya existente de tal forma que consigamos una temperatura media constante en toda la estancia.

El gráfico que aparece a continuación ejemplifica de forma esquemática cómo se crean las distintas estratificaciones térmicas (también llamadas capas horizontales) y cuál es su efecto. Grandes cantidades de energía valiosa y cara «aguardan» sin ser utilizadas justo debajo del techo, mientras que en la zona de ocupación la temperatura es demasiado baja. Por regla general, en estos casos un aumento de la temperatura en un 1° C supone un incremento del 6 % en el gasto de calefacción.

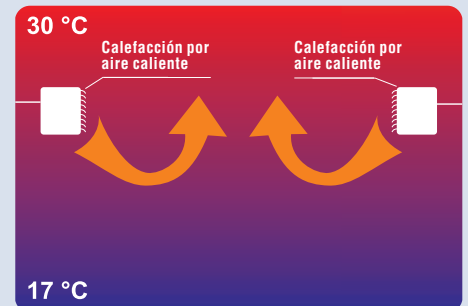

Capacidad de ahorro energético

Para determinar el potencial de ahorro energético es necesario calcular primero la diferencia térmica media entre el techo y el suelo en el caso de las naves industriales de más de 5 metros de altura con la ayuda de la siguiente fórmula (muy simplificada).

A esto hay que sumar las siguientes variables:

t_b = Temperatura a nivel del suelo
 h = Altura de la estancia en metros

$$\Delta T = t_b \times (1 + 0,1 h) - t_b$$

La temperatura a la altura del techo se puede calcular de la siguiente manera:

$$t_{\text{Decke}} = t_b \times (1 + 0,1 h)$$

La fórmula se basa en condiciones óptimas y varía dependiendo del grado de aislamiento de las paredes y el techo, de la superficie y posición de las ventanas, de la radiación solar, de la superficie de puertas y portones, así como del número y la duración de las aperturas, etc. y es válida para la zona hasta aproximadamente 9 m de altura de techo.

Ejemplo: En una sala de exposiciones con calefacción por aire caliente y una altura de techo de 6 m, así como una temperatura media del suelo de 17,5° C se ha de instalar un sistema de recirculación del aire caliente **TDA**. Según la fórmula anterior, obtenemos el siguiente cálculo: Temperatura en el techo = 17,5 x (1+(0,1 x 6)). Matemáticamente obtenemos una temperatura en el techo de aproximadamente 28° C y, por tanto, una diferencia de temperatura de 10,5° C. A la hora de recircular esta reserva de calor podemos contar con un aumento de la temperatura dentro de la zona de ocupación de aproximadamente 4° C.

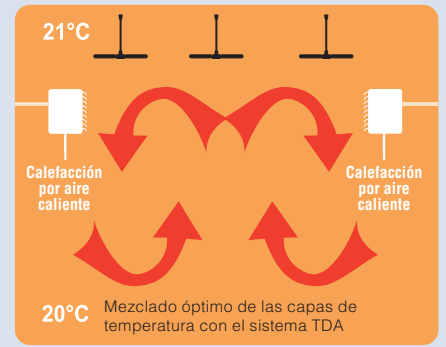
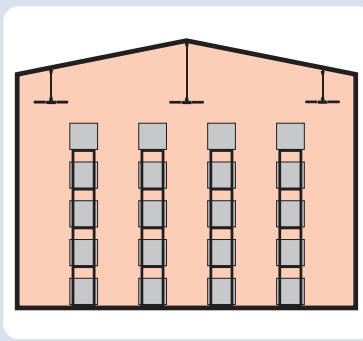
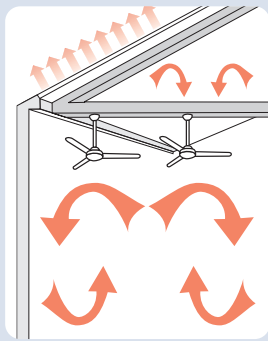
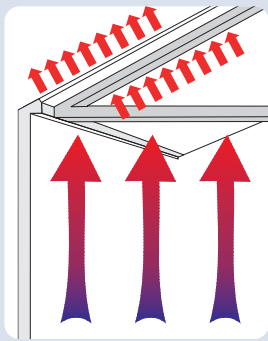

Menos pérdidas de calor

Los tejados libres de nieve en invierno son un síntoma de un gasto en calefacción innecesariamente elevado. Debido a la falta de aislamiento o a un aislamiento deficiente, en la zona del techo se producen a menudo puentes térmicos que facilitan la disipación de una gran parte del calor que se acumula en esa zona. El **sistema TDA** lleva este aire caliente de vuelta al lugar en el que se necesita: la zona de ocupación y de trabajo. De esta forma, la temperatura en la zona del techo se reduce considerablemente. Por lo tanto, una zona de techo mucho más fría evita que se disipe tanto calor.

Los ventiladores adecuados

No todos los ventiladores de techo son aptos para su uso en estancias de gran altura. En el caso de los ventiladores de techo decorativos convencionales, su alcance suele ser insuficiente. El flujo de aire «arranca» muy por encima del suelo y es impulsado de nuevo hacia el techo. El calor estratificado acumulado en la parte superior de la estancia se entremezcla, pero no llega a la zona de ocupación a la altura del suelo donde se necesita. Lo mismo ocurre en caso de funcionamiento hacia atrás, que resulta útil en el caso de estancias de poca altura, pero que resulta insuficiente para una recirculación del calor con techos de más de 5 m. El perfil especial de las aspas metálicas de los ventiladores TDA hace que el aire caliente llegue más lejos, superando el empuje natural incluso en estancias de techos altos. Gracias a la regulación precisa de la unidad de control TDA es posible adaptar la velocidad del aire a todas las condiciones de espacio y características constructivas.

Aplicación universal

El sistema TDA se puede configurar para muchas aplicaciones y condiciones. Cuatro tamaños, que también se pueden combinar entre sí, como TDA-E también en versión reversible, varillas de montaje adaptadas a distintas longitudes, así como ventiladores IPX5 con protección contra el agua proyectada. El uso de transformadores intermedios permiten su uso en casi cualquier entorno constructivo, gracias a la reducción de la velocidad del aire en distintos segmentos.

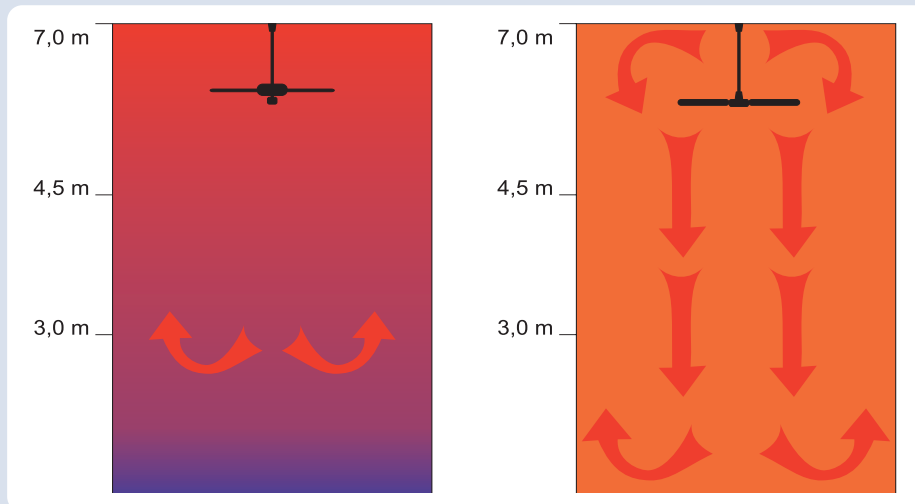

Refrigeración en verano

El modo manual del Control TDA permite manejar el sistema como regulador de velocidad manual fuera de la temporada de calefacción (funcionamiento de verano), generando un agradable movimiento de aire fresco en estancias que de lo contrario resultarían sofocantes y, en parte, estarían sobrecalentadas. De esta forma, aumenta el confort térmico de los trabajadores, lo que mejora la concentración, el bienestar físico y, por lo tanto, la productividad. Mediante un sencillo cambio a funcionamiento automático, el mando vuelve otra vez a modo de invierno.

Control inteligente

Las nuevas unidades de mando inteligentes de la serie Control TDA están equipadas con dos sensores de temperatura semiconductores, de los cuales uno se instala en la zona del techo y el otro en la zona del suelo. La conexión se realiza mediante un cable de 2 hilos convencional que puede llegar a medir hasta 50 metros.

El aparato detecta hasta 60 veces por minuto la temperatura en la zona del techo y del suelo, calcula la diferencia térmica y, dependiendo de lo grande o pequeña que sea dicha diferencia, regula de forma completamente automática la velocidad de los ventiladores. Una vez que hemos logrado deshacer la capa térmica y la diferencia de temperatura se sitúa por debajo de un umbral ajustable, el Control TDA 6 desconecta automáticamente los aparatos.

Se puede preseleccionar la diferencia de temperatura mínima a partir de la cual se desconectarán los ventiladores (valor umbral), la velocidad mínima y máxima de los ventiladores para evitar la generación de corrientes y el funcionamiento continuo (p. ej., en verano para la refrigeración por aire circulante). Este control completamente automatizado regula el sistema de forma óptima sin que sea necesaria la intervención del usuario, lo que evita manipulaciones de la unidad de mando por parte de personas autorizadas.

Control TDA 6D N.º 983019



SISTEMA TDA

Número de ventiladores

En primer lugar, a partir del gráfico de selección y dependiendo de la altura del techo se calcula el número de aparatos por 1.000 m² y el tamaño de los aparatos TDA.

Partiendo del eje vertical, y a la altura del techo correspondiente, nos desplazamos hacia la derecha hasta el punto de intersección de la línea roja. Desde ahí calculamos en sentido vertical hacia abajo el número de aparatos necesarios. En los cambios de color entre dos tamaños, el proyectista puede elegir cualquiera de las dos dimensiones.

Distancia entre los ventiladores

Para diseñar el proyecto necesitamos la medida A, es decir, la distancia media entre los aparatos TDA. Esta se calcula aplicando la siguiente fórmula:

$$A (m) = \sqrt{\frac{\text{Área m}^2}{\text{Número de unidades necesarias por cada 1000 m}^2}}$$

La distancia de los ventiladores hasta la pared exterior fría es de 1/2 A con el fin de compensar la refrigeración del aire caliente que se genera en este punto y la consiguiente reducción del impulso.



Gráfico de selección N.º de aparatos/1.000 m²: dependiendo de la altura de la estancia (eje vertical), en sentido horizontal hacia la derecha hasta el punto de intersección con la línea roja. Desde ahí, en sentido vertical hacia abajo. El eje horizontal nos da el número de ventiladores TDA necesarios por cada 1.000 m².

El tamaño de los ventiladores se obtiene a partir del color de fondo del punto de intersección con la línea roja.

Pistas de tenis cubiertas

Es estos casos se han de aplicar reglas especiales de disposición. Para las pistas de tenis y bádminton cubiertas lo ideal es que los ventiladores estén instalados entre las pistas, con el fin de evitar cualquier distracción de los jugadores. Cada 2 aparatos se instalarían aproximadamente a 5-8 m de distancia lateral a la red. La velocidad media del aire a una altura aproximada de 1 m debería regularse entre 0,15 y 0,40 m/s dependiendo de la sensibilidad de los jugadores (limitación de la velocidad máxima en el Control TDA).

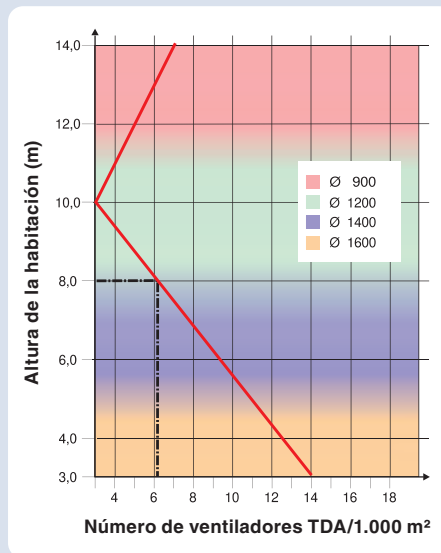
Para un pabellón con 2 pistas se instalarían 2 aparatos TDA 1200 l, para un pabellón de 3 pistas 4 aparatos, para uno de 4 pistas 6 aparatos y así sucesivamente.

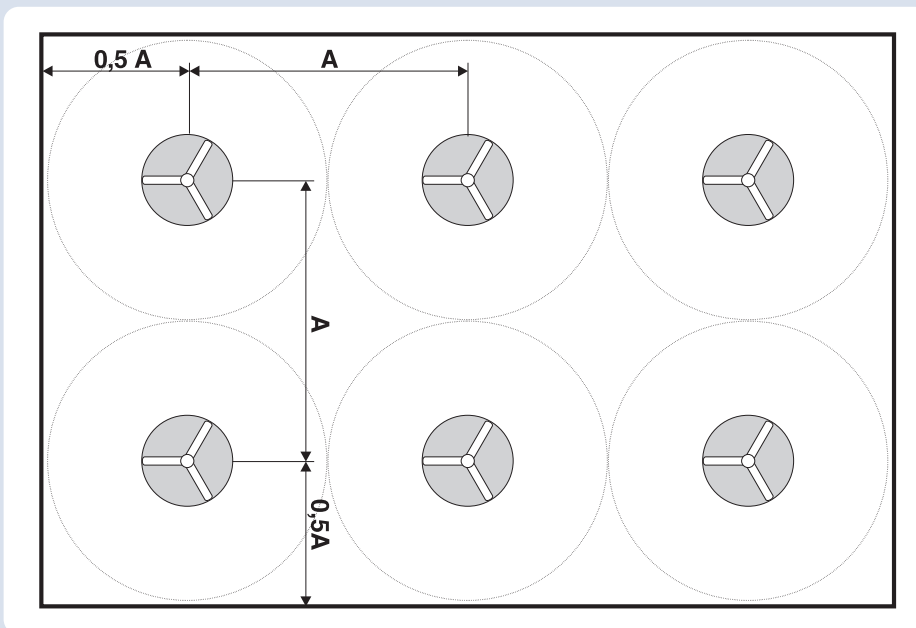
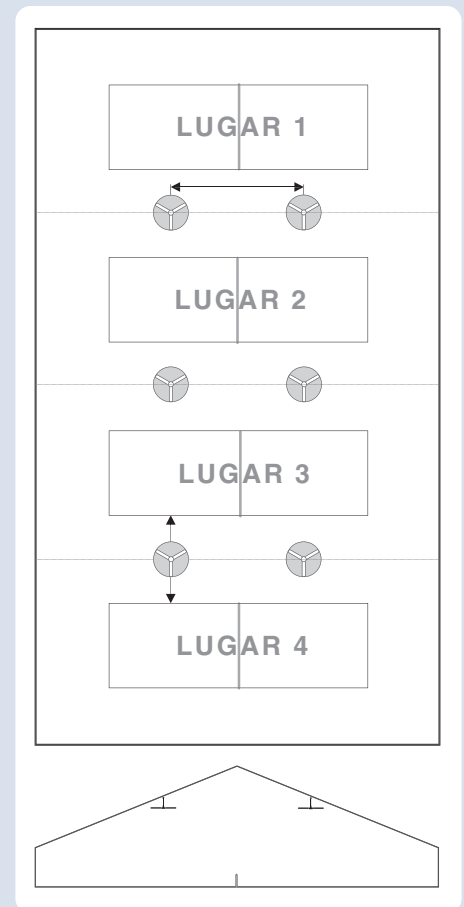

Ejemplo

Se ha de equipar con el sistema TDA un almacén con una longitud de 41 m y un ancho de 24 m. La altura es de 8 m.

A partir de la tabla se calcula que son necesarios 6 aparatos por cada 1.000 m² (línea punteada). El punto de selección se sitúa entre la zona azul y la verde; en este caso el proyectista puede elegir entre los modelos TDA 1200 l y TDA 1400 l.

El tamaño real del almacén es de 984 m²; es decir:

$$\frac{984}{1.000} \times 6 \approx 6 \text{ Ventilatoren}$$

En nuestro ejemplo, la distancia media A se calcula de la siguiente manera:

$$\sqrt{\frac{984}{6}} = 12,8 \text{ m}$$

Así, para nuestro ejemplo son necesarios 6 aparatos del tipo TDA 1400 l o TDA 1200 l para garantizar una recirculación óptima del aire caliente, así como una renovación suficiente del aire.

La distancia media A es de 12,8 m. Por lo tanto, en el eje longitudinal del almacén (41 m) se necesitan 3 ventiladores y en el eje transversal (24 m) se necesitan 2 ventiladores. La distancia a la respectiva pared exterior «fría» es de 1/2 A = 6,4 m.

TDA-Highstream

Los modelos TDA-Highstream Series 600 y 800 se han diseñado especialmente para zonas en las que es necesaria una protección contra contacto o una dirección de impulsión diagonal. Un menor consumo de energía con un caudal de aire mejorado y una distancia de proyección máxima son algunas de las características de estos aparatos.

Colgados de cadenas (con una longitud de 100 cm incluida), estos aparatos alcanzan la zona del suelo incluso a gran altura con diferencias de temperatura (ΔT) elevadas. La limitación de la velocidad máxima a través de la unidad de control Control TDA impide la generación de corrientes.

Ni siquiera la humedad y la suciedad suponen ningún problema.

Los modelos de la serie TDA-Highstream tienen una protección IP54 y son resistentes a la suciedad y la humedad.

A diferencia de los ventiladores TDA, los aparatos de la serie TDA-Highstream permiten un montaje con una dirección del aire específica, p. ej., diagonal. En este caso, el montaje se realiza con cadenas inclinadas y el aire es empujado en diagonal u horizontal. De esta forma, logramos aprovechar los colchones de aire caliente que con los ventiladores TDA normales resulta imposible trasladar a la zona de ocupación. Con el fin de evitar la generación de corrientes, se puede instalar un transformador intermedio



TDA Highstream 800

Dimensiones en mm

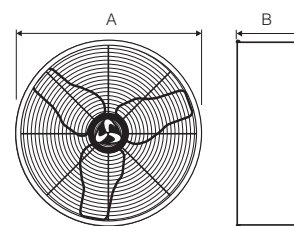

Artículo	Art. n.º	Potencia (W)	Caudal de aire* (m³/h)	Medida A (mm)	Medida B (mm)	Peso (kg)	Distancia de proyección (m)
TDA-HS 600	9306080	123	13.000	680	270	10,9	11
TDA-HS 800	9307580	123	15.650	830	270	13,8	16

*medido según la norma IEC 60879-1986-10

de tipo **ETW 1,0 N.º 892032** entre la unidad de mando Control TDA y el TDA-Highstream. La elección de la fase operativa adecuada la toma el instalador durante el montaje. Dado que por su tipo de construcción los ventiladores de tambor resultan siempre más ruidosos que los ventiladores de techo (puesto que funcionan a revoluciones más elevadas), el transformador intermedio sirve al mismo tiempo como ajuste del nivel de ruido de toda la instalación TDA.

Flujos de aire en el ejemplo del TDA 900 I

C_{media} = velocidad media del aire
 $C_{máx.}$ = velocidad máxima del aire

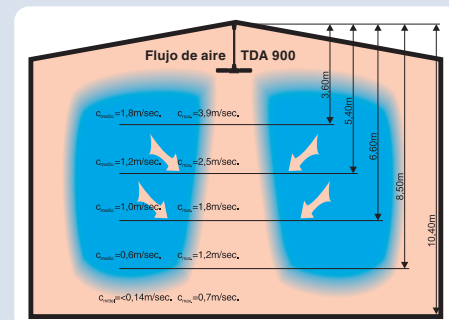

Independientemente del tipo de calefacción: El sistema TDA es totalmente compatible con los actuales sistemas de calefacción regulados por termostato y un buen complemento a los mismos, sin necesidad de conexiones adicionales o modificaciones complejas.

El termostato sistema de calefacción «percibe» el aumento de la temperatura en la zona de ocupación y reduce automáticamente la potencia calorífica, por lo que el deseado efecto ahorro tiene lugar de forma inmediata. Además, el sistema TDA logra la suficiente renovación del aire.

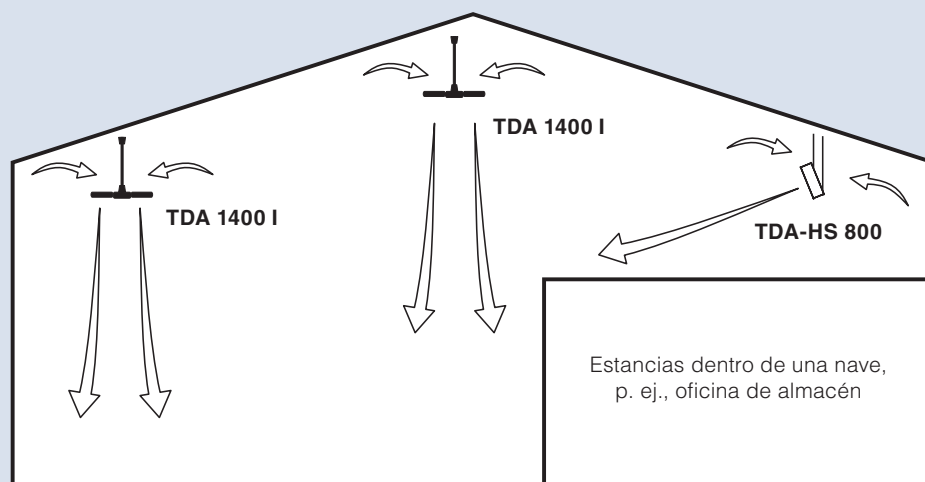

¿Inversión?

A diferencia de los techos bajos, en naves de gran altura no tiene mucho sentido la inversión, es decir, el funcionamiento inverso para la recirculación del calor. A partir de una altura de aproximadamente 5 m, en funcionamiento inverso el aire caliente ya no llega al suelo debido a su escaso peso específico.

Elija los ventiladores adecuados de la serie TDA-I (sin inversión) o TDA-E (con inversión) en función de la altura del techo de la nave.

Transformador de 5 posiciones para el control de varios ventiladores de techo, color gris claro RAL 7035, tipo de protección IP54, (0-80-110-140-170/190-230 V), luz de encendido, temperatura ambiente máx. de 35° C.

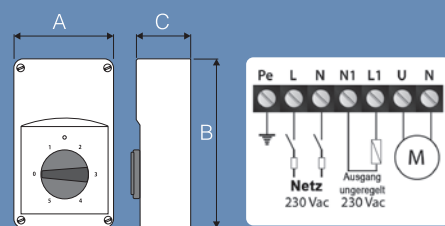

ETW: Transformador

de 5 velocidades para la regulación manual de varios ventiladores de techo.



Artículo	Art. n.º	Amp. (máx.)	A	B	C
ETW 1,0	892032	1,0	84	160	88
ETW 1,5	892021	1,5	115	205	100
ETW 2,2	892022	2,2	115	205	100
ETW 3,5	892033	3,5	170	255	140
ETW 5,0	892018	5,0	170	255	140
ETW 7,5	892019	7,5	100	305	140
ETW 10,0	892038	10,0	300	325	185

SISTEMA TDA

Sistemas de control TDA

Control TDA 6:

aparato básico con ajuste analógico, regulación por fases.

Control TDA 6 D:

como el Control TDA 6, pero con programación digital y pantalla.

Control TDA x T:

como el Control TDA 6, pero con transformador de 7 velocidades. Para zonas con mucho ruido.

Control TDA	Art. n.º	A (máx.)	N.º vent. (máx.)
6	983009	6,0	15
1,5 T	983909	1,5	4
2,5 T	983910	2,5	7
5,0 T	983911	5,0	13
6 D	983019	6,0	15



Control TDA x,x T

Dimensiones en mm

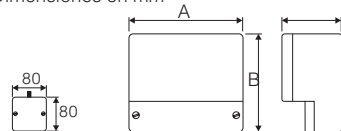

Modelo	A	B	C
Control TDA 6/6D	165	159	93
Control TDA x,x T	255	210	135

Función: El aparato calcula la diferencia de temperatura (ΔT) entre el suelo y la zona del techo mediante 2 sensores semiconductores independientes (conexión con cable de 2 hilos convencional)

Con la ayuda del valor nominal de la ΔT (1 – 10° K) los ventiladores continuos/7 velocidades se regulan entre la velocidad mínima y la velocidad máxima preconfiguradas. Si la ΔT preconfigurada se supera en 3° K, el apartado pone en marcha los ventiladores. Cuanto mayor sea la ΔT , mayor será la velocidad de los ventiladores. Si la ΔT es menor que el valor nominal preconfigurado, los ventiladores se apagan. Se impide la generación de capas de calor; los ventiladores funcionan solo cuando es realmente necesario.

Aplicación universal

Montaje del sensor de techo: en el punto más elevado de la nave, en el flujo del aire.

Montaje del sensor de techo: en un lateral, aprox. 10 cm por encima del suelo, en el flujo del aire. No montar detrás de cortinas ni estanterías. No montar en soportes de metal (puentes térmicos).

Cables de los sensores: hasta 50 m de longitud $2 \times 1,5 \text{ mm}^2$, hasta 150 m de longitud $2 \times 2,5 \text{ mm}^2$.

No utilizar hilos de cables con corriente; cablear siempre por separado.



Dimensiones en mm

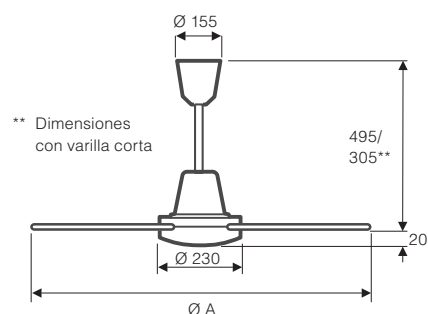

** Dimensiones con varilla corta

Artículo	Art. n.º	W	A (mm)	B (mm)
TDA 900 I	961701	70	0,33	920
TDA 1200 I	961711	70	0,33	1220
TDA 1400 I	961721	72	0,33	1420
TDA 1600 I	961731	74	0,33	1520
TDAX 1400 I	617429	72	0,33	1420

Artículo	Art. n.º	W	A (mm)	B (mm)
TDA 900 E	961750	70	0,33	920
TDA 1200 E	961751	72	0,33	1220
TDA 1400 E	961752	74	0,33	1420
TDA 1600 E	961753	78	0,33	1620

Esquema de conexión TDA

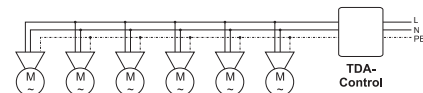

TDA-I con control TDA

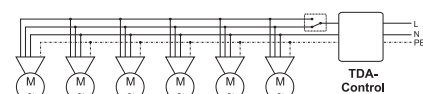

TDA-E con inversión y control TDA

Ventiladores TDA

Elegante diseño italiano. Motor equilibrado, doble cojinete de bolas, con protección contra sobrecargas térmicas y condensador de arranque. Carcasa del motor fabricado en aluminio fundido para una reducción de las resonancias electromagnéticas.

3 aspas optimizadas aerodinámicamente con una gran superficie para lograr el máximo caudal de aire y alcance. 15 años de garantía en el motor. Revestimiento de resina epoxi resistente a los arañazos, color blanco (serie TDA-E) o gris claro (serie TDA-I). Sistema de suspensión con absorción de vibraciones.

Varilla para una distancia al techo de 495 mm, se puede acortar a cualquier tamaño intermedio. Series TDA-I y TDA-E con protección IP20, TDAX 1400 I con protección IPX5.

Hay disponibles varillas más largas (100 cm) para una mejor renovación del aire en estancias de gran altura.

En un cálculo modelo de la demanda de calefacción realizado por la **Forschungsgesellschaft Heizung Lüftung Klima** (FG HLK Stuttgart mbH) de la Universidad de Stuttgart, se calculó la carga térmica necesaria de dos naves de idéntica construcción. En una nave en la que no se produce estratificación del calor la carga térmica es un **23 % inferior** a la de una nave sin sistema para eliminar dichas estratificaciones. A continuación, describimos el cálculo. En el cálculo modelo, la reducción de la carga calorífica hace referencia a una nave que cumple los más modernos estándares en materia de aislamiento térmico. En naves construidas hace más tiempo, en las que no se han tenido en cuenta las normas de aislamiento térmico actuales, **el ahorro puede resultar incluso mucho mayor** (véase la anotación al cálculo).

**Berechnung der Heizlast einer Beispielhalle
(Produktionshalle 50m x 100m) für zwei verschiedene
Heizsysteme:**

1. Luftheizung mit Temperaturschichtung

2. Heizung mit Deckenventilator und PWV-Luftwärmehaube ohne Temperaturschichtung

Auftragnehmer:
Forschungsgesellschaft
Heizung-Lüftung-Klimatechnik Stuttgart mbH
Pfaffenwaldring 6a
70569 Stuttgart
http://www.fhr.ike.uni-stuttgart.de

Auftraggeber:
Fh. EVT/Casafan-Ventilatoren
Gelbfüßerstraße 35
63505 Langenselbold
www.casafan.de

Stuttgart, den 6.9.1999

Vorbemerkung
Die nachfolgenden, beispielhaften Berechnungen basieren auf den heutigen Standards bei Wärmedämmung und Belüftung und sind daher eher konservativ. Bei älteren Gebäuden, bei denen diese Standards noch nicht eingehalten wurden, können die Einsparungen bei der Heizlast beim Einsatz des vorgestellten TDA-Systems gegenüber konventioneller Heizung mit Temperaturschichtungen in vertikaler Richtung durchaus höher ausfallen.

- Ausgangssituation**
Eine Produktionshalle soll beheizt werden. Hierfür sollen zwei Alternativen gegenüber gestellt werden:
1. konventionelle Beheizung der Halle mit Warmluft (Temperaturschichtung in vertikaler Richtung),
2. Beheizung der Halle mittels PWV-Luftwärmehaube und Ventilator (keine oder nur geringe Temperaturschichtung in der Halle).

Verglichen werden dabei jeweils die Heizlasten (nur Transmission, keine Lüftung) zum Erreichen einer bestimmten Bedarfsluftforderung. Die Betriebskosten beider Systeme werden nicht berücksichtigt. Hierzu liegen keine entsprechenden Daten vor.

Die ausgewählte Halle besitzt ein Flachdach mit Lichtkuppeln (10% der Deckenfläche). Die Innenabmessungen betragen 50m x 100m und die Höhe ist 12m. Die langen Seitenwände besitzen ein Fensterband (10% der Seitenfläche). An einer kurzen Seitenwand grenzt ein Bürogebäude an.
Das Dach und die Wände haben einen Wärmedurchgangskoeffizienten von $k_{di} = k_{dw} = 0,35 \frac{W}{m^2 \cdot K}$,
die Oberlichter $k_{di} = 3,0 \frac{W}{m^2 \cdot K}$ und die Fenster in den Seitenwänden $k_{di} = 1,4 \frac{W}{m^2 \cdot K}$.

Der äquivalente Wärmedurchgangswiderstand des Hallenbodens zum Grundwasser ist $R_{di} = 5 \frac{m^2 \cdot K}{W}$.
Der Aufenthaltsbereich (Behaglichkeitszone) soll eine Höhe von 5m und eine Raumtemperatur von $\theta_{i,z} = 18^\circ C$ haben. Für die Berechnung der Normheizlast ist eine Außentemperatur von $\theta_{e,z} = -12^\circ C$ vorgegeben.

Ein Ausgleich der Behaglichkeitsdefizite durch die kalten Außenwände wird durch das Anheben der Raumlufttemperatur auf $\theta_{i,z} = 21^\circ C$ erreicht. Dadurch erhöhen sich für beide Lösungen die Heizlasten gegenüber einer idealen Beheizung der Halle.

**Berechnung der Normheizlast für ideales Heizsystem
($\theta_{i,z} = 18^\circ C$, ideale Durchmischung)**

Die Heizlast der Produktionshalle ergibt sich zu
Wände: $\dot{Q}_{t,Wände} = \left[50m \cdot 12m \cdot 0,35 \frac{W}{m^2 \cdot K} + 200m(10,8m \cdot 0,35 + 1,2m \cdot 1,4) \right] \cdot 30K = 39,1 kW$

Boden: $\dot{Q}_{t,Boden} = A_{t,Boden} \cdot \frac{\theta_{i,z} - \theta_{gw}}{R_{di}} = 5000m^2 \cdot \frac{8K}{5 \frac{m^2 \cdot K}{W}} = 8 kW$

Decke:
Der mittlere Transmissionswärmestrom durch die Decke $\bar{q}_{t,D}$ und die Untertemperatur der Decke $\Delta\theta_D$ folgt aus den angegebenen Durchgangskoeffizienten sowie dem normierten Wärmeübergangswiderstand $R_{di} = 0,13 \frac{m^2 \cdot K}{W}$
 $\bar{k}_{d,z} = 0,9 \cdot k_{d,z} + 0,1 \cdot k_{d,z} = 0,615 \frac{W}{m^2 \cdot K}$ $\bar{q}_{t,D} = \bar{k}_{d,z}(\theta_{i,z} - \theta_{e,z}) = 18,45 \frac{W}{m^2}$ $\Delta\theta_D = \bar{q}_{t,D} \cdot R_{di} = 2,4 K$

so führt die Verwendung von Geräten, welche die Temperaturschichtung minimalen Luftwechsel von 0,5 1/h reduziert sich der Lüftungswärmeverlust (Berechnung) $\dot{Q}_{L,OK} = 430 kW$ über $\dot{Q}_{L,OK} = 380 kW$ auf $\dot{Q}_{L,bed} = 330 kW$. Daraus folgt eine Gesamtreduzierung der Heizlast von bis zu 23% gegenüber einer konventionellen Luftbeheizung mit Temperaturschichtung in vertikaler Richtung.

Forschungsgesellschaft
Heizung-Lüftung-Klimatechnik Stuttgart mbH
Pfaffenwaldring 6a
70569 Stuttgart
Dipl.-Ing. C. Kochendörfer
(DIN-Prüfbereich Heiz- und Kühlflächen)

Sitz Stuttgart, Handelsregister HRB 8466
Geschäftsführer: Dipl.-Ing. Günther Claus
Dipl.-Ing. Jörg Schmid
Wissenschaftlicher Leiter: Prof. Dr.-Ing. Heinz Bach
Baden-Württemberg, Bank Stuttgart - B.I.Z. 600 200 30
Konto Nr. 1054 322 100 (Unterkonto: 15801)
Ust-IdNr.: DE 147 856 674

wie die Untertemperatur der Seitenwände erfordert das Anheben der Lufttemperatur um 2-3K, die thermische Behaglichkeit wiederum erfüllt sind (DIN 1946, operative Raumtemperatur).
Die Decke ergibt sich zu $\dot{Q}_{t,Decke} = A_{t,Decke} \cdot \bar{q}_{t,D} = 5000m^2 \cdot 18,45 \frac{W}{m^2} = 92,3 kW$
Heizlast (nur Transmission) für eine angenehme Innentemperatur (Lufttemperatur) bei idealer Durchmischung: $39,4 kW$

für eine ideale Luftheizung (keine Temperaturgradienten in vertikaler Richtung)
Gründen der Behaglichkeit die Lufttemperatur bei Luftheizung gegenüber einem idealen konvektiven System erhöht werden. Im Beispiel wird von einer Lufttemperatur von $\theta_{i,z} = 21^\circ C$ an diese Temperatur bei der Berechnung der Transmissionswärmeströme, so ergeben sich die Heizlasten $\dot{Q}_{t,Decke} = 101,5 kW$. Oder zusammengefasst $\dot{Q}_t = 155,5 kW$.
Mehraufwand gegenüber dem Idealfall von 11,5%.

ner dann, wenn die Heizenergie ausschließlich über warme Luft in den Raum eingebracht wird, wenn ein neu entwickeltes Ventilator und PWV-Luftwärmehaube eingesetzt werden. In wie weit dies in der Praxis der Fall ist, muß durch entsprechende Berechnungen festgestellt werden.

reale Luftheizung (Temperaturgradienten in vertikaler Richtung)
Schichtung mit mehr oder weniger großen Temperaturgradienten in vertikaler Richtung sind dabei u.a. von der Heizlast, von der Deckenkonstruktion und der Höhe der Behaglichkeitszone abhängig. Hierfür sollen zwei verschiedene Varianten berechnet werden:
1. Behaglichkeitszone und Decke
2. Behaglichkeitszone und Decke

erreichbaren Minimum und stellt somit die untere Grenze für diese Lösungen dar. Auch teilweise belegt ist demnach die Variante 2.
Es ergeben sich somit die folgenden Werte:

- Gradient 10K
- $\dot{Q}_{t,Decke} = 49,5 kW$
- $\dot{Q}_{t,Behaglichkeit} = 11 kW$
- $\dot{Q}_{t,Decke} = 132,3 kW$
- Oder zusammengefasst
- $\dot{Q}_t = 192,8 kW$
- Mehraufwand: 38,3%

Usos posibles:



Almacenes



Producción



Talleres mecánicos



Almacenes de venta



Pista de tenis cubierta



Gimnasios

Nordik SuperBlade HVLS

USO COMERCIAL

Certificado para uso comercial según la Directiva de máquinas n.º 2006/42/CE Parte 1.

HVLS (High Volume Low Speed)

ideal para refrigeración (en verano) y recirculación de calor (en invierno) en estancias de techos altos

Ideal para las siguientes aplicaciones:

- Aeropuertos
- Agricultura
- Fábricas de cerveza
- Industria/comercio
- Producción
- Almacenes/distribución
- Recintos multifuncionales
- Gimnasios
- y mucho más

IP65

Protección contra el agua proyectada

resistente a la suciedad, el polvo y el agua

- Disponible en 5 tamaños e 3 a 7 m de diámetro
- Flujo de aire uniforme en grandes superficies
- Bajo nivel de revoluciones y ruido
- Para el máximo confort térmico del usuario tanto en verano como en invierno

Dimensiones en mm

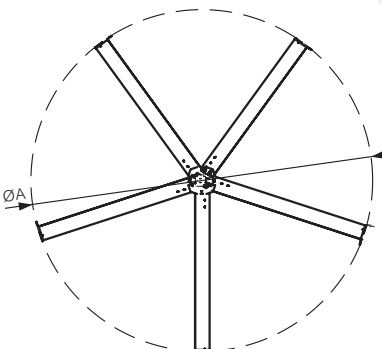
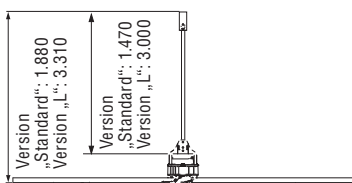

El elemento principal: su motor CE sin escobillas

- Distribución uniforme de la potencia a lo largo de todo el rango de revoluciones.
- Ausencia de una caja de engranaje que precise mantenimiento y sea propensa a fallos como en los ventiladores HVLS convencionales.
- Motor sin escobillas ni mantenimiento con inversor integrado.
- Ahorro energético de hasta un 40 % en comparación con los motores de CA convencionales.
- Manejo sin dificultades gracias a la señal de control de 0 – 10 V de CC. El control también se puede llevar a cabo mediante un BMS (Building Management System) con protocolo Modbus (RS 485).
- Gran selección de unidades de control con sensores de diferencia térmica, velocidad del viento o humedad, adaptados a cada necesidad.
- Funcionamiento flexible con corriente alterna monofásica de 230 V~50 Hz o trifásica 415 V~50 Hz.
- Con grado de protección IP65 y un motor que resiste temperaturas ambiente de -20° C a +50° C, los Nordik HVLS SuperBlade se pueden utilizar sin problemas en entornos húmedos o cargados de polvo.

15 AÑOS DE GARANTÍA para el motor



INVIERNO/
VERANO

disponible en 5 tamaños con Ø 300 a 700 cm



MÁX.
2.000 m²

Nordik SUPERBLADE HVLS

Artículo	Flujo de aire (m ³ /h)	Potencia máx. (kW)	Corriente máx. (A)	Diámetro (m)	Velocidad mín. (RPM)	Velocidad máx. (RPM)
300/120° E	280.000	0,725	2,17	3	6	150
400/160° E	330.000	0,370	2,31	4	6	80
500/200°	530.000	0,850	1,67	5	10	80
600/240°	600.000	1,100	2,69	6	10	65
700/280°	650.000	0,525	1,35	7	5	38
700/280° S	850.000	0,665	1,65	7	5	50

Accesorios SuperBlade HVLS

Artículo	Art. n.º	Descripción	
Vort T	21137	Unidad de control para hasta 10 Nordik SuperBlade HVLS con independencia de la temperatura o la velocidad del viento. Regulable a través de Modbus.	
Control TDA	983009	Control de la diferencia de temperatura con una interfaz de 0-10 V para un control completamente automatizado del Nordik SuperBlade HVLS en invierno. Cambio a control manual en verano. Sensores de suelo y techo incluidos.	
POT	12828	Control manual para hasta 10 ventiladores Nordik Super-Blade. Posibilidad de montaje tanto en superficie como empotrado.	
WP	21197	Anemómetro opcional para la unidad Vort T para controlar el Nordik SuperBlade HVLS con independencia de la velocidad del viento.	
NHVLSD-RD	21615	Kit de tensión para el Nordik Superblade HVLS «Estándar».	
NHVLSD-RD-L	21136		
USB C	21198	Convertidor Modbus-USB para el control del Nordik SuperBlade HVLS por ordenador junto con la unidad de control Vort T.	



Forma óptima del aspa:

Perfil aerodinámico:
Fabricadas con perfiles de aluminio extruido, con alerones (winglets) que reducen considerablemente las turbulencias, la resistencia y el ruido los extremos de las aspas.



Control central:

Ajuste automático de la velocidad de los ventiladores de techo NORDIK SUPERBLADE para alcanzar o mantener la temperatura o la velocidad del aire. Integración sin problemas en un sistema de gestión de edificios (BMS) a través del protocolo Modbus abierto.



Rendimiento sin precedentes:

Caudales de aire muy elevados y flujo de aire uniforme incluso a bajas revoluciones (menor nivel de ruido), de hasta 850.000 m³/h.



Motores CE:

Con inversor integrado, equipados con protección contra sobrecargas, la más moderna tecnología de ahorro energético y con un elevado grado de protección contra el polvo y el agua (IP65).



Presión sonora dB(A) (LP -3m)	Distancia mín. aspas - suelo (m)	Distancia recom. entre 2 ventiladores / eje - eje (m)	Peso (kg) Estándar/L
<42,5	3,0	9	85/95
<37,5	3,2	12	91/101
<27,5	3,6	15	128/137
<27,5	4,0	18	136/145
<27,5	4,8	21	144/153
<27,5	4,8	21	155/164

Nordik SuperBlade HVLS

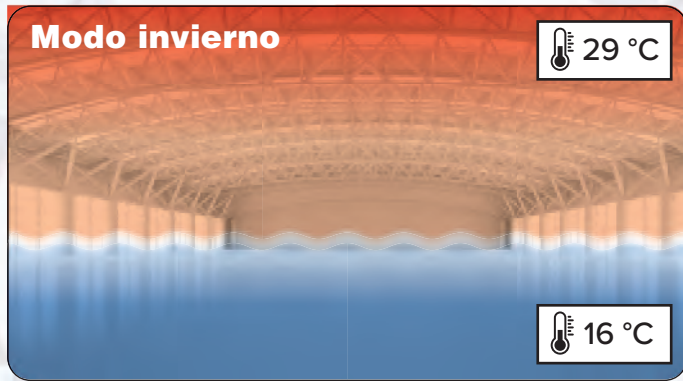

Sin ventiladores Nordik SuperBlade HVLS:

El aire caliente sube hasta el techo de la nave, donde se concentra, mientras que el aire frío baja. De esta forma, es necesario un importante esfuerzo económico y energético para mantener la temperatura deseada a nivel del suelo.

El aire caliente tiene un peso específico menor que el aire frío. Por este motivo, el aire caliente se concentra siempre bajo el techo de la nave, mientras que el aire frío desciende hacia el suelo.

Los ventiladores Nordik SuperBlade HVLS trasladan ese calor, que de otra forma se perdería, sin corrientes allí donde se necesita: en la zona de ocupación a nivel del suelo. Gracias a una menor temperatura a la altura del techo, se reducen las pérdidas de transmisión. El calor se distribuye de forma más rápida y uniforme por la nave, lo que permite ahorrar hasta un 30 % en calefacción.

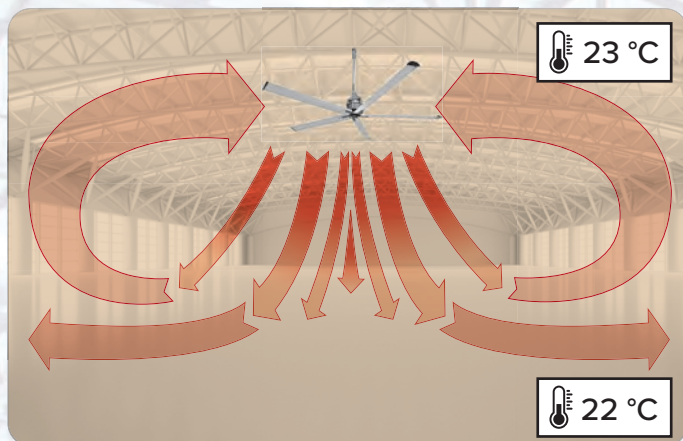

Con ventiladores Nordik SuperBlade HVLS:

El aire caliente concentrado bajo el techo se lleva lentamente y sin corrientes hacia abajo. La temperatura en la nave se equilibra. Sin costes de calefacción adicionales se aumenta la temperatura a nivel del suelo.

En su funcionamiento de invierno (destratificación), los ventiladores Nordik SuperBlade HVLS trabajan a bajas revoluciones para dirigir el aire caliente acumulado debajo del techo hacia la zona en la que es más necesario: la zona de ocupación. En este sentido, es importante que la velocidad del aire no sea demasiado elevada en este punto, puesto que de lo contrario ese agradable efecto de «ducha de aire caliente» podría transformarse rápidamente en todo lo contrario y percibirse como una corriente de aire. Toda la zona de ocupación se calentará rápidamente de manera uniforme, de manera que se reducen los tiempos de precalentamiento y se evitan las zonas frías y húmedas.

Gracias a la unidad de mando y los sensores de techo y suelo, se calcula permanentemente la diferencia de temperatura entre el suelo y el techo para ajustar la velocidad de los ventiladores en consecuencia. Además, estos solo se ponen en marcha cuando la diferencia de temperatura entre el techo y el suelo supera el umbral configurado.

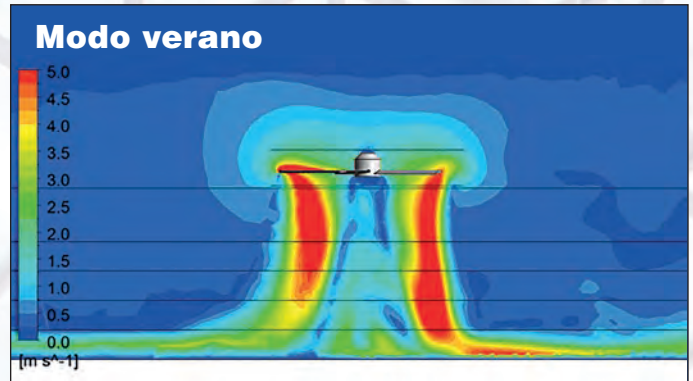

La simulación de un Nordik Superblade HVLS 300:

El aire fluye en vertical hacia abajo y, a continuación, en diagonal/horizontal hacia los lados. Dependiendo de la velocidad del aire deseada, se procede a elegir el tamaño y el número de ventiladores.

Tanto unas temperaturas y como una humedad del aire elevadas empeoran el clima de trabajo y reducen de forma significativa el rendimiento de los empleados. La capacidad de concentración y la productividad disminuyen a medida que aumenta la temperatura y la humedad del aire.

Debido al gran volumen de espacio, en el ámbito comercial e industrial los sistemas de climatización para la reducción de la temperatura ambiente resultan costosos, tanto en su adquisición como en su mantenimiento.

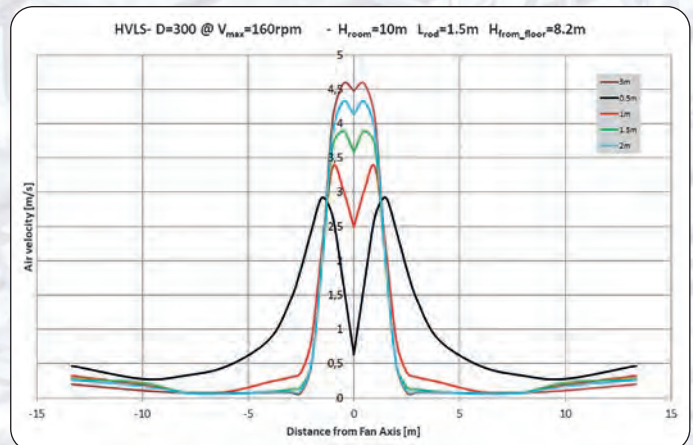

Para el funcionamiento de verano es necesaria una velocidad del aire mayor que en invierno. Mediante la evaporación de la humedad de la piel, el efecto de la refrigeración adiabática reduce la temperatura de superficie y extrae el calor del cuerpo. Esto logra reducir la sensación térmica de las personas que se encuentran en un recinto caliente en hasta 6° C dependiendo de la humedad y la velocidad del aire. Con independencia de la temperatura y la humedad del aire, el efecto de enfriamiento comienza a partir de una velocidad del aire de aprox. 0,5 m/s en función de la actividad. A diferencia de lo que ocurre en muchos países tropicales y en el sur de EE. UU., en nuestras latitudes centroeuropeas moderadas la velocidad del aire a la altura del hombro no debería superar 1,3 m/s con el fin de evitar un efecto negativo en la salud de los empleados. El ajuste de la velocidad real del aire en el centro de trabajo debería realizarse siempre en función de las sensaciones personales de los empleados.

Los ventiladores Nordik SuperBlade generan un flujo de aire vertical uniforme bajo el radio de las aspas que se desvía en un flujo horizontal hacia la parte exterior para después fluir de nuevo por encima del ventilador.

Deshidratación:

La humedad no deseada es perjudicial para la salud de los empleados, la estructura del edificio y, en última instancia, los productos almacenados y el parque de maquinaria. En el caso de las fábricas de cerveza, por ejemplo, el crecimiento de bacterias y la formación de hongos a lo largo de las semanas que dura el almacenamiento hasta el embotellado puede llegar a ser problemático. Debido a las bajas temperaturas imperantes durante el almacenamiento, en los tanques de almacenamiento, las tuberías y en las paredes frías se acumula gran cantidad de condensación. La limpieza con vapor habitual y la aportación de aire caliente del exterior genera aún más humedad, lo que dispara el desarrollo de las bacterias y la formación de hongos.

Un movimiento permanente y uniforme del aire generado por los ventiladores Nordik SuperBlade HVLS crea las condiciones de proceso óptimas, reduce la condensación e impide la formación de hongos. En combinación con sistemas de deshumidificación se logran crear unas condiciones de proceso óptimas que permiten reducir los tiempos y prolongar los intervalos de limpieza.

En la siguiente tabla se indican las superficies recomendadas por tamaño en función de la aplicación deseada.

Artículo	N.º de art. Versión Estándar	N.º de art. Versión L	Ø A	Trabajo físico pesado*		Actividad física ligera*		Recirculación de calor/destratificación*	
				Ø m	m²	Ø m	m²	Ø m	m²
SuperBlade 300/120° E	61086	61087	3.000	4,1	14	5	20	33	854
SuperBlade 400/160° E	61096	61097	4.000	7,2	41	9	63	39	1.193
SuperBlade 500/200°	61082	61092	5.000	12,3	119	23	415	42	1.384
SuperBlade 600/240°	61083	61093	6.000	16,8	222	30	706	45	1.599
SuperBlade 700/280°	61084	61094	7.000	20,9	343	34	907	48	1.808
SuperBlade 700/280° S	61076	61077	7.000	22,6	400	38	1.133	51	2.041

Principios de planificación:

- Cuanto mayor es el diámetro de los ventiladores Nordik SuperBlade HVLS, más aire mueven.
- A mayor diámetro, y a la misma velocidad, mayor es también la superficie efectiva en la zona de ocupación a nivel del suelo.
- Cuanto mayor sea el diámetro de los ventiladores Nordik SuperBlade HVLS, mayor será el caudal de aire.
- Teóricamente, los ventiladores Nordik SuperBlade HVLS de gran diámetro abarcan grandes superficies dentro de las naves. Los aparatos más pequeños pueden cubrir huecos entre medias o se pueden utilizar en naves más pequeñas.
- Además del radio de las aspas, también cambia el movimiento vertical del aire en un caudal de aire horizontal. El flujo transversal de aire se obstaculiza mediante la instalación de tabiques de separación, almacenes de estanterías elevadas y maquinaria alta. Las turbulencias que se generan pueden afectar al alcance y a la superficie efectiva de los ventiladores Nordik SuperBlade HVLS.
- Por encima y a los lados del ventilador ha de existir un espacio lo más vacío posible con el fin de no obstaculizar el flujo del aire.

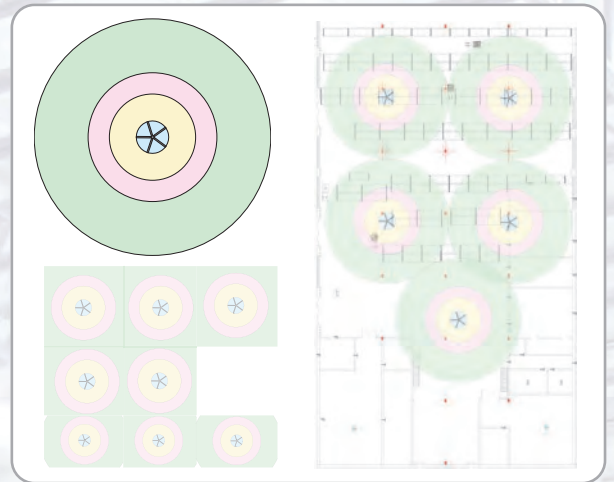

* La efectividad puede variar independientemente de la velocidad de rotación y de la distancia al suelo.

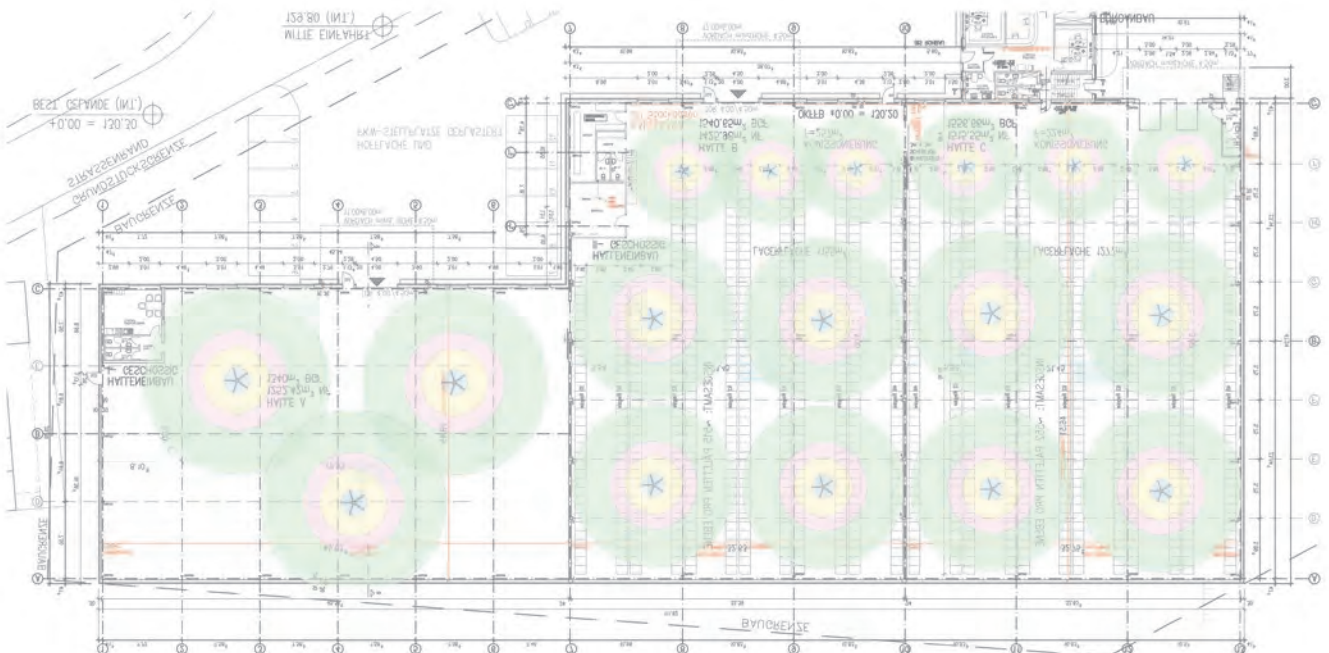

ÍNDICE ART. N.º

Art. n.º	Descripción	Página del catálogo	Art. n.º	Descripción	Página del catálogo	Art. n.º	Descripción	Página del catálogo
1002	Varilla ST 120 BG	142, 143	1044	Kit de luz 14 universal, ámbar	137	19097	As. ECO ELEMENTS/FLAT III 103 NB/BU	131
10201	Kit de kit de luz 1 BA, máx. 60 W E27	136	1045	Kit de luz 4 BN, máx. 4x60 W E27	137	19098	As. ECO ELEMENTS/FLAT III 103 WN/AH	131
10203	Kit de luz 1k BA, máx. 60 W E27	136	1046	Varilla ST 60 BG	142, 143	19101	Aspa NIGHT FLIGHT 132 BU	129
102049	Kit de luz 8-II BA, máx. 60 W E27	137	1048	Varilla ST 60 BN	142, 143	19102	Aspa ROTARY 132 KF	129
10206	Kit de luz 1z BA, máx. 60 W E27	136	1049	Varilla ST 120 BN	142, 143	19103	Aspa ROTARY 132 BU	129
10207	Kit de luz 1t BA, máx. 60 W E27	136	1050	Varilla ST 120 MP	142	1910345	Aspa ECO GAMMA 103 NB/SW	130
10208	Kit de luz 1b BA, máx. 60 W E27	136	10561	Kit de kit de luz 1 BN, máx. 60 W E27	136	1910349	Aspa ECO GAMMA 103 BU/AH	130
10209	Kit de luz 1s BA, máx. 40 W E27	136	10563	Kit de luz 1k BN, máx. 60 W E27	136	1910350	Aspa ECO GAMMA 103 WE/LG	130
1021	Kit de luz 3 WE, máx. 3x60 W E27	136	10564	Kit de luz 8-II BN, máx. 60 W E27	137	19104	Aspa TITANIUM 132 NB/KI	130
10211	Kit de kit de luz 1 GR, máx. 60 W E27	136	10566	Kit de luz 1z BN, máx. 60 W E27	136	19106	Aspa MIRAGE 142 SW	129
10219	Kit de luz 1s GR, máx. 40 W E27	136	10567	Kit de luz 1t BN, máx. 60 W E27	136	19109	Aspa ECO AVIATOS 162 SI	129
10231	Kit de luz 1 SH, máx. 60 W E27	136	10568	Kit de luz 1b BN, máx. 60 W E27	136	19110	Aspa ECO AVIATOS 162 WE	129
10233	Kit de luz 1k SH, máx. 60 W E27	136	10569	Kit de luz 1s BN, máx. 40 W E27	136	19113	Aspa MIRAGE 142 SI	129
10234	Kit de luz 8-II SH, máx. 60 W E27	137	1057	Varilla ST 120 CH	142, 143	19114	Aspa MIRAGE 142 TR	129
10236	Kit de luz 1z SH, máx. 60 W E27	136	1058	Varilla ST 120 MA	142, 143	19115	Aspa MIRAGE 142 WE	129
10237	Kit de luz 1t SH, máx. 60 W E27	136	1059	Varilla ST 120 WE	142, 143	19116	As. ECO ELEMENTS/FLAT III 103 SW/GR	130
10238	Kit de luz 1b SH, máx. 60 W E27	136	1060	Varilla ST-ALU 60 WE	142	19117	As. ECO ELEMENTS/FLAT III 103 EA/BU	131
10239	Kit de luz 1s SH, máx. 40 W E27	136	1061	Varilla ST-ALU 60 AL	142	19118	As. ECO ELEMENTS/FLAT III 103 WE/LG	131
1024	Kit de luz 4 MP, máx. 4x60 W E27	137	1065	Varilla ST-ALU 120 AL	142	19119	As. ECO ELEMENTS/FLAT III 132 NB/BU	131
10243	Kit de luz 1k GR, máx. 60 W E27	136	1068	Varilla ST-ALU 120 WE	142	19124	Aspa TITANIUM 132 WE/LG	131
10244	Kit de luz 8-II GR, máx. 60 W E27	137	1093	Kit de luz 6 BN, máx. 60 W E27	137	19128	Aspa 132 WE/LG	131
10246	Kit de luz 1z GR, máx. 60 W E27	136	1094	Kit de luz 6 WE, máx. 60 W E27	137	19129	Aspa TITANIUM 132 KF/BU	130
10247	Kit de luz 1t GR, máx. 60 W E27	136	1095	Kit de luz 3 BA, máx. 3x60 W E27	136	19130	As. ECO ELEMENTS/FLAT III 132 WN/AH	131
10248	Kit de luz 1b GR, máx. 60 W E27	136	1096	Kit de luz 4 GR, máx. 4x60 W E27	137	19133	Aspa ECO AVIATOS 132 SI	129
10251	Kit de luz 1 MP, máx. 60 W E27	136	1098	Varilla ST 60 GR	142	19134	Aspa ECO AVIATOS 132 WE	129
10253	Kit de luz 1k MP, máx. 60 W E27	136	11001	Kit de luz 15r BN, máx. 2x40 W E27	137	19137	Aspa ECO NEO 152 WN/SL	73, 131
10254	Kit de luz 8-II MP, máx. 60 W E27	137	11006	Kit de luz 15z BN, máx. 2x40 W E27	137	1913745	Aspa ECO GAMMA 137 NB/SW	130
10256	Kit de luz 1z MP, máx. 60 W E27	136	11011	Kit de luz 15r MA, máx. 2x40 W E27	137	1913749	Aspa ECO GAMMA 137 BU/AH	130
10257	Kit de luz 1t MP, máx. 60 W E27	136	11016	Kit de luz 15z MA, máx. 2x40 W E27	137	1913750	Aspa ECO GAMMA 137 WE/LG	130
10258	Kit de luz 1b MP, máx. 60 W E27	136	11021	Kit de luz 15r WE, máx. 2x40 W E27	137	19144	Aspa ECO AVIATOS 162 NB	63, 129
10259	Kit de luz 1s MP, máx. 40 W E27	136	11026	Kit de luz 15z WE, máx. 2x40 W E27	137	19145	Aspa ECO AVIATOS 162 KI	63, 129
10261	Kit de luz 1 WE, máx. 60 W E27	136	11031	Kit de luz 15r CH, máx. 2x40 W E27	137	19146	Aspa ECO AVIATOS 162, arce	63, 129
10263	Kit de luz 1k WE, máx. 60 W E27	136	11036	Kit de luz 15z CH, máx. 2x40 W E27	137	19147	Aspa ECO AVIATOS 132 NB	63, 129
10264	Kit de luz 8-II WE, máx. 60 W E27	137	11041	Kit de luz 15r GR, máx. 2x40 W E27	137	19148	Aspa ECO AVIATOS 132 KI	63, 129
10266	Kit de luz 1z WE, máx. 60 W E27	136	11046	Kit de luz 15z GR, máx. 2x40 W E27	137	19149	Aspa ECO AVIATOS 132 AH	63, 129
10267	Kit de luz 1t WE, máx. 60 W E27	136	11051	Kit de luz 15r BA, máx. 2x40 W E27	137	19150	Aspa FALCETTO 132 WE	129
10268	Kit de luz 1b WE, máx. 60 W E27	136	11056	Kit de luz 15z BA, máx. 2x40 W E27	137	19153	Aspa MERCURY 132 SL/NB	131
10269	Kit de luz 1s WE, máx. 40 W E27	136	1106	Varilla ST 60 BA	142, 143	19154	Aspa FALCETTO 132 SI	129
10271	Kit de kit de luz 1 MA, máx. 60 W E27	136	1107	Varilla ST 120 GR	142	19155	Aspa FALCETTO 132 NB	129
10273	Kit de luz 1k MA, máx. 60 W E27	136	1108	Varilla ST 120 BA	142, 143	19158	As. ECO ELEMENTS/FLAT III 103 AE/AH	130
10274	Kit de luz 8-II MA, máx. 60 W E27	137	1109	Kit de luz 6 CH, máx. 60 W E27	137	19159	Aspa CENTURION 132 NB/EA	131
10276	Kit de luz 1z MA, máx. 60 W E27	136	1113	Kit de luz 5-II WE, máx. 3x50 W	137	19164	Aspa ROTARY 132 WN	129
10277	Kit de luz 1t MA, máx. 60 W E27	136	1114	Kit de luz 5-II CH, máx. 3x50 W	137	19165	Aspa ROTARY 132 WE	129
10278	Kit de luz 1b MA, máx. 60 W E27	136	1115	Kit de luz 5-II MA, máx. 3x50 W	137	19166	Aspa 132 WE/SI	131
10279	Kit de luz 1s MA, máx. 40 W E27	136	1116	Kit de luz 5-II BN, máx. 3x50 W	137	19168	As. ECO ELEMENTS/FLAT III 75 SW/GR	130
10281	Kit de kit de luz 1 CH, máx. 60 W E27	136	1117	Kit de luz 5-II GR, máx. 3x50 W	137	19173	Aspa NIGHT FLIGHT 132 WN	129
10283	Kit de luz 1k CH, máx. 60 W E27	136	1118	Varilla ST 60 LG	142	19176	Aspa ELICA 132 AH	129
10284	Kit de luz 8-II CH, máx. 60 W E27	137	1138	Varilla ST 120 LG	142	19177	Aspa ELICA 132 WE	129
10286	Kit de luz 1z CH, máx. 60 W E27	136	12828	POT - Potenciómetro (0-10V) AP/UP	187	19178	Aspa ELICA 132 WN	129
10287	Kit de luz 1t CH, máx. 60 W E27	136	12829	Regulador de pared continuo POT-R	115	19179	Aspa NIGHT FLIGHT 132 TR	129
10288	Kit de luz 1b CH, máx. 60 W E27	136	12955	SCNR5 Transformador de 5 niveles 100 W	134	19180	Aspa ROYAL 180 AH/BU	130
10289	Kit de luz 1s CH, máx. 40 W E27	136	12957	SCNRL5 Transformador de 5 niveles 100 W	134	19181	Aspa ROYAL 180 WI/NB	131
1031	Kit de luz 4 WE, máx. 4x60 W E27	137	12963	SCRR5, Transformador de 5 niveles, máx. 100 W	134	19183	Aspa ROYAL 180 WE/LG	131
1032	Kit de luz 4 CH, máx. 4x60 W E27	137	12964	SCRR5L, Transformador de 5 niveles, máx. 100 W	134	19186	Aspa LIBECCIO 120 AH/KI	131
1033	Kit de luz 3 MA, máx. 3x60 W E27	136	19012	Aspa 132 TR	129	19187	Aspa LIBECCIO 142 WE/LG	131
1034	Kit de luz 4 MA, máx. 4x60 W E27	137	19016	Aspa ALU Design 132, pintura blanca	129	19188	Aspa LIBECCIO 142 WE/KF	131
1036	Kit de luz 3 MP, máx. 3x60 W E27	136	19018	Aspa ALU 132 Arce/Roble mate	131	19189	Aspa ELICA 132 SI	129
1037	Varilla ST 60 CH	142, 143	19024	Aspa ALU 132 Lack AL/KI	131	19191	As. ECO ELEMENTS/FLAT III 103 AE/AH	131
1038	Varilla ST 60 MA	142, 143	19058	As. ECO ELEMENTS/FLAT III 132 EA/BU	131	19192	As. ECO ELEMENTS/FLAT III 132 AE/AH	131
1039	Varilla ST 60 WE	142, 143				19193	As. ECO ELEMENTS/FLAT III 75 AE/AH	131
1040	Varilla ST 60 MP	142						
1043	Kit de luz 14 universal	137						

Art. n.º	Descripción	Página del catálogo
19194	Aspa ECO AVIATOS 162 BG	129
19195	Aspa 103 AE/AH	130
19196	Aspa ECO AVIATOS 132 BG	129
19200	As. ECO ELEMENTS/FLAT III 75 AE/EK	131
19201	As. ECO ELEMENTS/FLAT III 103 AE/EK	131
19202	As. ECO ELEMENTS/FLAT III 132 AE/EK	131
19209	Aspa ECO NEO 180 WE/LG	75, 131
19210	Aspa ECO NEO 180 WN/SL	75, 131
19211	As. ECO ELEMENTS/FLAT III 103 EI/NB	131
19212	Aspa 132 EA/NB	131
19301	Aspahaltersatz FHN 132 MA	128
19302	Aspahaltersatz FHN 132 BA	128
19303	Aspahaltersatz FHN 132 BN	128
19304	Aspahaltersatz FHN 132 WE	128
19313	Aspahaltersatz FHN 132 CH	128
19317	As. ECO ELEMENTS/FLAT III 75 EA/BU	131
19318	Aspa NIGHT FLIGHT 132 WE	129
19319	As. ECO ELEMENTS/FLAT III 75 WE/LG	131
19361	Aspa TITANIUM 105 blanco / gris claro	131
19362	Aspa TITANIUM 162 WE	129
19363	Aspa TITANIUM 105 KF/BU	130
19364	Aspa TITANIUM 162 KF/BU	130
19365	Aspa TITANIUM 105 NB/KI	130
19366	Aspa TITANIUM 162 NB/KI	130
19397	As. ECO ELEMENTS/FLAT III 75 NB/BU	131
19398	Aspa 75 WI/BU	130
19399	Aspa 103 WI/BU	130
19421	Aspa ECO DYNAMIX 132 WE, brillante	129
19422	Aspa ECO DYNAMIX 132 SI	129
19423	Aspa ECO DYNAMIX 132 BG	129
19434	Aspa ECO PLANO II 112 LG	129
19435	Aspa ECO PLANO II 112 SI	129
19436	Aspa ECO PLANO II 112 WE	129
19438	Aspa ECO PLANO II 112 NB	129
19439	Aspa ECO PLANO II 112 BG	129
19440	Aspa ECO PLANO II 112 EN	129
19444	Aspa ECO PLANO II 132 LG	129
19445	Aspa ECO PLANO II 132 SI	129
19446	Aspa ECO PLANO II 132 WE	129
19448	Aspa ECO PLANO II 132 NB	129
19449	Aspa ECO PLANO II 132 BG	129
19450	Aspa ECO PLANO II 132 EN	129
19460	Aspa ECO VOLARE 116 WE	129
19461	Aspa ECO VOLARE 116 EN	129
19462	Aspa ECO VOLARE 116 BNB	129
19463	Aspa ECO VOLARE 116 LG	129
19464	Aspa ECO VOLARE 116 BG	129
19470	Aspa ECO VOLARE 142 WE	129
19471	Aspa ECO VOLARE 142 EN	129
19472	Aspa ECO VOLARE 142 NB	129
19473	Aspa ECO VOLARE 142 LG	129
19474	Aspa ECO VOLARE 142 BG	129
19491	Aspa ECO NEO 92 AH/BU	67, 130
19492	Aspa ECO NEO 92 NB/KI	67, 130
19493	Aspa ECO NEO 92 SW/TK	67, 130
19494	Aspa ECO NEO 92 WE/LG	67, 131
19495	Aspa ECO NEO 92 WN/SL	67, 131
19501	Aspa ECO NEO 103 SW/TK	69, 130
19502	Aspa ECO NEO 132 SW/TK	71, 130
19503	Aspa ECO NEO 152 SW/TK	73, 130
19510	Aspa ECO NEO 180 SW/TK	75, 130
19511	Aspa ECO NEO 103 NB/KI	69, 130

Art. n.º	Descripción	Página del catálogo
19512	Aspa ECO NEO 132 NB/KI	71, 130
19513	Aspa ECO NEO 152 NB/KI	73, 130
19515	Aspa ECO NEO 180 NB/KI	75, 130
19521	Aspa ECO NEO 103 AH/BU	69, 130
19522	Aspa ECO NEO 132 AH/BU	71, 130
19523	Aspa ECO NEO 152 AH/BU	73, 130
19525	Aspa ECO NEO 180 AH/BU	75, 130
19531	Aspa ECO NEO 103 WE/LG	69, 131
19532	Aspa ECO NEO 132 WE/LG	71, 131
19533	Aspa ECO NEO 152 WE/LG	73, 131
19541	Aspa ECO NEO 103 WN/SL	69, 131
19542	Aspa ECO NEO 132 WN/SL	71
19608	Aspa AERODYNAMIX ECO 132 NB	41
19609	Aspa AERODYNAMIX ECO 132 WE	41
19610	Aspa AERODYNAMIX ECO 132 NT	41
19611	Aspa AERODYNAMIX ECO 132 SI	41
19612	Aspa AERODYNAMIX ECO 112 NB	41
19613	Aspa AERODYNAMIX ECO 112 WE	41
19614	Aspa AERODYNAMIX ECO 112 NT	41
19617	Aspa AERODYNAMIX ECO 112 SI	41
19700	Aspa 75 WE/LG	131
19701	Aspa 103 WE/LG	131
19710	Aspa 75 NB/ND	130
19711	Aspa 103 NB/ND	130
19712	Aspa 132 NB/ND	130
19720	Aspa 75 EA/WI	130
19721	Aspa 103 EA/WI	130
19722	Aspa 132 EA/WI	130
19730	Aspa 75 BU/KB	130
19731	Aspa 103 BU/KB	130
19732	Aspa 132 BU/KB	130
19761	Aspa 103 AH	130
19762	Aspa 132 AH	130
19772	Aspa 132 Roble claro/Roble mate	131
19781	Aspa 103 SW/GR	130
19782	Aspa 132 SW/GR	130
19791	Aspa 103 KF/PI	129
19792	Aspa 132 KF/PI	129
19901	Aspa 132 Palmera natural	128, 131
19902	Aspa 132 Ratán antiguo	128, 131
207503	WM2 Stand Eco Windmaschine	173
207512	WM2 Wall Eco Windmaschine	172
21020	NORDIK AIRDESIGN Motor TR	117
21021	NORDIK AIRDESIGN Motor WE	117
21022	NORDIK AIRDESIGN Motor TI	117
21023	NORDIK AIRDESIGN Motor RO	117
21040	Varilla ST 170 TR AIRDESIGN	117
21041	Varilla ST 170 WE AIRDESIGN	117
21042	Varilla ST 170 TI AIRDESIGN	117
21043	Varilla ST 170 RO AIRDESIGN	117
21045	Varilla ST 290 TR AIRDESIGN	117
21046	Varilla ST 290 WE AIRDESIGN	117
21047	Varilla ST 290 TI AIRDESIGN	117
21048	Varilla ST 290 RO AIRDESIGN	117
21050	Varilla ST 665 TR AIRDESIGN	117
21051	Varilla ST 665 WE AIRDESIGN	117
21052	Varilla ST 665 TI AIRDESIGN	117
21053	Varilla ST 665 RO AIRDESIGN	117
21060	Aspa AIRDESIGN 120 Carbon Black	117
21061	Aspa AIRDESIGN 120 Carbon Rose	117
21062	Aspa AIRDESIGN 120 Carbon Oak	117
21063	Aspa AIRDESIGN 120 Carbon Wenge	117

Art. n.º	Descripción	Página del catálogo
21064	Aspa AIRDESIGN 140 Carbon Black	117
21065	Aspa AIRDESIGN 140 Carbon Rose	117
21066	Aspa AIRDESIGN 140 Carbon Oak	117
21067	Aspa AIRDESIGN 140 Carbon Wenge	117
21068	Aspa AIRDESIGN 160 Carbon Black	117
21069	Aspa AIRDESIGN 160 Carbon Rose	117
21070	Aspa AIRDESIGN 160 Carbon Oak	117
21071	Aspa AIRDESIGN 160 Carbon Wenge	117
21136	NHVLS-RD für Nordik Super Blade	187
21137	VORT-T HVLS	187
21150	Varilla ST 160 WE NORDIK ECO	115, 144
21154	Varilla ST 665 WE NORDIK ECO	115, 144
21155	Varilla ST 915 WE NORDIK ECO	115, 144
21197	WP Anemómetro para Vort T	187
21198	Kit USB-C Modbus-USB	187
21200	TELENORDIK ECO	115
21399	MD Wifi	115
21615	NHVLS-RD-L für HVLS Super Blade	187
22028	Varilla ST-VO 75 SIL	144
22029	Varilla ST-VO 100 SIL	144
22043	Varilla ST-VO 100 N	144
22052	Varilla ST-VO 50 W	144
22071	Varilla ST-VO 100 Radica	144
22072	Varilla ST-VO 75 WE	144
22074	Varilla ST-VO 75 LG	144
22075	Varilla ST-VO 100 W	144
22077	Varilla ST-VO 100 LG	144
22386	Telenordik 5TR IR-FB para NORDIK EVOL.	133
22718	Varilla ST 67 NORDIK HD BASE	144
22719	Varilla ST 92 NORDIK HD BASE	144
22722	Varilla ST 67 NORDIK HD INOX	144
22723	Varilla ST 92 NORDIK HD INOX	144
2685	Kit de luz EN5r-LED BN	25, 27, 67, 69, 71, 73, 75
2686	Kit de luz EN5r-LED WE	25, 27, 67, 69, 71, 73, 75
2687	Kit de luz EN5r-LED LG	25, 27, 67, 69, 71, 73, 75
2688	Kit de luz EN5r-LED BG	27, 67, 69, 71, 73, 75
2689	Kit de luz EN5r-LED BZ	67, 69, 71, 73, 75
2690	Kit de luz EN5r-LED CH	67, 69, 71, 73, 75
2691	Kit de luz EN5r-LED MA	67, 69, 71, 73, 75
2761	Kit de luz EP-LED BN	15
2762	Kit de luz EP-LED WE	15
2763	Kit de luz EP-LED BG	15
2764	Kit de luz EP-LED BZ	15
2765	Kit de luz EP-LED LG	15
2785	Kit de luz EN5z-LED BN	25, 27, 67, 69, 71, 73, 75
2786	Kit de luz EN5z-LED WE	25, 27, 67, 69, 71, 73, 75
2787	Kit de luz EN5z-LED LG	25, 27, 67, 69, 71, 73, 75
2788	Kit de luz EN5z-LED BG	27, 67, 69, 71, 73, 75
2789	Kit de luz EN5z-LED BZ	67, 69, 71, 73, 75

ÍNDICE ART. N.º

Art. n.º	Descripción	Página del catálogo
2790	Kit de luz EN5z-LED CH	67, 69, 71, 73, 75
2791	Kit de luz EN5z-LED MA	67, 69, 71, 73, 75
301501	RETROJET RO, ventilador de mesa, rubí	151
301502	RETROJET SW, ventilador de mesa, negro	151
301503	RETROJET SIL, ventilador de mesa, plata	151
301504	RETROJET WE, ventilador de mesa, blanco	151
301505	RETROJET GN, ventilador de mesa	151
303052	TRADITION TV 30 II CH, ventilador de mesa	148
303053	TRADITION TV 30 II MS, ventilador de mesa	148
303512	DESK2PROTECT IP44 SL	170
30365	GREYHOUND TV 36-SL WE	155
30366	GREYHOUND TV 36-SL AZ	155
304008	SPEED 40-G CH, ventilador de suelo	171
304010	SPEED2STAND, ventilador de pie	162
304072	SATIN METAL BREEZE II, ventilador de pie	165
304085	RETRO-AIRSTYLE BN-NB, ventilador de pie	166
304086	RETRO-AIRSTYLE BN-NT, ventilador de pie	166
304514	SPEED2PROTECT IP54 SL	175
304515	FLOOR2PROTECT IP54 SL	174
304524	GREYHOUND WV 45-II FB LG	169
304525	GREYHOUND WV 45-II FB AZ	169
305008	SPEED 50-G CH, ventilador de suelo	171
306090	DF600 Eco IP54 SL, ventilador de tambor	179
306135	GREYHOUND SV 45-10-SL WE	163
307121	GREYHOUND SV 45-8 FB AZ	163
307502	WM3 Wall Eco IP44 SL	176
307511	WM3 Stand Eco IP44 SL	177
308095	DF800 Eco IP54 SL, ventilador de tambor	179
309004	TRISTAR II 90 WE	108
311280	ECO PLANO II 112 BN-SI	15
311280W	ECO PLANO II 112 BN-SI WiFi	15
311282	ECO PLANO II 112 BZ-NB	15
311282W	ECO PLANO II 112 BZ-NB WiFi	15
311283	ECO PLANO II 112 WE-WE	15
311283W	ECO PLANO II 112 WE-WE WiFi	15
311284	ECO PLANO II 112 BG-BG	15
311284W	ECO PLANO II 112 BG-BG WiFi	15
311285	ECO PLANO II 112 LG-LG	15
311285W	ECO PLANO II 112 LG-LG WiFi	15
311670	ECO PALLAS 116 BN-AH/BU	21
311671	ECO PALLAS 116 BN-EA/NB	21
311672	ECO PALLAS 116 BN-WE/LG	21
311673	ECO PALLAS 116 BN-SI/KI	21
311674	ECO PALLAS 116 WE-AH/BU	21
311675	ECO PALLAS 116 WE-EA/NB	21
311676	ECO PALLAS 116 WE-WE/LG	21
311677	ECO PALLAS 116 WE-SI/KI	21
312005	TRISTAR II 120 WE	108
312010	TRISTAR-Z 120 WE	89
312011	TRISTAR-Z 120 CH	89
312012	TRISTAR-Z 120 SW	89
312215	ECO GENUINO 122 BN-NB	29
312216	ECO GENUINO 122 BN-NT	29
312217	ECO GENUINO 122 MS-NB	29
312218	ECO GENUINO 122 MS-NT	29
312219	ECO GENUINO 122 MW-NT	29

Art. n.º	Descripción	Página del catálogo
312220	ECO GENUINO 122 MW-NB	29
312221	ECO GENUINO 122 MG-NB	29
312222	ECO GENUINO 122 MG-NT	29
313231	AERODYNAMIX ECO CH sin aspas	41
313232	AERODYNAMIX ECO WE sin aspas	41
313233	AERODYNAMIX ECO BN sin aspas	41
313234	AERODYNAMIX ECO BG sin aspas	41
313242	AEROPLAN ECO 132 BG-SW	47
313243	AEROPLAN ECO 132 BZ-NB	47
313244	AEROPLAN ECO 132 BN-LG	47
313245	AEROPLAN ECO 132 BN-SW	47
313246	AEROPLAN ECO 132 BN-NB	47
313247	AEROPLAN ECO 132 BN-NT	47
313248	AEROPLAN ECO 132 BN-WE	47
313249	AEROPLAN ECO 132 WE-NB	47
313250	AEROPLAN ECO 132 WE-LG	47
313251	AEROPLAN ECO 132 WE-NT	47
313252	AEROPLAN ECO 132 WE-WE	47
313253	AEROPLAN ECO 132 LG-LG	47
313254	ECO HELIX 132 WE	77
313265	MACAU 132 BN-NB	103
313266	MACAU 132 BN-NT	103
313267	MACAU 132 ORB-NB	103
313268	MACAU 132 ORB-NT F con MD	103
313273	ECO DYNAMIX II 132 BN-SI WiFi	27
313273W	ECO DYNAMIX II 132 BN-SI WiFi	27
313274	ECO DYNAMIX II 132 WE-WE	27
313274W	ECO DYNAMIX II 132 WE-WE WiFi	27
313275	ECO DYNAMIX II 132 BG-BG	27
313275W	ECO DYNAMIX II 132 BG-BG WiFi	27
313277	ECO PLANO WOOD 132 LG-WE	17
313277W	ECO PLANO WOOD 132 LG-WE WiFi	17
313280	ECO PLANO II 132 BN-SI	15
313280W	ECO PLANO II 132 BN-SI WiFi	15
313282	ECO PLANO II 132 BZ-NB	15
313282W	ECO PLANO II 132 BZ-NB WiFi	15
313283	ECO PLANO II 132 WE-WE	15
313283W	ECO PLANO II 132 WE-WE WiFi	15
313284	ECO PLANO II 132 BG-BG	15
313284W	ECO PLANO II 132 BG-BG WiFi	15
313285	ECO PLANO II 132 LG-LG	15
313285W	ECO PLANO II 132 LG-LG WiFi	15
313286	ECO PLANO WOOD 132 LG-LG	17
313286W	ECO PLANO WOOD 132 LG-LG WiFi	17
313287	ECO PLANO WOOD 132 BN-NT	17
313287W	ECO PLANO WOOD 132 BN-NT WiFi	17
313288	ECO PLANO WOOD 132 BN-NB	17
313288W	ECO PLANO WOOD 132 BN-NB WiFi	17
313289	ECO PLANO WOOD 132 BN-WE	17
313289W	ECO PLANO WOOD 132 BN-WE WiFi	17
313290	ECO PLANO WOOD 132 BN-SW	17
313290W	ECO PLANO WOOD 132 BN-SW WiFi	17
313291	ECO PLANO WOOD 132 WE-WE	17
313291W	ECO PLANO WOOD 132 WE-WE WiFi	17
313292	ECO PLANO WOOD 132 WE-NT	17
313292W	ECO PLANO WOOD 132 WE-NT WiFi	17
313293	ECO PLANO WOOD 132 WE-LG	17
313293W	ECO PLANO WOOD 132 WE-LG WiFi	17
313294	ECO PLANO WOOD 132 BZ-NB	17
313294W	ECO PLANO WOOD 132 BZ-NB WiFi	17
313295	ECO PLANO WOOD 132 BZ-NT	17
313295W	ECO PLANO WOOD 132 BZ-NT WiFi	17
313296	ECO PLANO WOOD 132 BG-SW	17

Art. n.º	Descripción	Página del catálogo
313296W	ECO PLANO WOOD 132 BG-SW WiFi	17
313297	ECO PLANO WOOD 132 BG-LG	17
313297W	ECO PLANO WOOD 132 BG-LG WiFi	17
313298	ECO AVIATOS 132 BG-BG	63
313299	ECO PLANO WOOD 132 LG-SW	17
313590	ECO TALOS 135 BN-EN	55
313591	ECO TALOS 135 BN-NB	55
313620	ECO REVOLUTION 136 BN-MMG	61
313621	ECO REVOLUTION 136 BN-MWE	61
313622	ECO REVOLUTION 136 BN-MNS	61
313623	ECO REVOLUTION 136 MWE-MWE	61
313624	ECO REVOLUTION 136 MWE-MMG	61
313625	ECO REVOLUTION 136 MWE-MNS	61
313626	ECO REVOLUTION 136 MNS-MNS	61
313627	ECO REVOLUTION 136 MNS-MWE	61
313628	ECO REVOLUTION 136 MNS-MMG	61
3140	Kit de luz VIT-LED BN	39, 55, 57, 59
314004	TRISTAR II 140 WE	108
314050	ECO REGENTO 140 BN-NB	19
314051	ECO REGENTO 140 BN-NT	19
314052	ECO REGENTO 140 WE-NB	19
314053	ECO REGENTO 140 WE-NT	19
314226	ECO FIORE 142 WE	76
314228	ECO FIORE 142 RP	76
314230	ECO INTERIOR 140 BN-NT	39
314231	ECO INTERIOR 140 BN-NB	39
314232	ECO INTERIOR 140 WE-NT	39
314233	ECO INTERIOR 140 WE-NB	39
314270	ECO PALLAS 142 BN-AH/BU	23
314271	ECO PALLAS 142 BN-EA/NB	23
314272	ECO PALLAS 142 BN-WE/LG	23
314273	ECO PALLAS 142 BN-SI/KI	23
314274	ECO PALLAS 142 WE-AH/BU	23
314275	ECO PALLAS 142 WE-EA/NB	23
314276	ECO PALLAS 142 WE-WE/LG	23
314277	ECO PALLAS 142 WE-SI/KI	23
3143	Kit de luz VIT-LED WE	39, 57, 59
3144	Kit de luz VIT-LED BG	57, 59
3150	Kit de luz ER-LED	61
315213	ECO GENUINO 152 MW-NB	33
315214	ECO GENUINO 152 MW-NT	33
315215	ECO GENUINO 152 BN-NB	31
315216	ECO GENUINO 152 BN-NT	31
315217	ECO GENUINO 152 MS-NB	33
315218	ECO GENUINO 152 MS-NT	33
315220	ECO AIRSCREW 152 BN-GW	44
315221	ECO AIRSCREW 152 MS-GW	44
315222	ECO AIRSCREW 152 MW-GW	45
315223	ECO AIRSCREW 152 MG-GW	45
315224	ECO GENUINO 152 BN-MW	31
315225	ECO GENUINO 152 BN-MS	31
315226	ECO GENUINO 152 MS-MW	33
315227	ECO GENUINO 152 MS-MS	33
315228	ECO GENUINO 152 MW-MW	33
315229	ECO GENUINO 152 MW-MS	33
315230	ECO GENUINO 152 MG-NB	32
315231	ECO GENUINO 152 MG-NT	32
315232	ECO GENUINO 152 MG-MW	32
315233	ECO GENUINO 152 MG-MS	32
315240	ECO AIRSCREW 152 BN-BW	44
315241	ECO AIRSCREW 152 BN-MS	44
315242	ECO AIRSCREW 152 BN-MW	44
315243	ECO AIRSCREW 152 BN-NT	44

Art. n.º	Descripción	Página del catálogo
315253	ECO AIRSCREW 152 MG-MS	45
315254	ECO AIRSCREW 152 MG-MW	45
315255	ECO AIRSCREW 152 MG-NT	45
315260	ECO GENUINO-L 152 BN-NT	37
315261	ECO GENUINO-L 152 BN-NB	37
315265	ECO GENUINO-L 152 MS-NT	37
315266	ECO GENUINO-L 152 MS-NB	37
315270	ECO GENUINO-L 152 MW-NT	37
315271	ECO GENUINO-L 152 MW-NB	37
315275	ECO GENUINO-L 152 MG-NT	37
315276	ECO GENUINO-L 152 MG-NB	37
3160	Kit de luz PR-LED WE	19, 21, 23
3161	Kit de luz PR-LED BN	19, 21, 23
318015	ECO GENUINO 180 BN-NB	35
318016	ECO GENUINO 180 BN-NT	35
318017	ECO GENUINO 180 MS-NB	35
318018	ECO GENUINO 180 MS-NT	35
318019	ECO GENUINO 180 MW-NB	35
318020	ECO GENUINO 180 MW-NT	35
318021	ECO GENUINO 180 MG-NB	35
318022	ECO GENUINO 180 MG-NT	35
413242	ECO NEO III BN, sin aspas	67, 69, 71, 73, 75
413242W	ECO NEO III BN, sin aspas, WiFi	67, 69, 71, 73, 75
413243	ECO NEO III WE, sin aspas	67, 69, 71, 73, 75
413243W	ECO NEO III WE, sin aspas, WiFi	67, 69, 71, 73, 75
413244	ECO NEO III MA, sin aspas	67, 69, 71, 73, 75
413244W	ECO NEO III MA, sin aspas, WiFi	67, 69, 71, 73, 75
413248	ECO NEO III CH, sin aspas	67, 69, 71, 73, 75
413248W	ECO NEO III CH, sin aspas, WiFi	67, 69, 71, 73, 75
413249	ECO NEO III BZ, sin aspas	67, 69, 71, 73, 75
413249W	ECO NEO III BZ, sin aspas, WiFi	67, 69, 71, 73, 75
413252	ECO NEO III BG, sin aspas	67, 69, 71, 73, 75
413252W	ECO NEO III BG, sin aspas, WiFi	67, 69, 71, 73, 75
5075001	FLAT 75-III MP-AH/AE	84
507501	ROYAL 75 MA-EA/WI	80
507502	ROYAL 75 CH-WE/LG	80
507503	ROYAL 75 WE-WE/LG	80
5075041	FLAT 75-III MA-AH/AE	84
5075051	FLAT 75-III BN-NB/BU	84
5075061	FLAT 75-III WE-WE/LG	84
507509	ROYAL 75 MP-EA/WI	80
507513	ROYAL 75 BA-NB/ND	80
507515	ROYAL 75 BN-BU/KB	80
5075371	FLAT 75-III BZ-AE/EK	84
5103001	FLAT 103-III MP-AH/AE	85
510301	ROYAL 103 MA-EA/WI	81
510302	ROYAL 103 CH-WE/LG	81
510303	ROYAL 103 WE-WE/LG	81
5103041	FLAT 103-III MA-EA/BU	85
5103051	FLAT 103-III BN-NB/BU	85
5103061	FLAT 103-III WE-WE/LG	85
510309	ROYAL 103 MP-EA/WI	81
510313	ROYAL 103 BA-NB/ND	81
510315	ROYAL 103 BN-BU/KB	81
5103371	FLAT 103-III BZ-AE/EK	85

Art. n.º	Descripción	Página del catálogo
510380	ECO ELEMENTS 103 MA-EA/BU	49
510381	ECO ELEMENTS 103 WE-WE/LG	49
510382	ECO ELEMENTS 103 BN-WN/AH	49
510383	ECO ELEMENTS 103 BA-NB/BU	49
510384	ECO ELEMENTS 103 GR-GR/SW	49
511680	ECO VOLARE 116 BN-WE	57
511681	ECO VOLARE 116 WE-WE	57
511682	ECO VOLARE 116 BG-BG	57
511683	ECO VOLARE 116 BN-LG	57
511684	ECO VOLARE 116 BN-EN	57
511685	ECO VOLARE 116 BN-NB	57
511686	ECO VOLARE 116 WE-LG	57
511687	ECO VOLARE 116 WE-BG	57
5132001	FLAT 132-III MP-AH/AE	86
513201	ROYAL 132 MA-EA/WI	82
513202	ROYAL 132 CH-WE/LG	82
513203	ROYAL 132 WE-WE/LG	82
5132041	FLAT 132-III MA-EA/BU	86
5132051	FLAT 132-III BN-NB/BU	86
5132061	FLAT 132-III WE-WE/LG	86
513207	BLACK MAGIC SW-SW 132 con kit de luz	87
513209	ROYAL 132 MP-EA/WI	82
513213	ROYAL 132 BA-NB/ND	82
513214	ROYAL 132 BN-BU/KB	82
513218	ALU 132 AL-AL/KI	99
513219	ALU 132 WE-WE, aspa blanca	99
5132371	FLAT 132-III BZ-AE/EK	86
513243	CENTURION 132 MA-EA/NB	88
513248	ROYAL 132 GR-GR/SW	82
513250	ECO AVIATOS 132 BN-AH	63
513251	ECO AVIATOS 132 BN-KI	63
513252	ECO AVIATOS 132 BN-NB	63
513254	ECO AVIATOS 132 BG-NB	63
513255	ECO AVIATOS 132 BG-KI	63
513280	ECO ELEMENTS 132 MA-EA/BU	51
513281	ECO ELEMENTS 132 WE-WE/LG	51
513282	ECO ELEMENTS 132 BN-WN/AH	51
513283	ECO ELEMENTS 132 BA-NB/BU	51, 128
513284	ECO ELEMENTS 132 GR-GR/SW	51
513285	ECO AVIATOS 132 BN-SI	63
513286	ECO AVIATOS 132 WE-WE	63
513292	CLASSIC OUTDOOR 132 BZ-EB	106
513293	CLASSIC OUTDOOR 132 WE-EW	106
513294	CLASSIC OUTDOOR 132 BZ-PR	106
513295	CLASSIC OUTDOOR 132 WE-PR	106
513297	BLACK MAGIC SW-SW 132	87
513720	CARIBBEAN DREAM ECO II 137 MA-PLM	53
513721	CARIBBEAN DREAM ECO II 137 MA-RTN	53
513722	CARIBBEAN DREAM ECO II 137 BN-PLM	53
513723	CARIBBEAN DREAM ECO II 137 BN-RTN	53
513724	CARIBBEAN DREAM ECO II 137 BA-PLM	53
513725	CARIBBEAN DREAM ECO II 137 BA-RTN	53
514280	ECO VOLARE 142 BN-WE	59
514281	ECO VOLARE 142 WE-WE	59
514282	ECO VOLARE 142 BG-BG	59
514283	ECO VOLARE 142 BN-LG	59
514284	ECO VOLARE 142 BN-EN	59
514285	ECO VOLARE 142 BN-NB	59
514286	ECO VOLARE 142 WE-LG	59
514287	ECO VOLARE 142 WE-BG	59
516085	ECO AVIATOS 162 BN-SI	63
516086	ECO AVIATOS 162 WE-WE	63

Art. n.º	Descripción	Página del catálogo
516087	ECO AVIATOS 162 BN-AH	63
516088	ECO AVIATOS 162 BN-KI	63
516089	ECO AVIATOS 162 BN-NB	63
516095	ECO AVIATOS 162 BG-NB	63
516096	ECO AVIATOS 162 BG-KI	63
516098	ECO AVIATOS 162 BG-BG	63
518001	ROYAL 180 MA-EA/NB	83
518003	ROYAL 180 WE-WE/LG	83
518013	ROYAL 180 BA-EA/NB	83
518014	ROYAL 180 BN-AH/BU	83
518015	ROYAL 180 BN-EA/NB	83
518016	ROYAL 180 BN-WE/LG	83
518017	ROYAL 180 MA-AH/BU	83
518018	ROYAL 180 MA-WE/LG	83
518019	ROYAL 180 WE-EA/NB	83
518020	ROYAL 180 WE-AH/BU	83
518021	ROYAL 180 BA-WE/LG	83
518022	ROYAL 180 BA-AH/BU	83
518080	ECO ELEMENTS 180 MA-EA/NB	52
518081	ECO ELEMENTS 180 WE-WE/LG	52
518082	ECO ELEMENTS 180 BN-WE/LG	52
518083	ECO ELEMENTS 180 BA-EA/NB	52
60405	VORT Hydro Cube	152
60610	GORDON 30 LG, ventilador de mesa	154
60615	GORDON 40 LG, ventilador de mesa	154
60620	GORDON C 40 LG, ventilador de pie	164
60621	GORDON C 40 SW, ventilador de pie	164
60641	GORDON W 40 LG, ventilador de pared	168
60643	GORDON W 30 LG, ventilador de pared	168
60790	ARIANTE 30 LG, ventilador de suelo	159
60795	ARIANTE 30 multicolor, ventilador de suelo	159
61001	NORDIK DESIGN 1S/L 90 WE	113
61020	NORDIK HD BASE 120	120
61021	NORDIK HD BASE 140	120
61022	NORDIK HD BASE 160	120
61023	NORDIK HD BASE 200	120
61024	NORDIK HD INOX 120	121
61025	NORDIK HD INOX 140	121
61026	NORDIK HD INOX 160	121
61027	NORDIK HD INOX 200	121
61046	Nordik MIO	153
61060	NORDIK ECO 90 WE	115
61061	NORDIK ECO 120 WE	115
61062	NORDIK ECO 140 WE	115
61063	NORDIK ECO 160 WE	115
61064	NORDIK ECO 180 WE	115
61065	NORDIK ECO 200 WE	115
61076	NORDIK HVLS SUPER BLADE 700/280° S	189
61077	NORDIK HVLS SUPER BLADE 700/280° S	189
61082	NORDIK HVLS SUPER BLADE 500/200°	189
61083	NORDIK HVLS SUPER BLADE 600/240°	189
61084	NORDIK HVLS SUPER BLADE 700/280°	189
61086	NORDIK HVLS SUPER BLADE 300/120° E	189
61087	NORDIK HVLS SUPER BLADE 300/120° E	189
61092	NORDIK HVLS SUPER BLADE 500/200° L	189
61093	NORDIK HVLS SUPER BLADE 600/240° L	189
61094	NORDIK HVLS SUPER BLADE 700/280° L	189
61096	NORDIK HVLS SUPER BLADE 400/160° E	189
61097	NORDIK HVLS SUPER BLADE 400/160° E L	189
61101	NORDIK DESIGN 1S/L 120 WE	113
61160	NORDIK DESIGN 1S 90 WE	113
61260	NORDIK DESIGN 1S 120 WE	113

ÍNDICE ART. N.º

Art. n.º	Descripción	Página del catálogo	Art. n.º	Descripción	Página del catálogo	Art. n.º	Descripción	Página del catálogo
315244	ECO AIRSCREW 152 MS-BW	44	892022	ETW 2,2, transformador de 5 vel., carcasa AP	135, 183	9513269	ROTARY 132 WE-WE	98
315245	ECO AIRSCREW 152 MS-MS	44	892032	ETW 1,0, transformador de 5 vel., carcasa AP	135, 183	9513270	MERCURY 132 BN-SI/NB con MD	95
315246	ECO AIRSCREW 152 MS-MW	44	892033	ETW 3,5, transformador de 5 vel., carcasa AP	135, 183	9513271	FALCETTO 132 AP-AL con MD	104
315247	ECO AIRSCREW 152 MS-NT	44	892038	ETW 10,0, transformador de 5 vel., carcasa AP	135, 183	9513272	FALCETTO 132 WE-WE con MD	104
315248	ECO AIRSCREW 152 MW-BW	45	892127	ETISW 3,5, montaje transformador 7 vel.	135	9513273	FALCETTO 132 BA-NB con MD	104
315249	ECO AIRSCREW 152 MW-MS	45	892128	Interruptor de leva ETISW bis 20 A, 230 V	135	9513277	ROTARY 132 WE-BU con MD	98
315250	ECO AIRSCREW 152 MW-MW	45	892129	ETISW 1,5, montaje transformador 7 vel.	135	9513278	ELICA 132 BN-WN con MD	101
315251	ECO AIRSCREW 152 MW-NT	45	892130	ETISW 2,5, montaje transformador 7 vel.	135	9513279	ELICA 132 WE-WE con MD	101
315252	ECO AIRSCREW 152 MG-BW	45	892131	ETISW 5,0, montaje transformador 7 vel.	135	9513296	ELICA 132 WE-AH con MD	101
61301	NORDIK DESIGN 1S/L 140 WE	113	91047	Varilla ST 60 TS	142	9513745	ECO GAMMA 137 BN-NB-SW	65
61360	NORDIK DESIGN 1S 140 WE	113	91051	Varilla ST 120 TS	142	9516260	TITANIUM 162 BN-KF/BU con MD	93
61401	NORDIK DESIGN 1S/L 160 WE	113	921360	ECO CONCEPT 132 LG-WE/LG	25	9516261	TITANIUM 162 WE-WE con MD	93
61460	NORDIK DESIGN 1S 160 WE	113	921360W	ECO CONCEPT 132 LG-WE/LG WiFi	25	9516262	TITANIUM 162 BN-NB/KI con MD	93
61701	NORDIK INTERNATIONAL PLUS 90 LG	118	921361	ECO CONCEPT 132 BN-NB/KI	25	9517249	ECO GAMMA 137 BN-BU-AH	65
61711	NORDIK INTERNATIONAL PLUS 120 LG	118	921361W	ECO CONCEPT 132 BN-NB/KI WiFi	25	9517250	ECO GAMMA 137 BN-WE-LG	65
61721	NORDIK INTERNATIONAL PLUS 140 LG	118	921362	ECO CONCEPT 132 WE-WE/LG	25	96080	Soportes de pared DF 600/800 Eco	179
61731	NORDIK INTERNATIONAL PLUS 160 LG	118	921362W	ECO CONCEPT 132 WE-WE/LG WiFi	25	961750	TDA 900 E Aspa, blanco	184
61742	NORDIK TROPICAL 140 IPX5	119	921560	ECO CONCEPT 152 LG-WE/LG	25	961751	TDA 1200 I Aspa, blanco	184
617429	TDAX 1400 I Aspa	184	921560W	ECO CONCEPT 152 LG-WE/LG WiFi	25	961752	TDA 1400 I Aspa, blanco	184
61750	NORDIK EVOLUTION 90 WE	112	921561	ECO CONCEPT 152 BN-NB/KI	25	961753	TDA 1600 I Aspa, blanco	184
61751	NORDIK EVOLUTION 120 WE	112	921561W	ECO CONCEPT 152 BN-NB/KI WiFi	25	961701	TDA 900 I Aspa, gris claro	184
61752	NORDIK EVOLUTION 140 WE	112	921562	ECO CONCEPT 152 WE-WE/LG	25	961711	TDA 1200 I Aspa, gris claro	184
61753	NORDIK EVOLUTION 160 WE	112	921562W	ECO CONCEPT 152 WE-WE/LG WiFi	25	961721	TDA 1400 I Aspa, gris claro	184
61754	NORDIK EVOLUTION 120 SL	112	922012	BIG SMOOTH ECO 220 TS-TS	79	961731	TDA 1600 I Aspa, gris claro	184
61755	NORDIK EVOLUTION 120 WG	112	922013	BIG SMOOTH ECO 220 WE-WE	79	971002	Varilla ST 120 BG-VIT	57, 59, 143
61756	NORDIK EVOLUTION 120 SW	112	922014	BIG SMOOTH ECO 220 BZ-BZ	79	971039	Varilla ST 60 WE-VIT	39, 57, 59, 143
61757	NORDIK EVOLUTION 140 SL	112	9306080	TDA-HIGHSTREAM 600	183	971046	Varilla ST 60 BG-VIT	57, 59, 143
61758	NORDIK EVOLUTION 140 WG	112	9307580	TDA-HIGHSTREAM 800	183	971048	Varilla ST 60 BN-VIT	39, 55, 57, 59, 143
61759	NORDIK EVOLUTION 140 SW	112	9313209	MIRAGE 142 BN-TR	97	971049	Varilla ST 120 BN-VIT	39, 55, 57, 59, 143
63016	ARIANTE TOWER SUPER, ventilador de torre	158	9313210	MIRAGE 142 BN-SI con MD	97	971059	Varilla ST 120 WE-VIT	39, 57, 59, 143
64501	AIROS ECO SILENT SW, ventilador de pie	160	9313211	MIRAGE 142 BN-SW con MD	97	981002	Varilla ST 120 BG-AD	41, 142
64510	AIROS ECO SV 35 WE, ventilador de pie	167	9313215	NIGHT FLIGHT 132 BN-WN	94	981037	Varilla ST 60 CH-AD	41, 142
67522	AIROS PIN II, ventilador de torre	156	9313216	NIGHT FLIGHT 132 WE-WE con MD	94	981039	Varilla ST 60 WE-AD	41, 142
67540	AIROS BIG PIN II SW, ventilador de torre	157	9313217	NIGHT FLIGHT 132 BN-TR con MD	94	981046	Varilla ST 60 BG-AD	41, 142
67541	AIROS BIG PIN II WE, ventilador de torre	157	9313220	MIRAGE 142 WE-WE	97	981048	Varilla ST 60 BN-AD	41, 142
67855	AIROS CIRCUBOX SW	149	9313224	NIGHT FLIGHT 132 BN-BU	94	981049	Varilla ST 120 BN-AD	41, 142
67856	AIROS CIRCUBOX WE	149	9313236	HELICO PADDEL 132 BN-BU	102	981057	Varilla ST 120 CH-AD	41, 142
81001	Cadena 100 cm MP - madera clara	145	9313237	HELICO PADDEL 132 BN-NB	102	981059	Varilla ST 120 WE-AD	41, 142
81002	Cadena 100 cm CH - madera clara	145	9314253	LIBECCIO 120/142 BN-KI/AH+WN/KF FB	91	983009	TDA-CONTROL 6	184, 187
81003	Cadena 100 cm MA - madera oscura	145	9314254	LIBECCIO 120/142 WE-KI/AH+WE/LG FB	91	983019	TDA-CONTROL 6 D	181, 184
81005	Cadena 100 cm CH - acrílico	145	93221	Soportes de montaje SST 20-35 cm	145	983909	TDA-CONTROL 1,5 T	184
81044	Varilla ST 60 BZ	142, 143	93222	Soportes de montaje SST 35-65 cm	145	983910	TDA-CONTROL 2,5 T	184
81045	Varilla ST 120 BZ	142, 143	93223	Soportes de montaje SST 65-120 cm	145	983911	TDA-CONTROL 5,0 T	184
85205	ST4/150-400 Interruptor de 4 niveles con kit de luz	134	93225	Soportes de montaje SST 120-170 cm	145	991076	Varilla ST 60 BN-EG	142, 143
85213	FB-IR Basic	132	9413250	LIBELLE 132 BN-TR FI con MD	105	991077	Varilla ST 100 BN-EG	142, 143
85215	ST4/150-II Interruptor de 4 niveles	134	9413251	LIBELLE 132 WE-TR con MD	105	991079	Varilla ST 60 BN-EG-L	37, 143
85220	FB-FNK Powerboat	132	941802	THE SENSU PUNKAH Aspa, rojo	110	991080	Varilla ST 100 BN-EG-L	37, 143
85229	FB-FNK Advanced	132	941803	THE SENSU PUNKAH Aspa, negro	110	991081	Varilla ST 60 MS-EG-L	37, 143
85236	FB-FNK-D LCD Touch	133	941804	THE SENSU PUNKAH Aspa, azul	110	991082	Varilla ST 60 MG-EG	142, 143
85238	FB-FNK-D Multicode con atenuación	132	941805	THE SENSU PUNKAH Aspa, blanco	110	991083	Varilla ST 100 MG-EG	142, 143
85251	POT/R 0-10 V potenciómetro AP/UP	135	9510345	ECO GAMMA 103 BN-NB-SW	65	991084	Varilla ST 60 MW-EG-L	37, 143
85350	ST3 - KNX FANinBOX 230V iCH	134	9510349	ECO GAMMA 103 BN-BU-AH	65	991085	Varilla ST 100 MS-EG-L	37, 143
86200	FB-FNK ECO Hotel A, montaje a la pared	133	9510350	ECO GAMMA 103 BN-WE-LG	65	991086	Varilla ST 100 MW-EG-L	37, 143
86201	FB-FNK ECO Hotel B, montaje a la pared	133	9510560	TITANIUM 105 BN-KF/BU con MD	93	991087	Varilla ST 60 MG-EG-L	37, 143
86210	FB-FNK ECO Hotel AC, montaje a la pared	133	9510561	TITANIUM 105 WE-WE con MD	93	991088	Varilla ST 100 MG-EG-L	37, 143
891020	ETWZ 1,0, transformador de 5 vel., cable/conector	179	9510562	TITANIUM 105 BN-NB/KI	93	991256	Varilla ST 60 MW-EG	142, 143
892018	ETW 5,0, transformador de 5 vel., carcasa AP	135, 183	9513260	TITANIUM 132 BN-KF/BU con MD	93	991257	Varilla ST 100 MW-EG	142, 143
892019	ETW 7,5, transformador de 5 vel., carcasa AP	135, 183	9513261	TITANIUM 132 WE-WE con MD	93	991983	Varilla ST 60 MS-EG	142, 143
892021	ETW 1,5, transformador de 5 vel., carcasa AP	135, 183	9513262	TITANIUM 132 BN-NB/KI con MD	93	991984	Varilla ST 100 MS-EG	142, 143
			9513265	ROTARY 132 BN-WN con MD	98	99669	SLOW MOTION 1.5	145

ÍNDICE NOMBRE DEL PRODUCTO

Descripción del artículo	Página del catálogo	Descripción del artículo	Página del catálogo	Descripción del artículo	Página del catálogo
Aerodynamix Eco 112/132	40-41	Eco Volare 142	58-59	Libelle	105
Aeroplan Eco	46-47	Elica	100-101	Macau	103
Airos Big Pin II	157	ETISW 1,5 - 5,0	135	Mercury	95
Airos Circubox	149	ETW 1,0 - 10,0	135	Mirage	96-97
Airos Eco Silent	160-161	ETW 1,0 - 10,0	183	NHVL5-RD	187
Airos Eco SV35	167	Falcetto	104	NHVL5-RD-L	187
Airos Pin II	156	FANINBOX	134	Night Flight	94
Alu	99	FB-FNK Advanced	132	Interruptor de leva	135
Luces de superficie	136-137	FB-FNK ECO Hotel A	133	Nordik AirDesign	116-117
Ariante 30	159	FB-FNK ECO Hotel B	133	Nordik Design 1S	113
Ariante Tower Super	158	FB-FNK Powerboat	132	Nordik Eco	114-115
Aspa de sustitución	129-131	FB-FNK-D AC Hotel	133	Nordik Evolution	112
Soportes de montaje	145	FB-FNK-D LCD Touch	133	Nordik Heavy Duty Base	120
Big Smooth Eco	78-79	FB-FNK-D Multicode	132	Nordik Heavy Duty Inox	121
Black Magic	87	FB-IR Basic	132	Nordik International Plus	118
Caribbean Dream Eco	53	Mandos a distancia	132-133	Nordik Mio	153
Centurion	88	Floor2Protect SL	174	Nordik SuperBlade HVLS	186-189
Classic Flat 103-III	85	Gordon	154	Nordik Tropical IPX5	119
Classic Flat 132-III	86	Gordon C	164	Outdoor Classic	106
Classic Flat 75-III	84	Gordon W	168	POT-R 0-10 V	135
Classic Royal 103	81	Greyhound SV SL	163	POT-R 0-10 V	187
Classic Royal 132	82	Greyhound TV-SL	155	Retro-Airstyle	166
Classic Royal 180	83	Greyhound WV	169	RetroJet	150-151
Classic Royal 75	80	Helico Paddel	102	Rotary	98
Varillas CasaFan	142-143	Cadenas más largas	145	Satin Metal Breeze II	165
Varillas Vortice	144	Kit de kit de luz 1	136	SCNR5	134
Desk2Protect SL	170	Kit de kit de luz 1 b	136	SCNRL5	134
DF600/800 Eco IP54 SL	178-179	Kit de kit de luz 1 k	136	SCRR5	134
Eco Airscrew 152	42-45	Kit de luz 1 s	136	SCRR5L	134
Eco Aviatos 132/162	62-63	Kit de luz 1 t	136	SlowMotion	145
Eco Concept	24-25	Kit de luz 1 z	136	Speed2Protect SL	175
Eco Dynamix II	26-27	Kit de luz 14	137	Speed2Stand	162
Eco Elements 103	49	Kit de luz 15 r	137	Speed-G	171
Eco Elements 132	50-51	Kit de luz 15 z	137	ST4-150 II	134
Eco Elements 180	52	Kit de luz 3	136	ST4-150/400	134
Eco Fiore	76	Kit de luz 4	137	TDA Control	184
Eco Gamma	64-65	Kit de luz 5-II	137	TDA E	184
Eco Genuino 122	28-29	Kit de luz 6	137	TDA I	184
Eco Genuino 152	30-33	Kit de luz 8-II	137	TDA-HS 600/800	183
Eco Genuino 180	34-35	Kit de luz EN5x-LED	25	Sistema TDA	180-185
Eco Genuino-L 152	36-37	Kit de luz EN5x-LED	27	Telenordik 5TR	133
Eco Helix	77	Kit de luz EN5x-LED	67	The Senu Punkah	110
Eco Interior	38-39	Kit de luz EN5x-LED	69	Titanium	92-93
Eco Neo III 103	68-69	Kit de luz EN5x-LED	71	Tradition TV 30 II	148
Eco Neo III 132	70-71	Kit de luz EN5x-LED	73	Tristar II	108
Eco Neo III 152	72-73	Kit de luz EN5x-LED	75	Tristar-Z	89
Eco Neo III 180	74-75	Kit de luz EP-LED	15	USB C	187
Eco Neo III 92	66-67	Kit de luz ER-LED	61	Vort Hydro Cube	152
Eco Pallas 116	20-21	Kit de luz PR-LED	19	Vort T	187
Eco Pallas 142	22-23	Kit de luz PR-LED	21	Interruptor de pared	134-135
Eco Plano II 112/132	14-15	Kit de luz PR-LED	23	WM2 Stand Eco	173
Eco Plano Wood	16-17	Kit de luz VIT-LED	39	WM2 Wall Eco	172
Eco Regento	18-19	Kit de luz VIT-LED	55	WM3 Eco Stand IP44 SL	177
Eco Revolution	60-61	Kit de luz VIT-LED	57	WM3 Eco Wall IP44 SL	176
Eco Talos	54-55	Kit de luz VIT-LED	59	WP	187
Eco Volare 116	56-57	Libeccio 120/142	90-91	Aspa adicional	128

CasaFan

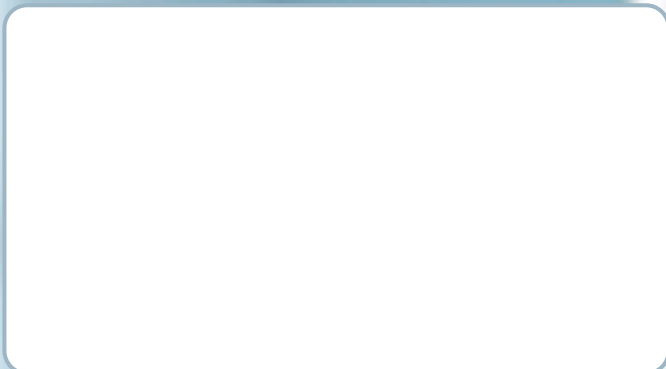

Las ofertas de productos de este catálogo están sujetas a cambios y son válidas hasta la publicación de un nuevo catálogo. Nos reservamos el derecho a realizar cambios en los productos, especialmente aquellos que sirvan para mejorarlos, sin previo aviso. No aceptamos ninguna responsabilidad por los errores de impresión. Todas las especificaciones técnicas son las de los respectivos fabricantes. Vortice y CasaFan son marcas registradas de sus respectivos fabricantes. Todos los textos, gráficos e imágenes son propiedad intelectual de CasaFan, las imágenes de fondo de Shutterstock, Inc. y están protegidos por el derecho de autor, el derecho de marcas y el derecho de la competencia. Los períodos de garantía indicados en el catálogo para los modelos individuales o sus componentes no afectan a la garantía legal. ©CasaFan 2022

