

D	Montage- und Bedienungsanleitung	6 - 8
F	Instructions de montage et de service	12 - 14
E	Manual de instrucciones	18 - 20
DK	Betjeningsvejledningen	24 - 26
N	Bruksanvisningen	30 - 32
EST	Kasutusjuhend	36 - 38
SK	Návod na použitie	42 - 44
CZ	Návod k obsluze	48 - 50
NL	Gebruiksaanwijzing	54 - 56

GB	Mounting and operating manual	9 - 11
I	Istruzioni per il montaggio e l'uso	15 - 17
P	Instruções de utilização	21 - 23
S	Bruksanvisningen	27 - 29
SF	Käyttöohje	33 - 35
SLO	Navodila za uporabo	39 - 41
PL	Instrukcja obsługi	45 - 47
H	Kezelési útmutató	51 - 53
RUS	Руководство по эксплуатации и сборке	57 - 59
TR	Montaj ve kullanım kılavuzu	60 - 63

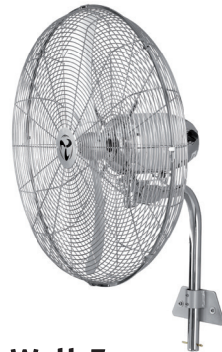

**WM 2 Eco**



**WM 2 Wall Eco**





## WM2 Eco / WM2 Wall Eco Eco

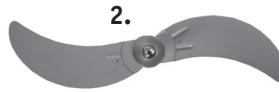
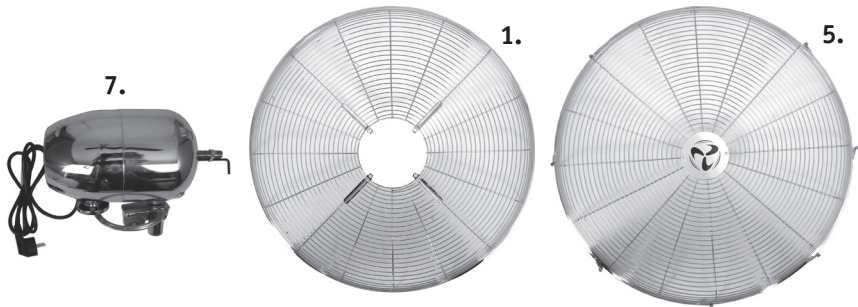

1.	Vorderes Gitter
2.	Flügelrad
5.	Hinteres Gitter
7.	Motoreinheit
12.	Feststellschraube
13.	Sockel
15.	Stange



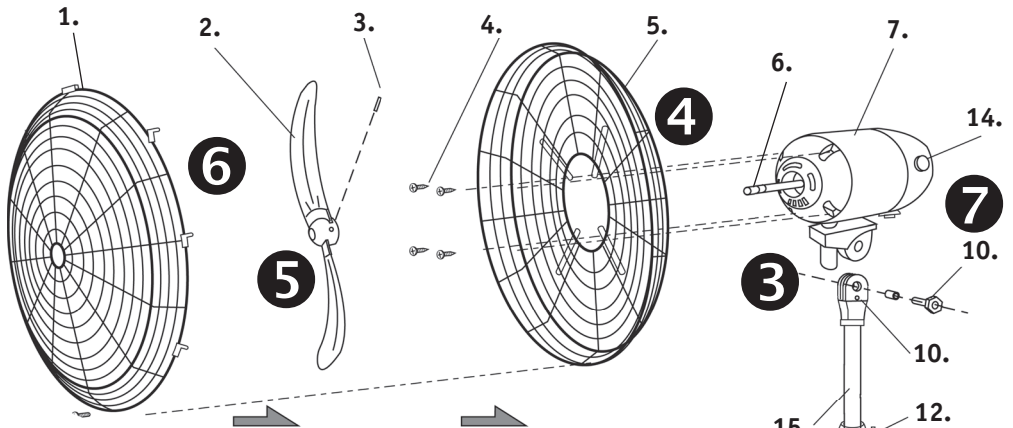

1. Vorderes Gitter	9. Gewindestift m. Mutter(1x)
2. Flügelrad	10. Feststellschraube
3. Feststellschraube (1x)	11. Gewindestift (4x)
4. Gewindestift (4x)	12. Feststellschraube
5. Hinteres Gitter	13. Sockel
6. Achse (Getriebe)	14. Schalter
7. Motoreinheit	15. Stange
8. Montageplatte	

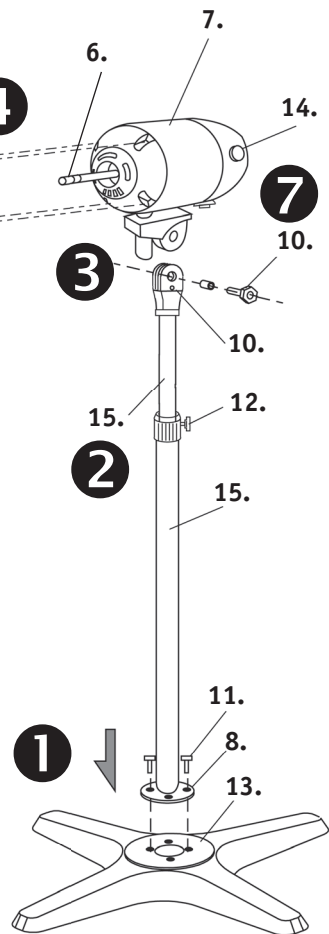

## WM 2 Wall:

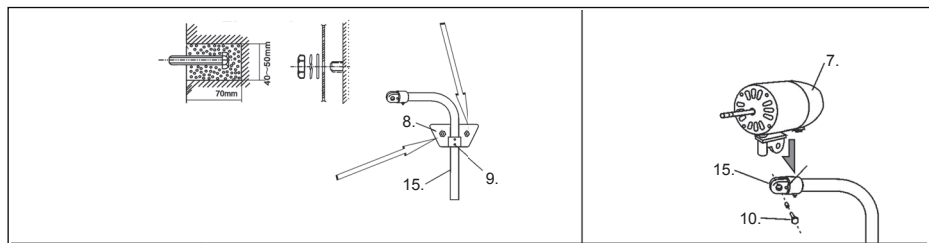
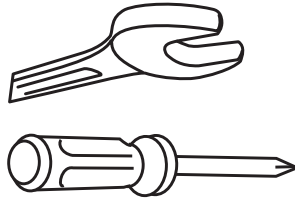
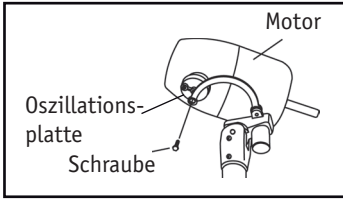
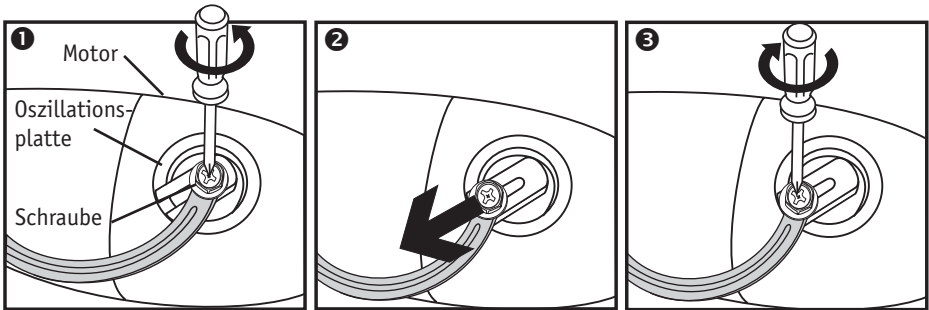

fig. 9



### Oszillation ein/on



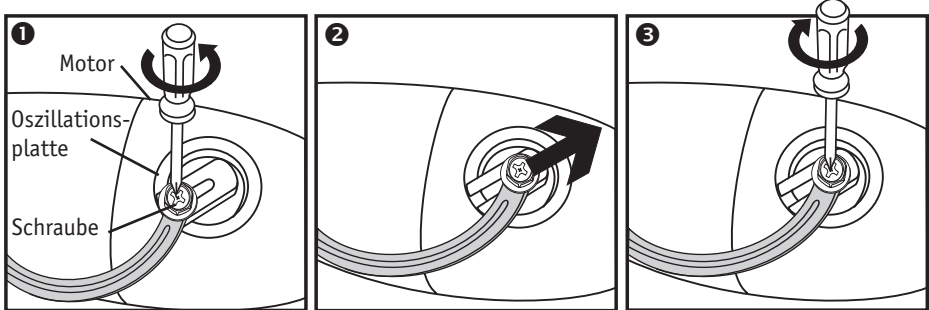

### Oszillation aus/off



**Über diese Bedienungsanweisung***Original-Bedienungsanleitung*

Bevor Sie den CasaFan-Ventilator benutzen, lesen Sie bitte die Bedienungsanweisung aufmerksam durch. Bewahren Sie die Bedienungsanweisung griffbereit auf. Geben Sie den CasaFan-Ventilator nie ohne Bedienungsanweisung an andere Personen weiter.

<b>Zeichenerklärung:</b>	
 <b>Gefährliche elektrische Spannung</b>	 <b>Achtung</b>
Warnt den Benutzer vor Schäden, die durch elektrische Spannung verursacht werden	Besonderer Hinweis für den Benutzer.

**Beschreibung des CasaFan-Ventilators**

Der Ventilator dient zur Umwälzung der Raumluft. Der Einsatz in Maschinen, ungeschützt im Freien, in Garagen sowie in feuchten, nassen, feuer- und explosionsgefährdeten Räumen ist nicht gestattet. Alle Geräte sind mit einer Oszillation ausgestattet. Diese kann auch, wenn der Ventilator in Betrieb ist bzw. das Flügelrad läuft, ein-/ausgeschaltet werden. Die Oszillation ist mit einer Rutschkupplung versehen. Er ist gem. Maschinenrichtlinie 2006/42/EC Teil 1 auch für die Verwendung im Gewerbe geeignet. Er verfügt über ein Kabel H05RN-F 3 x 1.0 mm<sup>2</sup> (für hohe mechanische Belastung) mit einer Länge von 2.5 m.

**Technische Daten:**

	<b>Windmaschine WM2 Eco / WM2 Wall Eco</b>
<b>Spannung:</b>	220 - 240 V, 50 Hz
<b>Leistung:</b>	123 Watt
<b>Schutzklasse:</b>	I / IP 20
<b>Anzahl der Stufen:</b>	3
<b>Schalleistungspegel:</b>	68.0 dB(A)
<b>Schalldruck -3 m Freifeld:</b>	50.5 dB(A)
<b>Maße Ø x H (mm)</b>	1000 x 190 x 740
<b>Gewicht (kg):</b>	23,0 / 17,0 kg



**Achtung!** Gerät darf nur vollständig montiert betrieben werden!

- Den CasaFan-Ventilator auspacken, auf Vollständigkeit (siehe Abbildung Seite 3) und sichtbare Beschädigungen prüfen.		
1. Vorderes Gitter	6. Achse (Getriebe)	11. Gewindestift (4x)
2. Flügelrad	7. Motoreinheit	12. Feststellschraube
3. Feststellschraube (1x)	8. Montageplatte	13. Sockel
4. Gewindestift (4x)	9. Gewindestift m. Mutter(1x)	14. Schalter
5. Hinteres Gitter	10. Feststellschraube	15. Stange



- Verpackungsmaterial umweltbewusst entsorgen.

**Montage**

Gehen Sie nach den Abbildungen ❶-❷ auf der Seite 4 vor.

**Alle in dieser Anweisung enthaltenen Sicherheits- und Vorsichtsmaßnahmen können nicht jede Gefahrensituation im Umgang mit elektrischer Spannung beschreiben. Sie ersetzen ein vernünftiges Vorgehen und Vorsicht, welche Sie bei Inbetriebnahme und während des Betriebes Ihres Ventilators berücksichtigen müssen, nicht.**

**Beim Einsatz jeglicher Elektrogeräte sind stets Grundregeln zu beachten, darunter im Einzelnen:**

#### Allgemein

- Die Spannungsangabe auf dem Typenschild muss mit der vorhandenen Netzspannung übereinstimmen.
- Das Hausnetz muss geerdet sein!
-  Gerät darf nur vollständig montiert betrieben werden!



#### WARNUNG:

- **Dieses Gerät kann von Kindern ab 8 Jahren und vor Jahren und Personen mit eingeschränkten physischen, sensorischen oder geistigen Fähigkeiten oder mangels Erfahrung und Wissen eingesetzt werden, wenn eine angemessene Aufsicht oder ausführliche Anleitung zur Benutzung des Geräts in einer sicheren Weise gegeben wurde und sie verstehen, welche Gefahrenen damit verbunden sind.**



- **Kinder dürfen nicht mit dem Gerät spielen. Reinigung und Wartung durch den Benutzer dürfen nicht von Kindern ohne Aufsicht durchgeführt werden.**
- **Wenn das Netzkabel beschädigt ist, muss sie durch den Hersteller oder seinen Kundendienst oder einer ähnlich qualifizierten Person ersetzt werden,, um jegliche um Gefahren zu vermeiden.**
- **Stellen Sie sicher, dass der Lüfter vom Versorgungsnetz getrennt ist, bevor Sie das Gitter öffnen.**

#### Bedienung

- das Gerät muss auf einer ebenen, stabilen Unterlage betrieben werden.
- Netzkabel so führen, dass keine Stolpergefahr und somit kein Umwerfen oder Herunterziehen des Gerätes möglich ist.
- keine Gegenstände durch das Schutzgitter stecken! Lose Gegenstände, die angesaugt werden können, vor dem Einschalten des Ventilators aus dem Ansaugbereich entfernen! Lose Kleidung wie z.B. Schals mit Fransen vom Schutzgitter fernhalten!
- die Geräte niemals mit nassen oder feuchten Händen berühren. Die Geräte niemals verwenden, wenn Sie barfuss sind.
- die Geräte nicht mit Verlängerungskabeln im Bad, Dusche oder Feuchträumen einsetzen, außer Sie lassen ausgesprochene Vorsicht walten.
- nicht an der Stromleitung oder am Gerät ziehen, um Stecker und Steckdose zu trennen.
- das Gerät keinen schädlichen Umwelteinflüssen aussetzen (Regen, starke Sonneneinstrahlung usw.)
- niemals von unbeaufsichtigten Kindern oder nicht dazu befähigten Personen benutzen lassen.
- tauchen Sie ein Elektrogerät niemals in Wasser.
- immer die allgemeinen Sicherheitsregeln beim Umgang mit Elektrogeräten beachten.



#### Oszillation



Durch Lösen der Schraube (fig. 9) wird die Oszillation ausgeschaltet, durch anziehen ausgeschaltet. Das Ein-/Ausschalten des Ventilators sowie das Einstellen der jeweiligen Drehzahlstufe erfolgt mittels Drehschalters.

#### Wartungs-/Reinigungshinweise

- Das Gerät vor Ausführung jeglicher Reinigungs- oder Wartungsarbeiten, durch Ausstecken des Steckers oder Abschalten der elektrischen Anlage, vom Stromnetz trennen.
- Die Routinewartung muss einmal jährlich durchgeführt werden.
- Überprüfen Sie regelmäßig, aber unbedingt vor jedem Einsatz, das Netzkabel und den Netzste-



cker auf Beschädigungen.



- Sind Beschädigungen sichtbar, darf das Gerät nicht mehr verwendet werden.
- Das Gerät bei auftretenden Schäden und/oder mangelhafter Funktion ausschalten und nicht manipulieren.
- Wenden Sie sich im Fall einer notwendigen Reparatur an eine autorisierte Kundendienststelle.
- Reinigen Sie die Oberfläche des Gehäuses sowie das Schutzgitter mit einem trockenen Putzlappen und einem weichen Pinsel.
- Verwenden Sie kein Benzin oder ein ähnlich leicht entflammables Reinigungsmittel.
- Nach der Reinigung muß der Ventilator wieder vollständig montiert werden.



### Aufbewahrung



- Sollten Sie den Ventilator längere Zeit nicht benutzen, so bewahren Sie ihn in einem trockenen Raum auf.
- Sie können zusätzlich Ihr Gerät abdecken, um es vor Staub oder Schmutzablagerungen zu schützen.

### Entsorgung



- Netzstecker ziehen!
- Netzkabel vor Netzstecker durchtrennen!
- Gerät sachgemäß entsorgen.

Hilfe bei Störungen		
Störung	Ursache	Abhilfe
Flügelrad läuft nicht.	Drehzahlstufe auf „0“	Gerät einschalten
	Netzstecker ist nicht eingesteckt.	Netzstecker einstecken.
	Haushaltssicherung ist defekt.	Haushaltssicherung überprüfen.
	Schmelzsicherung hat durch Überlast (Motorüberhitzung) angesprochen.	Gerät vom Netz trennen. Netzstecker aus der Steckdose ziehen. Gerät von einem Fachmann oder vom Kundendienst reparieren lassen.
Oszillation funktioniert nicht.	Oszillation nicht eingeschaltet.	Oszillation einschalten (fig.9)
	Rutschkupplung hat angesprochen, weil Gerät an Gegenstände anstößt.	Oszillationsbereich beachten. Gegenstände aus dem Oszillationsbereich entfernen oder Gerät umplatzieren.
<p>Ist die Störung nicht mit den aufgeführten Abhilfen zu beseitigen, unbedingt den Netzstecker aus der Steckdose ziehen.</p> <p>Ein Fachmann muss nun die Störungsursache ermitteln und gegebenenfalls die Reparatur durchführen.</p> <p>Bei Beschädigung des Netzkabels dieses Gerätes darf dieses nur durch eine vom Hersteller benannte Reparaturwerkstatt ersetzt werden, weil Spezialwerkzeug erforderlich ist.</p> <p><b>Achtung:</b> Öffnen des Gerätes und Reparaturen dürfen nur durch einen Fachmann durchgeführt werden!</p>		



**About this operating instructions***Original instructions*

Before using the CasaFan fan, read the operating instructions carefully. Keep the operating instructions within reach. Never pass the fan onto another person without the operating instructions.

Explanation of symbols:	
 <b>Dangerous electric voltage</b>	 <b>Careful</b>
Warn the user of the dangers caused by electricity	Particular note for the user.

**Describing the CasaFan-Ventilator**

The fan is for circulating room air. Their use in machines which are outside and unprotected, in garages, in moist or wet rooms or rooms in danger of fire or explosion, is not permitted. All units are fitted with an oscillation function. This can be switched off even when fan is in use, and/or the blade is revolving. The oscillation is fitted with a slip clutch. It is acc. Machinery Directive 2006/42/EC part 1 suitable for commercial use. It is equipped with a cable H05RN-F 3 x 1.0 mm<sup>2</sup> (for high mechanical load) with a length of 2.5 m.

Technical data:	
	Wind machine WM2 Eco / WM2 Wall Eco
<b>Mains voltage:</b>	220 - 240 V, 50 Hz
<b>Power:</b>	123 Watt
<b>Protection clas:</b>	I / IP 20
<b>No of speeds:</b>	3
<b>Sound power level:</b>	68.0 dB(A)
<b>Sound pressure level: (-3 m under freefield cond.):</b>	50.5 dB(A)
<b>Dimensions Ø x H (mm)</b>	1000 x 190 x 740
 <b>Weight (kg):</b>	23,0 / 17,0 kg

**Caution!** Only operate the unit when completely assembled!

- Unpack the CasaFan fan, check if everything is present (see Figure) and for visible signs of damage.		
1. Front guard	6. Axle (gearing)	11. Threaded pin (4x)
2. Blade	7. Motorunit	12. Adjustment screw
3. Adjustment screw (1x)	8. Mounting plate	13. Base
4. Threaded pin (4x)	9. Threaded pin with nut (1x)	14. Switch
 5. Rear guard	10. Adjustment screw	15. Rod

- Dispose of packaging taking the environment into account and keep out of the reach of children.



**Assembly**

Please proceed as per Figure ①-⑦ on Page 4 of these operating instructions.



**When dealing with electricity, just conforming to all the safety and precautionary measures can not describe every danger situation. They do not replace sensible procedures and care, which you have to take into account when first initiating and then running your fan.**

*When using any electric units, several basic rules have to always followed, as detailed below:*



### General

-  - The voltage details on the nameplate are to conform with the available mains voltage.
-  - The building mains must be earthed!
-  - Only operate the unit when completely assembled!

### WARNING:

-  - This appliance can be used by children aged from 8 years and above and persons with reduced physical, sensory or mental capabilities or lack of experience and knowledge if they have been given supervision or instruction concerning use of the appliance in a safe way and understands the hazards involved.
-  - Children shall not play with the appliance. Cleaning and user maintenance shall not be made by children without supervision.
- If the supply cord is damaged, it must be replaced by the manufacturer or its service agent or a similar qualified person in order to avoid a hazard.
- Ensure that the fan is switched off from the supply mains before removing the guard.

### Operation

- The unit is to be operated on a level, stable base.
- Position the mains cable such that no danger of tripping is possible in order to avoid throwing, or pulling the unit over.
- Do not push objects through the guard. Any loose objects which could be sucked in are to be removed from the suction area before switching the fan on. Keep loose clothing, such as scarves with fringes, away from the guard.
- The units are never be touched when having wet or moist hands.
- The units are never be used if you are barefooted.
-  - The units are never be used in a the bathroom or shower connected to an extension cord unless you take exceptional care.
-  - Do not pull on the cable or unit in order to separate the plug from the socket.
- Do not subject the unit to detrimental environmental influences (rain, strong sunlight etc).
- Never allow unsupervised children, or incapable persons, to use it.
- Never immerse an electrical device in water.
- Always take note of the general safety rules when using electrical equipment.

### Maintenance/cleaning notes

- Before carrying out any cleaning or maintenance work, remove the plug or switch off the electrical equipment from mains!
- Routine maintenance must be done every year.
- Check regularly, but most definitely before every use, the mains cable and mains plug for damage.

- If any damage is visible, then further use of the unit must not be made.
- If any damage and/or reduced functioning occurs, switch off and do not manipulate the unit.
- If, in such as event, a repair is necessary, contact an authorised by the manufacturer customer service point.
- Clean the surface of the housing and the guard with a dry cleaning cloth and a damp brush.
- Do not use petrol or any similar light flammable cleaning material.
- After cleaning, the fan must be completely re-assembled.

**Storage**

- If the fan is not to be used for some time, then store it in a dry room.
- In addition, you could put a cover on your unit to protect it from dust or dirt deposits.



**Disposal**

- Remove mains plug
- Cut through the mains cable at the plug
- Dispose of the unit in a proper manner.

<b>Help with faults</b>		
<b>Fault</b>	<b>Cause</b>	<b>Remedy</b>
Blade does not turn.	Speed setting to „0“	Switch on unit.
	Mains plug not correctly inserted.	Insert mains plug.
	Household fuse blown/trip defective.	Check household fuse/trip.
	Fuse has blown due to overload (motor overheating).	Remove unit from mains supply. Pull plug from the socket and have the unit repaired by a specialist or customer service.
Oscillation does not function.	Oscillation not switched on.	Switch on oscillation. (fig.9)
	Slip clutch has not responded because the unit is rubbing up against objects	Remove objects from the oscillation radius or place the unit elsewhere.
<p>If the fault can not be remedied using the above listed remedies, then the plug has to be removed from the socket.            A specialist must now establish the cause and carry out the repair work accordingly.            If the mains cable to this unit is damaged, then it can only be repaired by a repair workshop named by the manufacturer, due a special tool being needed.</p> <p><b>Note:</b>            Opening the unit and repairs may only be carried out by a specialist!</p>		

**A propos du mode d'emploi***Traduction de la notice d'utilisation d'origine*

Lisez attentivement le mode d'emploi avant d'utiliser le ventilateur CasaFan. Conservez-le à portée de la main. Ne donnez jamais le ventilateur à une autre personne sans son mode d'emploi.

Explication des symboles:	
 <b>Tension électrique gratuite</b>	 <b>Attention</b>
Met en garde l'utilisateur des dommages imputables à la tension électrique	Remarque particulière à l'intention de l'utilisateur.

**Descriptif du ventilateur CasaFan**

Le ventilateur sert à la circulation de l'air ambiant. L'utilisation dans des machines non protégées à l'extérieur, dans des garages ainsi que des locaux humides, exposés aux risques d'explosion est interdite. Un moteur puissant entraîne le rotor. Tous les appareils sont dotés d'une fonction oscillation. Elle peut être mise en marche ou arrêtée lorsque le ventilateur ou le rotor sont en marche. L'oscillation est dotée d'un accouplement à friction. Il est acc. Directive Machines 2006/42/CE 1 adapté pour une utilisation dans le commerce. Il dispose d'un câble H05RN-F 3 x 1,0 mm<sup>2</sup> équipée (pour une charge mécanique élevée) avec une longueur de 2,5 m.

Caractéristiques techniques::	
Générateur de vent WM2 Eco / WM2 Wall Eco	
<b>Tension nominale:</b>	220 - 240 V, 50 Hz
<b>Puissance:</b>	123 Watt
<b>Classe de protection:</b>	I / IP 20
<b>Vitesses:</b>	3
<b>Niveau de puissance acoustique:</b>	68.0 dB(A)
<b>Niveau de pression acoustique: (-3 m fl)</b>	50.5 dB(A)
 <b>Cotes Ø x H (mm)</b>	1000 x 190 x 740
<b>Poids (kg):</b>	23,0 / 17,0 kg

**Attention!** L'appareil ne doit être utilisé qu'entièrement assemblé !

- Déballez le ventilateur CasaFan, vérifiez si l'appareil est au complet (voir illustration) et ne présente pas de dommages apparents..		
1. Grille avant	6. Axe (Engrenage)	11. Goujon fileté
2. Rotor	7. Moteur	12. Vis de serrage
3. Vis de serrage (1x)	8. Plaque de montage	13. Base
4. Goujon fileté (4x)	9. Goujon fileté (1x)	14. Interrupteur
5. Grille arrière	10. Vis de serrage	15. Montant

- Débarrassez-vous de l'emballage dans le respect de notre environnement et de manière à ce qu'il reste en dehors de la portée des enfants..



**Montage**

Veuillez suivre les indications Figure ①-⑦ par 4 du présent mode d'emploi.



**Toutes les mesures de sécurité contenues dans ces instructions ne peuvent pas décrire toutes les situations de risques en liaison avec l'utilisation de la tension électrique. Elles ne peuvent remplacer l'approche et la prudence raisonnables requise dans la mise en service et l'utilisation de votre ventilateur.**

***L'utilisation de tout type d'appareillage électrique implique quelques règles de base à respecter systématiquement qui sont, entre autres :***



### Généralités

-  - La tension indiquée sur la plaque signalétique doit correspondre à la tension secteur effective.
-  - Le réseau électrique domestique doit être mis à la terre !
-  - L'appareil doit fonctionner sur un support plan et stable.

### AVERTISSEMENT:

-  - **Cet appareil peut être utilisé par des enfants âgés de 8 ans et plus et les personnes ayant des capacités ou le manque d'expérience et de connaissances physiques, sensorielles ou mentales réduites si elles sont sans surveillance ou instruction concernant l'utilisation de l'appareil d'une manière sûre et comprend la risques impliqués.**
-  - **Les enfants ne doivent pas jouer avec l'appareil. Nettoyage et entretien utilisateur ne doit pas être fait par des enfants sans surveillance.**
- Si le cordon d'alimentation est endommagé, il doit être remplacé par le fabricant ou son agent de service ou une personne qualifiée afin d'éviter tout danger.**
- Assurez-vous que le ventilateur est éteint à partir du réseau d'alimentation avant de retirer la garde.**

### Utilisation

- Installer l'appareil sur un support fixe.
- Installer le câble secteur de manière à éviter tout risque de chute pouvant entraîner le renversement ou l'entraînement de l'appareil.
- Ne pas introduire d'objets à travers la grille de protection ! Enlever de la zone d'aspiration tous les objets non fixés pouvant être aspirés avant de mettre en marche le ventilateur ! Maintenir éloignés de la grille de protection tout vêtement lâche tel que des écharpes à franges !
- ne jamais toucher les appareils avec les mains humides ou moites.
- ne jamais utiliser les appareils lorsque vous êtes nus pieds
- ne jamais utiliser les appareils avec des prolongateurs dans la salle de bain ou de douche à moins que vous preniez toutes les précautions requises.
- ne jamais tirer sur le cordon d'alimentation ou sur l'appareil pour débrancher le connecteur de la prise.
- ne pas exposer l'appareil à des conditions ambiantes négatives (pluies, forts rayonnements solaires etc.)
- ne jamais laisser utiliser l'appareil par des enfants ou des personnes handicapées sans surveillance.
-  - ne plongez jamais un appareil électrique dans l'eau.
-  - Respecter en permanence les règles générales de sécurité lors de l'utilisation d'appareils électriques.

### Oszillation

L'oscillation est mise en marche en appuyant sur l'interrupteur (fig.9) vers le bas et arrêtée en le tirant vers le haut.

### Instructions d'entretien et de nettoyage

- Mettre hors tension l'appareil avant tous travaux de nettoyage ou d'entretien en débranchant le cordon d'alimentation du secteur ou en déconnectant le système électrique du secteur.
- L'entretien de routine doit être effectuée une fois par an.

**FR**

- Vérifiez régulièrement et impérativement avant chaque utilisation si le câble secteur est intact. Si des dommages sont apparents, ne plus utiliser l'appareil.
- mettre l'appareil en hors tension en cas de dommage ou de mauvais fonctionnement et ne plus le manipuler. Si une réparation est nécessaire, adressez-vous à l'un des services après-vente agréés par le fabricant.
- Nettoyez la surface du boîtier ainsi que la grille protectrice avec un chiffon sec ou un pinceau doux. Ne pas utiliser d'essence ou de nettoyant facilement inflammable.
- L'entretien de routine doit être effectuée une fois par an.
- Remonter intégralement le ventilateur après nettoyage.



### Conservation de l'appareil en cas de non utilisation

- En cas de non utilisation du ventilateur pendant une période prolongée,
- Veuillez le conserver couvert en lieu sec afin de le protéger de la poussière ou de l'encrassement.



### Elimination du produit en fin de cycle

- Débrancher le câble secteur !
- Débrancher le câble secteur de la prise secteur !
- Eliminer l'appareil dans les règles de l'art.

Aide en cas d'incident		
Incident	Cause	Remède
Le rotor ne tourne pas.	Vitesse positionnée sur « 0 ».	Mettre l'appareil en marche
	Fiche secteur non branchée.	Brancher la fiche secteur.
	Le fusible de l'installation domestique est défectueux.	Vérifier le fusible de l'installation domestique.
	Le fusible s'est mis en sécurité après surcharge (surchauffe moteur).	Débrancher l'appareil du secteur. Débrancher le connecteur de la prise et confier la réparation de l'appareil à un spécialiste ou au service après-vente.
L'oscillation ne fonctionne pas.	L'oscillation n'est pas mise en marche.	Mettre l'oscillation en marche
	L'accouplement à friction a répondu, l'appareil entrant en contact avec des objets.	Enlever les objets du rayon d'oscillation ou installer l'appareil ailleurs.
Si l'incident ne trouve pas sa solution avec les remèdes proposés, débrancher impérativement le câble réseau. Un technicien doit établir la cause de l'incident et effectuer éventuellement la réparation. Si le câble secteur de cet appareil est endommagé, il ne doit être remplacé que par l'atelier de réparations désigné par le fabricant un outillage spécial étant nécessaire.		
<b>Attention:</b>		
<b>L'ouverture de l'appareil est l'affaire exclusive d'un spécialiste !</b>		

**Sulle istruzioni per l'uso***Traduzione delle istruzioni originali*

Prima di utilizzare il ventilatore CasaFan, leggete con attenzione le relative istruzioni e conservatele a portata di mano. In caso di trasferimento del ventilatore a terzi, accludete sempre le relative istruzioni per l'uso.

<b>Significato dei simboli:</b>	
 <b>Pericolo tensione elettrica</b>	 <b>Attenzione</b>
Avverte l'utente del rischio di danno provocato da tensione elettrica.	Avvertenza per l'utente.

<b>Descrizione del ventilatore CasaFan</b>	
Il ventilatore svolge funzioni di ricircolo dell'aria nel locale. Non è consentito l'impiego del ventilatore all'interno di macchinari, in luoghi aperti non protetti, garage e locali umidi o con rischio d'incendio ed esplosione. La girante è azionata da un potente motore. Tutti gli apparecchi dispongono di funzione di oscillazione che può essere attivata/disattivata anche quando il ventilatore è acceso e la girante in funzione. Il meccanismo di oscillazione è dotato di giunto a frizione. Lui è acc. Direttiva macchine 2006/42/CE del 1 ° adatto per l'uso nel commercio. Ha un cavo H05RN-F 3 x 1,0 mm <sup>2</sup> attrezzato (per alto carico meccanico) con una lunghezza di 2,5 m.	
<b>Dati tecnici:</b>	
	<b>Dispositivi per la ventilazione WM 2</b>
<b>Tensione di rete:</b>	220 - 240 V, 50 Hz
<b>Potenza:</b>	123 Watt
<b>Classe di protezione:</b>	I / IP 20
<b>Regolazioni velocità:</b>	3
<b>Potenza sonora:</b>	68.0 dB(A)
<b>Pressione sonora: (-3 m Condizioni di campo libero)</b>	50.5 dB(A)
<b>Dim. Lung. x Alt. x Prof.:(mm)</b>	1000 x 190 x 740
<b>Peso: (kg):</b>	23,0 / 17,0 kg



**Attenzione!** L'apparecchio può essere utilizzato solo a montaggio completato!

- Rimuovere l'imballo del ventilatore CasaFan. Verificare la completezza del contenuto (vedi foto) e l'assenza di danni evidenti.		
1. Griglia anteriore	6. Asse (ingranaggio)	11. Spina filettata (4x)
2. Girante	7. Motore	12. Vite di fermo
3. Vite di fermo (1x)	8. Piastra di montaggio	13. Basamento
4. Spina filettata (4x)	9. Spina filettata	14. Interruttore
5. Griglia posteriore	10. Vite di fermo	15. Montante



- Smaltire l'imballo in modo ecologico, tenendolo lontano dalla portata dei bambini..

**Montage**

Procedete come illustrato alla figura ❶-❷ a pagina 4 delle presenti istruzioni.

Le misure di sicurezza e le precauzioni qui contenute non contemplano tutte le possibili situazioni di pericolo comportate dalla presenza di corrente elettrica e non possono certamente sostituire una condotta ragionevole e cauta, che è sempre necessario tenere durante la messa in funzione e l'esercizio del ventilatore.

*L'impiego di alcuni elettrodomestici è sempre necessario osservare alcune regole basilari, in particolare:*

#### Informazioni generali

- I valori di tensione riportati sulla targhetta devono corrispondere alla tensione di alimentazione.
- L'impianto domestico deve essere dotato di messa a terra.
- L'apparecchio può essere utilizzato solo a montaggio completato!



#### AVVERTENZA:

- Questo apparecchio può essere utilizzato da bambini di età compresa dagli 8 anni in su e le persone con ridotte capacità fisiche, sensoriali o mentali, o mancanza di esperienza e conoscenza, se non siano controllati o istruiti all'uso dell'apparecchio in modo sicuro e capisce i rischi coinvolti.



- I bambini non devono giocare con l'apparecchio. Pulizia e manutenzione utente non deve essere fatta da bambini senza supervisione.
- Se il cavo di alimentazione è danneggiato, deve essere sostituito dal costruttore o dal suo servizio assistenza o da una persona qualificata simile per evitare un pericolo.
- Accertarsi che il ventilatore sia spento dalla rete di alimentazione prima di rimuovere la protezione.

#### Istruzioni di funzionamento

- L'apparecchio deve essere appoggiato su una superficie piana e stabile.
- Il cavo di alimentazione non deve entrare a contatto con spigoli vivi o corpi caldi.
- Il cavo di alimentazione deve seguire un percorso idoneo ad evitare il pericolo d'inciampo, che comporterebbe il rischio di rovesciamento o caduta dell'apparecchio.
- Non introdurre oggetti attraverso le maglie della griglia di protezione! Prima di accendere il ventilatore, allontanare dal campo di aspirazione tutti gli oggetti che potrebbero venire risucchiati! Tenere a debita distanza dalla griglia di protezione i capi d'abbigliamento che potrebbero impigliarsi come, ad esempio, sciarpe con frange, ecc.
- non toccare mai l'apparecchio con le mani umide o bagnate.
- non utilizzare l'apparecchio quando si è a piedi scalzi
- non collocare l'apparecchio in prossimità di vasche da bagno o docce, salvo che si adottino misure di cautela straordinarie.
- non stratonare mai il cavo o l'apparecchio per scollegare la spina dalla presa di corrente.
- non esporre l'apparecchio all'azione dannosa degli agenti atmosferici (pioggia, forte irradiazione solare, ecc.)
- non lasciare mai l'apparecchio alla portata dei bambini e delle persone incapaci d'intendere e volere.
- non immergere mai l'apparecchio in acqua.



- Osservare sempre le regole di sicurezza generali, valide per l'impiego di apparecchi elettrici.

#### L'oscillazione

- Per azionare il movimento oscillatorio, premere il pulsante (fig.9); per arrestarlo, sollevare il pulsante.

#### Istruzioni di manutenzione e pulizia

- L'apparecchio prima di effettuare qualsiasi operazione di pulizia o manutenzione, scollegare staccando la spina o spegnendo l'impianto elettrico dalla rete di alimentazione.
- La manutenzione ordinaria deve essere eseguita una volta l'anno.





- Prima di qualsiasi intervento di pulizia, scollegare la spina!
- Controllare regolarmente, e comunque prima di ciascun impiego, che il cavo di alimentazione non sia danneggiato. In caso di danni visibili, il dispositivo deve essere messo fuori esercizio.
- In caso di guasto e/o difetto di funzionamento, spegnere l'apparecchio e evitando di sottoporlo a manipolazione. Per eventuali riparazioni, rivolgersi ad un punto di assistenza autorizzato dal costruttore.
- Per pulire le superfici del corpo del ventilatore e la griglia di protezione, utilizzare un panno asciutto e un pennello morbido.
- Non utilizzare benzina né analoghi detergenti infiammabili.
- Dopo la pulizia, il ventilatore deve essere integralmente rimontato.

### Magazzinaggio



- Se non viene utilizzato per lunghi periodi di tempo, il ventilatore deve essere conservato in un locale asciutto e può essere eventualmente coperto per proteggerlo dalla polvere e dalla sporcizia.



### Smaltimento

- In caso di smaltimento, quando l'apparecchio ha esaurito la sua vita utile, è necessario attenersi alle seguenti istruzioni:
- Scollegare la spina!
- Separare la spina dal cavo!
- Smaltire l'apparecchio in modo conforme.

### Istruzioni per la risoluzione dei guasti

Problema	Causa	Soluzione
Le pale non girano.	Velocità di rotazione „0“.	Accendere l'apparecchio.
	La spina non è inserita nella presa.	Inserire la spina.
	Difetto di funzionamento delle protezioni dell'impianto domestico.	Controllare le protezioni dell'impianto.
	Il fusibile è intervenuto in seguito ad un sovraccarico (surriscaldamento del motore).	Scollegare l'apparecchio dalla rete, estraendo la presa dalla spina e consegnarlo ad un tecnico specializzato o al servizio di assistenza per la riparazione.
Il meccanismo oscillatorio non funziona.	Funzione di oscillazione disattivata.	Attivare la funzione di oscillazione (fig. 9).
	Il giunto a frizione è intervenuto perché un oggetto ha urtato l'apparecchio.	Rimuovere tutti gli oggetti che si trovano nel raggio di oscillazione del ventilatore, oppure spostare l'apparecchio in altro luogo.

Se gli interventi sopra consigliati non sono sufficienti a risolvere il problema di funzionamento, scollegare immediatamente la spina dalla presa. Incaricare un tecnico specializzato di intercettare il guasto ed eseguire i necessari interventi di riparazione.

In caso di danneggiamento del cavo di alimentazione, lo stesso può essere sostituito solo da un centro di assistenza approvato dal costruttore, poiché sono necessarie attrezzature speciali.

#### Attenzione:

L'apparecchio può essere smontato e riparato solo ed esclusivamente da un tecnico specializzato!

**Acerca del manual de instrucciones***Traducción de las instrucciones originales*

Deberá leer atentamente el manual de instrucciones de servicio antes de utilizar el ventilador CasaFan. Guarde el manual en un lugar de fácil y rápido acceso. No entregue nunca el ventilador a otra persona sin el manual de instrucciones de servicio.

**Leyenda:**

 <b>Tensión eléctrica peligrosa</b>	 <b>Atención</b>
Advierte al usuario acerca de los daños que puede ocasionar la tensión eléctrica.	Advertencia especial para el usuario.

**Descripción del ventilador CasaFan**

El ventilador sirve para hacer circular el aire dentro de un local. No está permitido utilizarlo en máquinas, al exterior sin protección, en los garajes o locales húmedos, mojados y con posibilidad de que se produzcan explosiones o fuego. Al rotor de aspas lo acciona un potente motor. Todos los aparatos están equipados con un dispositivo de oscilación. Éste se puede conectar y desconectar incluso cuando el ventilador esté en marcha y/o cuando la rueda de aspas esté en funcionamiento. La oscilación está provista de un acoplamiento de fricción.

**Datos técnicos:**

<b>Máquina de viento WM2 Eco / WM2 Wall Eco</b>	
<b>Tensión nominal:</b>	220 - 240 V, 50 Hz
<b>Potencia:</b>	123 Watt
<b>Clase de protección:</b>	I / IP 20
<b>Graduaciones de velocidad:</b>	3
<b>Dimensiones (mm)</b>	1000 x 190 x 740
<b>Peso: (kg):</b>	23,0 / 17,0 kg



**Atención!** Para poder poner en marcha el aparato, éste debe estar completamente montado!

- Desembale el ventilador CasaFan y compruebe si el contenido del embalaje está completo (véase la ilustración) y si el producto presenta daños visibles.

1. Malla de seguridad anterior	6. Eje (engranaje)	11. Tornillo prisionero (4x)
2. Rotor de aspas	7. Motor	12. Tornillo prisionero
3. Tornillo prisionero (1x)	8. Placa de montaje	13. Base
4. Tornillo prisionero (4x)	9. Tornillo prisionero (1x)	14. Interruptor
5. Malla de seguridad posterior	10. . Tornillo prisionero	15. Varilla



- Deshágase del material de embalaje de forma ecológica y déjelo fuera del alcance de los niños.

**Atención!**

Por favor, proceda según la ilustración ❶-❷ de la página 4 del presente manual de instrucciones.

**Las medidas de seguridad y precaución contenidas en las presentes instrucciones no pueden describir todas y cada una de las situaciones de riesgo que pudieran darse al estar en contacto con la corriente eléctrica. En cualquier caso, no sustituyen al modo de proceder razonable y precavido que se deberá observar durante la puesta en servicio y el funcionamiento del ventilador.**

*Cuando se utilizan aparatos eléctricos deben tenerse en cuenta algunas reglas básicas, entre ellas las siguientes:*

### Generalidades

- La indicación de la tensión en la placa indicadora de tipo debe concordar con la tensión de la red.
- ¡La red eléctrica principal debe tener toma de tierra!
- ¡Para poder poner en marcha el aparato, éste debe estar completamente montado!

### Maniobra

- ! Durante el funcionamiento, el aparato debe estar colocado sobre una base plana y estable.
- No llevar el cable de alimentación encima de cantos vivos u objetos calientes.
-  - Tender el cable de la red de modo que no exista el peligro de tropezar y que con ello el aparato tampoco se pueda volcar o caer.
- ¡No pasar ningún tipo de objeto a través de la malla de seguridad! Antes de poner en marcha el ventilador, se deben retirar todos los objetos sueltos del área de aspiración que podrían ser aspirados. ¡Mantenga alejada toda clase de ropa suelta de la malla de seguridad, como, por ejemplo, bufandas con flecos!
- no tocar nunca los aparatos con las manos húmedas o mojadas. No utilizar nunca los aparatos cuando el usuario vaya descalzo.
- no utilizar los aparatos en el cuarto de baño o ducha (con un alargador), a no ser que se proceda con la máxima cautela.
- no tirar del cable de conexión o del aparato para sacar la clavija del enchufe.
- no exponer el aparato a influencias ambientales nocivas (lluvia, irradiación solar fuerte, etc.)
- no permitir nunca el uso del aparato a niños sin vigilancia o personas no capacitadas.
- no sumergir nunca un aparato eléctrico en el agua.
- Observar siempre los reglamentos generales de seguridad para la manipulación de aparatos eléctricos.

### Oscilación

- presionar la manilla (fig. 9) hacia abajo se conecta la oscilación; se desconecta tirando hacia arriba.

### Indicaciones de mantenimiento/limpieza

- Antes de efectuar los trabajos de limpieza o mantenimiento, desconectar el aparato de la alimentación de red sacando la clavija del enchufe o desconectando el equipo eléctrico.
- Compruebe periódicamente, pero en toda caso siempre antes de poner en marcha el aparato, si el cable de la red y el enchufe presentan daños. Si detecta daños visibles, ya no podrá utilizar el aparato.
- Desconecte el aparato en caso de daños detectados y/o funcionamiento defectuoso y absténgase de manipularlo. Diríjase, en caso de que se requiera una reparación, a un centro de servicio posventa autorizado por el fabricante.
- Limpie la superficie de la carcasa y la malla de seguridad con un paño seco y un pincel suave. No utilice gasolina u otro agente limpiador que se inflame con una facilidad similar.



- Tras la limpieza se debe proceder al montaje completo del ventilador.



### Conservación

- Recomendamos guardar el ventilador en un local seco si tiene previsto no utilizarlo durante un período prolongado.
- Además, se recomienda cubrir el aparato para protegerlo del polvo y la suciedad.

### Evacuación

- Se debe observar lo siguiente cuando vaya a deshacerse de los residuos una vez terminada la vida útil del producto:



- ¡Desenchufe el aparato!

- ¡Separe el cable de la alimentación de la clavija!



- Deshágase del aparato de acuerdo con las normas legales.



Ayuda en caso de averías		
Avería	Causa	Solución
No se mueve el rotor de las espas.	Se ha ajustado el nivel de velocidad a "0".	Conecte el aparato.
	No está enchufado.	Enchúfelo.
	El fusible de la casa está defectuoso.	Compruebe el fusible de la casa.
	El fusible de fusión ha sido accionado por la sobrecarga (sobrecalentamiento del motor).	Separe el aparato de la alimentación de la red. Desenchúfelo y lleve el aparato a un técnico especializado o al servicio posventa.
No funciona el dispositivo de oscilación.	La oscilación no está activada.	Conecte la oscilación. (fig.9)
	El acoplamiento de fricción se ha accionado porque el aparato choca contra objetos.	Retire los objetos del radio de oscilación o coloque el aparato en otro lugar.
<p>Si no fuera posible subsanar la avería con las soluciones arriba indicadas es imprescindible desenchufar el aparato. Un técnico deberá analizar la causa de la avería y realizar, dado el caso, la reparación pertinente. En caso de haberse dañado el cable de alimentación de la red del aparato, éste deberá sustituirse exclusivamente en un taller autorizado por el fabricante, puesto que se necesita una herramienta especial.</p>		
<p><b>Atención</b> ¡Sólo un técnico especialista está autorizado a abrir el aparato y realizar las reparaciones!</p>		



### Acerca das instruções de utilização

*Tradução das instruções originais*

Antes de utilizar a ventoinha CasaFan, leia atentamente as instruções de utilização. Guarde as instruções de utilização e tenha-as sempre à mão. Nunca dê a ventoinha a outras pessoas sem lhes passar também as instruções de utilização.

<b>Legenda:</b>	
 <b>Perigo - corrente eléctrica</b>	 <b>Atenção</b>
Avisa o utilizador relativamente a perigos causados pela corrente eléctrica.	Avisos especiais ao utilizador.

**Descrição da ventoinha CasaFan**  
 A ventoinha serve para assegurar a circulação do ar numa sala. Não é permitida a sua utilização dentro de máquinas, ao ar livre sem protecção, em garagens e em locais húmidos, molhados e com perigo de incêndio e explosão. O funcionamento das pás é assegurado por um motor potente. Todos os aparelhos dispõem de um mecanismo de oscilação, o qual pode ser ligado ou desligado mesmo que a ventoinha esteja em funcionamento. O mecanismo de oscilação dispõe de um acoplamento de fricção.

<b>Dados técnicos:</b>	
	<b>Ventoinha de alta potência WM2 Eco / WM2 Wall Eco</b>
<b>Tensão nominal:</b>	220 - 240 V, 50 Hz
<b>Potência:</b>	123 Watt
<b>Tipo de protecção:</b>	I / IP 20
<b>Velocidades de rotação:</b>	3
<b>Dimensões Ø x H (mm)</b>	1000 x 190 x 740
<b>Peso: (kg):</b>	23,0 / 17,0 kg

 **Atenção!** O aparelho só deve ser utilizado se estiver completamente montado.

- Tire a ventoinha CasaFan da embalagem e verifique se todos os componentes estão presentes (ver ilustração) e se existem danos visíveis.		
1. Grelha da frente	6. Eixo (transmissão)	11. Parafuso (4x)
2. Pás	7. Motor	12. Parafuso imobilizador
3. Parafuso imobilizador (1x)	8. Placa de montagem	13. Pé
4. Parafuso (4x)	9. Parafuso (1x)	14. Interruptor
5. Grelha de trás	10. Parafuso imobilizador	15. Varão

 - Elimine o material de embalagem na reciclagem e de forma inacessível a crianças.



### Utilização

Siga as instruções na ilustração ❶-❷ na página 4 destas Instruções de utilização



**As medidas de segurança e precaução especificadas nestas instruções não podem, em caso algum, descrever todos os perigos possíveis inerentes ao manuseamento da corrente eléctrica, e não substituem uma atitude de bom senso e cautela na colocação em funcionamento e utilização da ventoinha.**

***Utilização de qualquer tipo de aparelho eléctrico, deve sempre observar algumas regras básicas, nomeadamente:***

### Geral

-  - A tensão de rede deve ser idêntica à tensão especificada na chapa de identificação do aparelho.
-  - A rede de alimentação da casa deve estar ligada à terra!
-  - O aparelho só deve ser utilizado se estiver completamente montado.



### Utilização

- O aparelho deve ser instalado numa superfície plana e estável.
-  - Nunca fazer o cabo de alimentação passar sobre arestas vivas ou objectos quentes.
- Colocar o cabo de alimentação de forma a que, no seu percurso, não exista perigo de alguém tropeçar no cabo, impedindo assim que o aparelho possa tombar ou cair.
-  - Nunca inserir objectos através da grelha de protecção! Antes de ligar a ventoinha, remova da zona de secção quaisquer objectos soltos que possam ser sugados! Mantenha peças de vestuário soltas como, por exemplo, cachecóis com franjas, longe da grelha de protecção!
- Nunca tocar no aparelho com as mãos molhadas ou húmidas.
- Nunca utilizar o aparelho se estiver descalço.
- Não utilizar o aparelho com cabos de extensão na casa de banho, excepto se proceder com o máximo cuidado.
- Nunca puxar pelo cabo de alimentação nem pelo aparelho para desligar a ficha da tomada.
- Não expor o aparelho a condições ambientais nocivas (chuva, luz solar forte directa)
- Nunca deixar que crianças não vigiadas ou pessoas não capacitadas utilizem o aparelho.
- Nunca colocar um aparelho eléctrico dentro de água.
- Observe em todos os casos as regras de segurança gerais para a utilização de aparelhos eléctricos.

### Oszillation

Para ligar o mecanismo de oscilação, empurrar o botão (fig.9) para baixo, puxá-lo para cima para desligar a oscilação.

### Instruções para a manutenção e limpeza

-  - Desligue a ficha ou a alimentação eléctrica do aparelho da alimentação eléctrica antes de efectuar quaisquer trabalhos de limpeza ou manutenção.
-  - Periodicamente e, pelo menos antes de cada utilização, verifique se existem danos no cabo de alimentação ou na ficha. Se encontrar danos visíveis, o aparelho não deve ser utilizado mais.
- Em caso de danos e/ou funcionamento incorrecto, desligue o aparelho e não o manipule.
- Se for necessária reparar o aparelho, contacte um serviço de assistência técnica autorizado pelo fabricante.
- Periodicamente e, pelo menos antes de cada utilização, verifique se existem danos no cabo de alimentação ou na ficha. Se encontrar danos visíveis, o aparelho não deve ser utilizado mais.
- Após a limpeza, volte a montar a ventoinha na íntegra.

**Armazenamento**

- Se não utilizar a ventoinha por um período prolongado, armazene-a num lugar seco.
- Pode também tapar o aparelho para protegê-lo do pó ou a acumulação de sujidades.

**Eliminação**



**Perigo - corrente eléctrica**

- Ao eliminar o produto após o fim da sua vida útil, deve observar o seguinte:
  - Desligue a ficha!
  - Corte o cabo de alimentação antes da ficha!
  - Elimine o aparelho correctamente.

Resolução de problemas		
Problema	Causa	Resolução
As pás não rodam.	A velocidade de rotação está em „0“.	Ligue o aparelho.
	A ficha não está ligada à tomada.	Ligue a ficha.
	O disjuntor geral tem um defeito.	Verifique o disjuntor geral.
	O fusível disparou devido a uma sobrecarga (sobreaquecimento do motor).	Desligue o aparelho da alimentação eléctrica. Tire a ficha da tomada e mande o aparelho reparar por um técnico devidamente qualificado ou pelo serviço de assistência.
O mecanismo de oscilação não funciona.	O mecanismo de oscilação não está ligado..	Ligue o mecanismo de oscilação (fig.9).
	O acoplamento de fricção disparou porque o aparelho está a embater num objecto.	Remova os objectos da zona de oscilação ou mude o aparelho para um outro lugar
<p>Se estes passos não resolverem o problema, desligue a ficha da tomada. A causa do problema deve ser determinada por um técnico devidamente qualificado e, em caso de necessidade, efectuar as reparações necessárias. Se o cabo de alimentação deste aparelho estiver danificado, o mesmo só deve ser substituído por um serviço de reparações designado pelo fabricante devido à necessidade de ferramentas especializadas.</p> <p><b>Atenção:</b> O aparelho só pode ser aberto e reparado por um técnico devidamente qualificado!</p>		

**Om betjeningsvejledningen***Oversættelse af den originale driftsvejledning*

Inden du tager CasaFan-ventilatoren i brug, skal betjeningsvejledningen læses omhyggeligt igennem. Gem betjeningsvejledningen, så den altid er ved hånden. Overdrag aldrig ventilatoren uden betjeningsvejledning til en anden person.

<b>Signaturforklaring:</b>	
 <b>Farlig elektrisk spænding</b>	 <b>Advarsel</b>
Advarer brugeren mod skader forårsaget af elektrisk spænding.	Særlig advarsel til brugeren.

<b>Beskrivelse af CasaFan-Ventilatoren</b>	
Ventilatoren anvendes til cirkulation af luft i et rum. Anvendelse i maskiner, ubeskyttet i det fri, i garager samt i fugtige, våde, brand- og eksplosionsfarlige omgivelser er ikke tilladt. Rotoren drives af en kraftig motor. Alle apparater er forsynet med en oscillation. Oscillationen kan også til- og frakobles, når ventilatoren er i drift hhv. rotoren kører. Oscillationen er udstyret med en glidekobling.	
<b>Technical data:</b>	
	<b>Vindmaskine WM2 Eco / WM2 Wall Eco</b>
<b>Netspænding</b>	220 - 240 V, 50 Hz
<b>Effekt:</b>	123 Watt
<b>Beskyttelsesklasse</b>	I / IP 20
<b>Antal hastighedstrin :</b>	3
<b>Dimensioner Ø x H (mm)</b>	1000 x 190 x 740
<b>Vægt: (kg):</b>	23,0 / 17,0 kg

 **Advarsel!** - Apparatet må først tages i drift efter at montagen er afsluttet.

- CasaFan-ventilatoren pakkes ud og kontrolleres for fuldstændighed (se illustration) og synlige skader.		
1. Forreste gitter	6. Aksel (gear)	11. Pinolskrue
2. Rotor	7. Motor	12. Stopskrue
3. Stopskrue (1x)	8. Montageplade	13. Sokkel
4. Pinolskrue (4x)	9. Pinolskrue (1x)	14. Afbryder
5. Bageste gitter	10. Stopskrue	15. Stang

 - Emballagen bortskaffes miljørigtigt og utilgængeligt for børn.

**Fremgangsmåden**

For fremgangsmåden se ill. **1-7** på side 4 i denne betjeningsvejledning.



**Sikkerhedsoplysningerne i denne vejledning kan ikke tage højde for alle faremomenter ved omgangen med elektrisk spænding. De kan ikke erstatte fornuftig adfærd og forsigtighed, som skal udvises ved idriftsættelse og drift af ventilatoren.**

***Ved anvendelsen af elektriske apparater af enhver art skal der altid overholdes visse grundregler, herunder i særdeleshed:***

### Generelt

- Spændingen på mærkepladen skal svare til den aktuelle netspænding.
- Husinstallationen skal have jordforbindelse.
- Apparatet må først tages i drift efter at montagen er afsluttet.



### Betjening



- Apparatet skal anvendes på et plant og stabilt underlag.
- Netledningen skal placeres således, at der ikke er fare for at snuble eller vælte apparatet og rive det ned. Tilslutningsledningen må ikke lægges hen over skarpe kanter eller varme objekter.
- Der må ikke stikkes objekter gennem beskyttelsesgitteret. Løse genstand, som kunne suges til, fjernes fra sugeområdet, inden ventilatoren startes. Løst tøj som fx halstørklæder med frynser må ikke komme i nærheden af beskyttelsesgitteret.
- apparaterne må aldrig berøres med våde eller fugtige hænder.
- Anvend aldrig apparaterne, hvis du er barfodet.
- Apparatet må ikke anvendes på badeværelset eller i brusekabine ved hjælp af forlængerledninger, medmindre man udviser yderste forsigtighed.
- Træk aldrig i ledningen eller i apparatet for at trække stikket ud af stikkontakten.
- Apparatet må ikke udsættes for skadeligt vejrlig (regn, kraftig solindfald osv.)
- Apparatet må aldrig benyttes af børn uden opsyn eller af ukyndige personer.
- Et elektrisk apparat må aldrig nedsænkes i vand.
- De generelle sikkerhedsregler ved omgangen med elektriske apparater skal altid overholdes.

### Oscillationen

Ved at presse vrideren (fig. 9) nedad kobles oscillationen til, og ved at trække den opad kobles den fra.

### Vedligeholdelse og rengøring



- Inden der foretages rengøring eller vedligeholdelse af enhver art, skal apparatet frakobles nettet ved at trække stikket ud eller afbryde det elektriske anlæg.
- Kontroller regelmæssigt, men mindst før hver anvendelse, at netledningen og stikket er uskadet.
- Såfremt der er synlige skader, må apparatet ikke sættes i drift.
- Ved fejl og/eller mangelfuld funktion skal apparatet slukkes – og må ikke manipuleres.
- Hvis det er nødvendigt med en reparation, så henvend dig venligst til et af producenten anvist autoriseret serviceværksted.
- Kabinettets overflade og beskyttelsesgitteret rengøres med en tør rengøringsklud og en blød pensel.
- Der må ikke anvendes rensbenzin eller lignende brandfarlige væsker.
- Efter rengøring skal ventilatoren genmonteres komplet.



## Opbevaring

- Hvis ventilatoren ikke benyttes i længere tid, skal den opbevares et tørt sted.
- Det anbefales desuden at overdække apparatet for at beskytte det mod støv og snavs.

## Bortskaffelse

Når produktet er udtjent og skal kasseres skal følgende iagttages:

## Farlig elektrisk spænding

- Træk stikket ud!
- Netledningen skæres over før stikket.
- Apparatet skal bortskaffes forsvarligt

Afhjælpning af fejl		
Fejl	Årsag	Afhjælpning
Rotor kører ikke.	Omdrejningstal på trin "0".	Apparatet tændes.
	Stikket er ikke sat i.	Stikket sættes i stikkontakten.
	Stikket sættes i stikkontakten.	Sikringen i husinstallationen kontrolleres.
	Smeltesikringen er sprunget p.g.a. overlast (overophedning af motor).	Apparatet frakobles nettet. Stikket trækkes ud af stikkontakten, og apparatet repareres af en fagmand eller af et serviceværksted.
Oscillationen virker ikke.	Oscillationen er ikke tilkoblet.	Tænd for oscillationen.(fig.9)
	Glidekoblingen udløses, fordi apparatet støder mod genstande.	Fjern objekterne fra oscillationsradiusen eller placer apparatet et andet sted.
<p>Kan fejlen ikke afhjælpes ved de nævnte tiltag, skal stikket trækkes ud. Det skal derefter være en fagmand, der undersøger fejlen og foretager en eventuel reparation.</p> <p>Såfremt netledningen på dette apparat beskadiges, må det kun udskiftes af et af producenten anvist værksted, da der kræves specialværktøj.</p> <p><b>Advarsel:</b> Apparatet må kun åbnes og repareres af en fagmand!</p>		

**Om bruksanvisningen**

Översättning av den ursprungliga bruksanvisningen

Var god läs igenom bruksanvisningen noggrant innan Du använder CasaDan-ventilatorn. Förvara bruksanvisningen där den är lättåtkomlig. Ge aldrig ventilatorn vidare till andra personer utan bruksanvisning.

<b>Teckenförklaring:</b>	
 <b>Farlig elektrisk spänning</b>	 <b>Observera</b>
Varnar användaren för skador som orsakas av elektrisk spänning.	Särskild anvisning för användaren.

<b>Beskrivning av CasaFan-ventilatorn</b>	
Ventilatorns funktion är att cirkulera rumsluften. Användning i maskiner, oskyddat utomhus, i garage liksom i fuktiga eller våta rum, eller rum med brand- och explosionsrisk, är inte tillåtet. Fläkthjulet drivs av en stark motor. Alla apparater är utrustade med en oscillation. Dessa kann även sättas på/av när ventilatorn är i drift, dvs. fläkthjulet är i rörelse. Oscillationen är utrustad med en slirkoppling.	
<b>Technical data:</b>	
<b>Vindmaskin WM2 Eco / WM2 Wall Eco</b>	
<b>Spänning i huvudledning:</b>	220 - 240 V, 50 Hz
<b>Effekt:</b>	123 Watt
<b>Skyddsklass:</b>	I / IP 20
<b>Antal varvtal:</b>	3
<b>Dimensioner Ø x H (mm)</b>	1000 x 190 x 740
<b>Vikt (kg):</b>	23,0 / 17,0 kg

 **Observera!** Apparaten får bara tas i drift när den är fullständigt monterad!

- Packa upp CasaFan-ventilatorn och kontrollera att den är komplett (se illustration) och inte har några synbara skador.		
1. Främre nät	6. Axel (drivhjul)	11. Gängstift (4x)
2. Fläkthjul	7. Motor	12. Fixeringsskruv
3. Fixeringsskruv	8. Monteringsplatta	13. Sockel
4. Gängstift (4x)	9. Gängstift (1x)	14. Strömbrytare
5. Bakre nät	10. Fixeringsskruv	15. Stång

 - Gör Dig av med förpackningsmaterialet på ett miljömedvetet sätt och så att det är otillgängligt för barn.



**Observera**

Var god gå till illustration ①-⑦ på sidan 4 i denna bruksanvisning.



**Säkerhets- och försiktighetsåtgärder i denna anvisning kan inte beskriva varje risk-situation i användningen av elektrisk spänning. De kan inte ersätta ett förnuftigt tillvägagångssätt och varsamhet, som Du måste iakttaga när Din ventilator tas i drift och under driften.**

*Vid användning av någon elektronisk apparat finns det några grundregler som alltid skall iakttagas, däribland:*

### Allmänt

-  - Spänningsanvisningen på typmärket måste överensstämma med nätspänningen på platsen.
- Husets elnät måste vara jordat!
-  - Apparaten får bara tas i drift när den är fullständigt monterad!



### Drift

- Apparaten måste användas på ett jämnt, stabilt underlag.
-  - Dra nätkabeln så att det inte finns risk för att snubbla över den och därmed välta omkull eller dra ned apparaten.
-  - Lägg inte nätkabeln över skarpa kanter eller heta föremål.
- Inga föremål får föras in genom skyddsnetet! Lösa föremål som kan sugas upp skall avlägsnas från insugsområdet innan du kopplar in ventilatorn. Håll lösa kläder, som t ex sjalar med fransar, borta från skyddsnetet!
- Berör aldrig apparaterna med våta eller fuktiga händer.
- Använd aldrig apparaterna när Du är barfota.
- Placera inte apparaterna via förlängningskablar i badrum eller dusch, förutom om Du är synnerligen försiktig.
- Dra inte i själva elledningen eller apparaten för att skilja på stickkontakt och vägguttag.
- Utsätt inte apparaten för någon skadlig påverkan från miljön (regn, stark solstrålning osv.)
- Låt aldrig apparaten användas av oövervakade barn eller personer som inte är kompetenta att göra det.
- Doppa aldrig en elektronisk apparat i vatten.
- Iakttag alltid de allmänna säkerhetsreglerna vid hanteringen av elektriska apparater.

### Oszillation

- Genom att trycka ned spaken (fig. 9, pos. 8/9) slås oscillationen på; genom att dra uppåt slås den av.

### Underhålls- och rengöringsanvisningar

-  - Innan några rengörings- eller underhållsarbeten utförs på apparaten, koppla bort den från elnätet genom att dra ut stickkontakten eller stänga av den elektriska anläggningen.
-  - Kontrollera med jämna mellanrum, men minst före varje användning, att nätkabeln och nätkontakten inte är skadade.
- Om det finns synliga skador får apparaten inte längre användas.
- Om skador uppträder och/eller vid brist i funktionen, stäng av apparaten, manipulera inte med den.
- Om en reparation är nödvändig, vänd Dig till ett kundserviceställe som är auktoriserat av tillverkaren.
- Rengör hylsans yta liksom skyddsnetet med en torr putstrasa och en mjuk pensel.
- Använd ingen bensin eller liknande lättantändliga rengöringsmedel.
- Efter rengöring måste ventilatorn återigenom monteras ihop fullständigt.

**Förvaring**

- Om Du inte längre behöver ventilatorn för en längre tid förvarar Du den i ett torrt rum.
- Därutöver kan Du täcka över apparaten för att skydda den från damm eller smutsavlagringar.

**Avfallshantering**

Vid avfallshanteringen efter produktens livslängd skall följande iakttagas:

**Farlig elektrisk spänning**



- Dra ur nätkontakten!

- 
- Koppla bort nätkabeln från nätkontakten!
  - Skaffa bort avfall från apparaten fackmässigt.

Hjälp vid störningar		
Störning	Orsak	Avhjälpning
Fläkthjulet går inte.	Varvtalsnivå på "0".	Gerät einschalten
	Nätkontakten är inte instucken.	Stick in nätkontakten.
	Hushållssäkring är defekt.	Kontrollera hushållssäkring.
	Smältsäkring har gått genom överbelastning (motoröverhettning).	Koppla bort apparaten från elnätet. Dra ur kontakten från apparaten och låt en fackman eller kundservice reparera.
Oscillationen fungerar inte.	Oscillationen är inte påslagen.	Koppla in oscillationen. (fig.9)
	Slirkoppling har aktiverats eftersom apparaten är i kontakt med föremål.	Avlägsna föremål från oscillationsradien eller placera apparaten på en annan plats.
<p>Om störningen inte går att avhjälpa med nämnda avhjälpningssätt måste Du dra ut nätkontakten ur vägguttaget.</p> <p>Störningsorsaken bör nu fastställas och eventuellt avhjälpas av en fackman.</p> <p>Vid skador på denna apparats nätleddning får denna endast ersättas av en av tillverkaren nämnd reparationsverkstad, eftersom specialverktyg krävs.</p> <p><b>Observera:</b> Endast en fackman får öppna och utföra reparationer av apparaten!</p>		

**Om bruksanvisningen***Oversettelse av de originale bruksanvisningen*

Les igjennom bruksanvisningen næye før du bruker CasaDan-ventilatoren. Oppbevar bruksanvisningen på et lett tilgjengelig sted. Gi aldri ventilatoren til andre personer uten bruksanvisningen.

<b>Tegnforklaring:</b>	
 <b>Farlig elektrisk spenning</b>	 <b>Obs!</b>
Advarer brukeren mot skader som årsakes av elektrisk spenning.	Særskilt anvisning for brukeren.

<b>Beskrivelse av CasaFan-ventilatoren</b>	
Ventilatorens funksjon er å sirkulere luften i rommet. Bruk i maskiner, utendørs uten beskyttelse, i garasjer og fuktige eller våte rom, eller i rom med brann- og eksplosjonsfare, er ikke tillatt. Viftehjulet drives av en sterk motor. Alle apparater er utstyrt med en oscillation. Disse kan også settes på/av når ventilatoren er i bruk, dvs. Viftehjulet er i bevegelse. Oscillationen är utrustad med en slirkoppling.	
<b>Technical data::</b>	
	<b>Vindmaskin WM2 Eco / WM2 Wall Eco</b>
<b>Spänning i Hovedledning</b>	220 - 240 V, 50 Hz
<b>Effekt :</b>	123 Watt
<b>Beskyttelse klasse:</b>	I / IP 20
<b>Antall Omdreiningstall:</b>	3
<b>Dimensjoner Ø x H (mm)</b>	1000 x 190 x 740
<b>Vikt (kg):</b>	23,0 / 17,0 kg



**Obs!** Apparatet får bare tas i bruk når det er riktig montert.

- Pakk opp CasaFan-ventilatoren og kontroller at den er komplett (se illustrasjon) og at den ikke har noen synlige skader. .		
1. Fremre nett	6. Aksel (drivhjul)	11. Gengestift
2. Viftethjul	7. Motor	12. Fikseringsskrue
3. Fikseringsskrue (1x)	8. Monteringsplate	13. Sokkel
4. Gengestift (4x)	9. Gengestift (1x)	14. Strømbryter
5. Bakre nett	10. Fikseringsskrue	15. Stang



- Kast emballasjen på en miljøvennlig måte, og utlgjengelig for barn.

**Obs!**

Vennligs se på illustrasjon **1-7** på side 4 i denne bruksanvisning.





**Sikkerhets- og forsiktighetsforanstaltningene i denne anvisningen kan ikke beskrive hver risikosituasjon ved håndtering av elektrisk strøm. De kan ikke erstatte en fornuftig fremgangsmåte og varsomhet, som du må utvise når din ventilator tas i bruk og under bruk.**

***Ved bruk av elektroniske apparat finnes det noen grunnregler som alltid skal følges, deriblant:***

### Allment

-  - Spenningsanvisningen på typemerke må stemme overens med nettspenning på stedet.
-  - Husets el-nett må være jordet.
-  - Apparatet får bare tas i bruk når det er riktig montert.



### Drift

-  - Apparatet må brukes på et jevnt, stabilt underlag.
-  - Dra nettkabelen slik at det ikke er risiko for å snuble i den og dermed velte eller rive apparatet ned.
-  - Legg ikke nettkabelen over skarpe kanter eller varme gjenstander.
-  - Ingen gjenstander må føres inn gjennom sikkerhetsnett! Løse gjenstander som kan suges opp skal fjernes fra innsugningsområdet før du kobler i ventilatoren. Hold vide klær, som feks. skjerf med frynser borte fra sikkerhetsnett.
- Rør aldri apparatene med våte eller fuktige hender. Bruk aldri apparatene når du er barfot.
- Plasser ikke apparatene via skjøteledninger i baderom eller dusj, uten at du er ekstra forsiktig.
- Dra ikke i selve el-ledningen eller apparatet for å ta ut stikkkontakten.
- Utsett ikke apparatet for noen skadelig påvirkning fra miljø (regn, sterk sol osv.)
- La aldri apparatet brukes av barn uten tilsyn eller andre som ikke er kompetente.
- Legg aldri et elektrisk apparat i vann.
- Vær alltid oppmerksom på de allmenne sikkerhetsreglene ved bruk av elektriske apparater.

### Oszillation

Ved å trykke ned spaken (fig. 9) slås oscillasjonen på; ved og dra oppover slås den av.

### Vedlikehold- og rengjøringsanvisninger

- Før noe rengjørings- eller vedlikeholdsarbeide utføres på apparatet, ta ut stikkkontakten eller slå av den elektriske tilslutningen.
- Kontroller med jevne mellomrom, men minst før hver bruk, at nettkabelen og stikkkontakten ikke er skadet.
- Om det er synlige skader må apparatet ikke lenger brukes.
-  - Om skader oppstår og/eller ved feil i funksjonen, slå av apparatet, manipuler ikke med det.
- Om reparasjon er nødvendig, ta kontakt med kundeservice, godkjent av produsenten.
-  - Rengjør hylsens flater og sikkerhetsnett med en tørr fille og myk pensel.
- Bruk ikke bensin eller lignende lett antenkelige rengjøringsmidler.
- Etter rengjøring må ventilatoren monteres sammen på nytt.



### Oppbevaring

- Om du ikke trenger ventilatoren på en lang stund, oppbevar den i et tørt rom.
- Dessuten kan du dekke over apparatet for å beskytte det mot støv og skitt.

### Avfallshåndtering

Ved avfallshåndtering etter produktets levetid skal man være oppmerksom på følgende:



### Farlig elektrisk spenning!

- Dra ut stikkkontakten!
- Koppla bort nãtkabeln frã nãtkontakten!
- Ta bort avfall fra apparatet pã en riktig mãte.



### Hjelp ved forstyrrelser

Forstyrrelse	Årsak	Hjelp
Viftehjulet går ikke.	Omdreiningnivå pã "0".	Slå pã apparatet.
	Stikkkontakten er ikke satt i.	Sett i stikkkontakten.
	Husets sikring er defekt.	Kontroller sikringen.
	Sikringen har slått ut, overbelastning (motor overopphetet).	Koble apparatet fra nettet. Dra ut kontakten fra apparatet og la en fagmann eller kundeservice reparere.
Oscillationen virker ikke.	Oscillationen er ikke satt pã.	Koble pã oscillationen. (fig.9)
	Glidekoblingen er aktivert fordi apparatet er i kontakt med en gjenstand.	Fjern gjenstanden fra oscillationsradien eller sett apparatet pã en annen plass.

Om problemet ikke lar seg løse med disse forslag, må du dra ut stikkkontakten fra veggstøpselet.

Problemet årsak bør nå fastsettes og evt. repareres av en fagmann.

Ved skader pã apparatets nettkabel, må den erstattes ved et godkjent spesialverksted, da det kreves spesialverktøy.



#### Obs!:

Bare en fagmann får åpne og utføre reparasjoner pã apparatet!



**Käyttöohjeesta***Käännös alkuperäisestä käyttöohje*

Ennen CasaFan tuulettimen käyttöä lue käyttöohje tarkasti. Pidä käyttöohje saatavilla. Älä koskaan anna tuuletinta käytettäväksi kolmannelle henkilölle ilman käyttöohjetta.

<b>Tunnusten selitykset:</b>	
 <b>Vaarallinen jännite</b>	 <b>Varovasti</b>
Varoita käyttäjää sähkökäyttöisyyden vaaroista	Erikoisohje käyttäjälle.

<b>CasaFan-Tuulettimen kuvaus</b>	
Tuuletin kierrättää sisäilmaa. Tuulettimen käyttö ulkotiloissa ja suojaamattomana, autotalleissa, likaisissa tai kosteissa tiloissa tai palo- tai räjähdysherkissä tiloissa ei ole sallittua. Tehokas moottori pyörittää siivekkeitä. Kaikki yksiköt varustettu oskillaatiotoiminnoilla. Tämä voidaan kytkeä pois myös tuulettimen ollessa käytössä ja/tai siipien pyöriessä. Oskillaatio varustettu liukukytkimellä.	
<b>Tekniset tiedot:</b>	
	<b>Tuulikone WM2 Eco / WM2 Wall Eco</b>
<b>Pääjännite:</b>	220 - 240 V, 50 Hz
<b>Teho:</b>	123 Watt
<b>Suojausluokka:</b>	I / IP 20
<b>Nopeuksia:</b>	3
<b>Mitat Ø x H (mm)</b>	1000 x 190 x 740
<b>Paino: (kg):</b>	23,0 / 17,0 kg



**Varovasti!** Käytä laitettava vain oikein asennettuna

- Avaa pakkaus ja tarkista että kaikki osat ovat tallessa(kts kuva) eivätkä vaurioituneet		
1. Etulevy	6. Akseli (Käyttö)	11. Kierretappi (4x)
2. Siipi	7. Moottori	12. Säättöruuvi
3. Säättöruuvi (1x)	8. Asennuslevy	13. Alusta
4. Kierretappi (4x)	9. Kierretappi (1x)	14. Kytkin
5. Takalevy	10. Säättöruuvi	15. Varsi



- Kierrätä pakkausjätteet.

**Varovaisuus**

Toimi Kuvan ①-⑦ sivulla 4 käyttöohjeen mukaisesti.

**Kun ollaan tekemisissä sähkölaitteiden kanssa ei voida koskaan olla liian varovaisia. Varovaisuus ja huolellisuus voi usein estää mahdolliset vaaratilanteet.**

*Seuraa sähköasennuksia koskevia sääntöjä ja normeja kuten esim:*



### **Yleistä**

- Kytetty jännite on oltava ohjeiden mukainen



- Päälaite on oltava maaditettu.

- Käytä laitettava vain oikein asennettuna

### **Käyttö**

- Laitte on asennettava tasaiselle kiinteälle alustalle

- Kaapelointi on tehtävä siten ettei riskiä kompastumiselle tai vastaavalle ole. Kaapeleita ei saa vetää terävien reunojen eikä kuumien pintojen päällä.

- Älä työnnä irtoesineitä suojan läpi. Mikä tahansa irtotavara voi imeytyä tuulettimeen. Ole varovainen kaulahuivien, solmioiden ym vastaavien kanssa tuulettimen lähistöllä.

- Älä koske laitetta kosteilla ja rasvaisilla käsillä.



- Älä käytä laitetta paljain jaloin

- Laitetta ei saa käyttää kosteissa tiloissa.

- Älä revi johdoista kunirrotat pistoketta.

- Älä aseta laitetta alttiiksi sateelle, suoralle auringonvalolle ym vastaavalle.

- Älä anna lasten käyttää laitetta.

- Älä koskaan saata sähkölaitetta veden kanssa kosketuksiin.

- Huomio kaikki sähkölaitteita yleisesti voimassa olevat normit.

### **Oskillaatio**

Oskillaatio kytketään päälle painamalla nappia (fig.9) alaspäin ja pois vetämällä ylöspäin.



### **Huolto/puhdistus**

- Ennen mitään huoltotoimenpidettä varmista että laite on kytketty irti verkosta.



- Tarkista säännöllisesti kytkennät vaurioiden varalta.

- Mikäli huomaat vaurion niin älä käytä laitetta ennenkuin se on korjattu.

- Vikatilanteessa kytke aina virta pois äläk yritä korjata kun sähköt kytketty.

- Mikäli korjaustarvetta ilmenee ota yhteyttä asiantuntijaan.

- Käytä puhdistukseen pehmeää tekstiililiinaa tai vastaavaa.

- Älä käytä paloarkoja puhdistusaineita.

- Puhistuksen jälkeen varmista laitteen oikea kokoonpano

**Säilytys**

- Mikäli laite on pois käytöstä , säilytä sitä kuivassa lämpimässä tilassa.
- Lisäksi voit peittää sen mikä suojaa pölyltä.

**Hävitys**

Kun laite poistetaan käytöstä muista seuraavat seikat:

**Vaarallinen jännite**

- Irroita verkosta





- Irroita pääjohto pistokkeesta
- Kierrätä laite sääntöjen mukaisesti

<b>Vianetsintä</b>		
<b>Vika</b>	<b>Syy</b>	<b>Toimenpide</b>
Tuuletin ei pyöri	Nopeus säädetty nolnaan	Säädä laite
	Pistoke väärin kytketty	Kytke oikein
	Varoke rikki.	Tarkista varokkeet.
	Varoke lauennut	Kytke laite irti verkosta. Soita paikalle huoltomies.
Oskillaatio ei toimi	Oskillaatiota ei ole kytketty päälle	Kytke se päälle (fig.9)
	Jokin on osunut kytkimeen ja kytkenyt sen pois päältä	Tarkista ettei mikään esine osu kääntyessä
Mikäli tämä ei auta kytke irti ja soita huoltomies paikalle. Huoltomies korjaa. Mikäli pääkaapeli on vaurioitunut saa sen korjata vain valtuutettu huoltaja <b>Huom:</b> Laitteen avaamisen ja korjaamisen saa suorittaa vain valtuutettu henkilö.		

**Kasutusjuhendist***Tõlge originaal kasutusjuhend*

Enne ventilaatori CasaFan kasutamist lugege kasutusjuhend hoolikalt läbi. Hoidke kasutusjuhendit käepärast. Ärge kunagi andke ventilaatorit teistele isikutele ilma kasutusjuhendita.

<b>Sümbolite selgitus:</b>	
 <b>Ohtlik pinge</b>	 <b>Ettevaatust</b>
Hoiatage kasutajat elektrist tingitud ohtude eest.	Erimärkus kasutajale.

<b>Ventilaatori CasaFan kirjeldus</b>	
Ventilaator on mõeldud toaõhu liigutamiseks. Ventilaatori kasutamine väljas olevates ja kaitsmata masinates, garaažides, niisketes või märgades ruumides, samuti tule- või plahvatusohtlikes ruumides ei ole lubatud. Labasid liigutab võimas mootor. Kõik seadmed on varustatud võnkumisfunktsiooniga. Seda saab välja lülitada isegi siis, kui ventilaatorit kasutatakse ja/või labad pöörlevad. Võnkumismehhanism on varustatud hõõrdkaitsesiduriga.	
<b>Technical data:</b>	
	<b>Tuulemasin WM2 Eco / WM2 Wall Eco</b>
<b>Võrgupinge:</b>	220 - 240 V vahelduvvool, 50 Hz
<b>Võimsus:</b>	123 Watt
<b>Kaitseklass:</b>	I / IP 20
<b>Kiiruste arv:</b>	3
<b>Mõõtmed Ø x H (mm)</b>	1000 x 190 x 740
<b>Mass: (kg):</b>	23,0 / 17,0 kg



**Ettevaatust!** Kasutage seadet vaid täielikult kokkupandud kujul.

- Pakkige ventilaator CasaFan lahti ja kontrollige, kas kõik osad on olemas (vt joonis) ning ega ei esine nähtavaid märke kahjustustest.		
1. Eesmine kaitsevõre	6. Telg (ülekanne)	11. Seadekruvi (4x)
2. Laba	7. Mootor	12. Reguleerimiskruvi
3. Reguleerimiskruvi (1x)	8. Paigaldusplaat	13. Alus
4. Seadekruvi (4x)	9. Seadekruvi (1x)	14. Lülit
5. Tagumine kaitsevõre	10. Reguleerimiskruvi	15. Varras



- Kõrvaldage pakend keskkonnasõbralikult viisil ning hoidke seda lastele kättesaamatus kohas.



**Märkusi paigaldamise kohta**

Palun toimige nii, nagu toodud selles kasutusjuhendis joonisel **1-7** leheküljel 4.



**Elektriga tegelemisel ei taga lihtsalt kõikide ohutus- ja ettevaatusabinõude järgimine igasuguste ohuolukordade vältimist. Need ei asenda mõistlikke protseduure ja ettevaatust, millega peate arvestama oma ventilaatori esmakordsel käivitamisel ja järgneval kasutamisel.**

***Kõikide elektriseadmete kasutamisel tuleb alati järgida mitmeid põhireegleid, mis on toodud allpool.***

### Üldine teave

-  - Nimesildil olevad andmed pinge kohta peavad vastama kasutatavale toitepingele.
-  - Hoone vooluvõrk peab olema maandatud!
-  - Kasutage seadet vaid täielikult kokkupandud kujul.



### Kasutamine

- Seadet tuleb kasutada ühetasasel, stabiilsel alusel.
-  - Paigutage toitekaabel selliselt, et on välistatud sellele komistamine, vältimaks seadme ümberpaiskamist või mahatõmbamist. Toitekaabel ei tohi toetuda teravatele servadele ega kuumadele esemetele.
-  - Ärge lükake esemeid läbi kaitsevõre. Kõik lahtised esemed, mida võidakse sisse imeda, tuleb imemispiirkonnast eemaldada enne ventilaatori sisselülitamist. Hoidke lahtised riided, nagu narmastega sallid, kaitsevõrest eemal.
- Seadmeid ei tohi kunagi puudutada märgade või niiskete kätega. Seadmeid ei tohi kunagi käsitseda paljajalu.
- Seadmeid ei tohi kunagi kasutada vannitoas ega duširuumis pikendusjuhtmega ühendatult, välja arvatud äärmise ettevaatlikkuse korral.
- Ärge tõmmake pistiku pesast eraldamiseks kaablit ega seadet.
- Ärge jätke seadet kahjulike keskkonnamõjude (vihm, tugev päikesevalgus jne) kätte.
- Ärge kunagi laske lastel ega teovõimetutel isikutel seadet järelevalveta kasutada.
- Ärge kunagi kastke elektriseadet vette.
- Järgige elektriseadme kasutamisel alati üldisi ohutusreegleid.

### Võnkumismehhanism

Võnkumismehhanism lülitatakse sisse nuppu (fig. 9) alla vajutades ning väljalülitamiseks tõmmatakse nuppu ülespoole.

### Märkusi hoolduse/puhastamise kohta

- Enne igasuguseid puhastamis- või hooldustöid eemaldage pistik pesast või lülitage elektriseade välja.
-  - Kontrollige korrapäraselt, kuid kindlasti enne iga kasutamist, toitekaablit ja pistikut kahjustuste suhtes.
-  - Igasuguste kahjustuste esinemise korral ei tohi seadet edasi kasutada.
- Kui esineb mingeid kahjustusi ja/või töö halvenemist, lülitage seade välja ja ärge käsitage seda.
- Kui sellisel juhul on vajalik remont, võtke ühendust tootja poolt volitatud klienditeenindusega.
- Puhastage korpuse pindu ja kaitsevõret kuiva lapi ja niiske harjaga.
- Ärge kasutage bensiini ega muid sarnaseid kergesti süttivaid puhastusvahendeid.
- Pärast puhastamist tuleb ventilaator uuesti täielikult kokku panna.

**EST****Hoidmine**

- Kui ventilaatorit ei kavatseta mõnda aega kasutada, hoidke seda kuivas ruumis.
- Lisaks võite asetada seadmele katte, et kaitsta seda tolmu või mustuse kogunemise eest.

**Kõrvaldamine**

Kui toote tööiga on lõppenud, tuleb toimida järgmiselt.



**Ohtlik pinge**

- Eemaldage toitepistik
- Lõigake toitekaabel pistiku juurest läbi
- Kõrvaldage seade õigel viisil.

<b>Abi rikete korral</b>		
<b>Rike</b>	<b>Põhjus</b>	<b>Vastuabinõud</b>
Labad ei pöörle.	Kiirus on sätitud "0" peale.	Lülitage seade sisse.
	Toitepistik ei ole õigesti sisestatud.	Sisestage pistik vooluvõrku.
	Kaitse on läbi / vabasti on vigane.	Kontrollige kaitset/vabastit.
	Kaitse on ülekoormuse (mootori ülekuumemine) tõttu läbi põlenud.	Eemaldage seade vooluvõrgust. Tõm- make pistik pesast välja ja laske spetsialistil või klienditeenindusel seadet parandada.
Võnkumist ei toimu.	Võnkumismehhanism ei ole sisse lülitatud.	Lülitage võnkumismehhanism sisse (fig.9)
	Hõõrdkaitsesidur on reageerinud, sest seade hõõrub vastu esemeid.	Eemaldage esemed võnkeraadiusest või asetage seade mujale.
<p>Kui riket ei saa eespool loetletud vastuabinõude abil parandada, tuleb pistik pesast eemaldada.</p> <p>Nüüd peab spetsialist põhjuse leidma ja vastavad remonditööd läbi viima.</p> <p>Kui seadme toitekaabel on kahjustatud, võib seda parandada vaid tootja poolt määratud parandustöökoda, sest vaja on spetsiaalseid tööriistu.</p> <p><b>Märkus:</b> Seadet tohib avada ja parandada vaid spetsialist!</p>		

**0 navodilih za uporabo***Prevod originalnih navodil za uporabo*

Preden začnete uporabljati ventilator CasaFan, pazljivo preberite navodila za uporabo. Shranite navodila tako, da vam bodo vedno pri roki. Če izročite ventilator drugi osebi, ji obvezno izročite tudi navodila za uporabo.

<b>Pojasnilo znakov:</b>	
 <b>Nevarna električna napetost</b>	 <b>Pozor</b>
Opozarja uporabnika na nevarnost, ki jo lahko povzroči električna napetost.	Posebno opozorilo za uporabnika.

**Opis ventilatorja CasaFan**

Ventilator služi za ustvarjanje kroženja zraka. Uporaba na strojih, na prostem brez zaščite, v garažah in vlažnih, mokrih ali požarno oz. eksplozijsko ogroženih prostorih ni dovoljena. Zmogljiv motor obrača vetrnico.

Vse naprave imajo funkcijo osciliranja. To funkcijo lahko vključite / izključite tudi takrat, ko ventilator teče oz. se vetrnica vrti. Funkcija osciliranja je opremljena z drsno sklopko.

**Tehnični podatki:**

	<b>Vetrni stroj WM2 Eco / WM2 Wall Eco</b>
<b>Imenska napetost:</b>	220 - 240 V, 50 Hz
<b>Moč:</b>	123 Watt
<b>Vrsta zaščite:</b>	I / IP 20
<b>Hitrosti vrtenja:</b>	3
<b>Mere Ø x H (mm)</b>	1000 x 190 x 740
<b>Teža (kg):</b>	23,0 / 17,0 kg

 **Pozor!** Napravo smete uporabljati le, če je njena montaža izvršena v celoti.

- Ventilator CasaFan iz embalaže in preverite, ali so vsi deli prisotni (glejte sliko) ter nepoškodovani.

1. sprednja rešetka	6. os (gonilo)	11. navojni zatič (4x)
2. vetrnica	7. motor	12. pritrdilni vijak
3. pritrdilni vijak (1x)	8. montažna plošča	13. podnožje
4. navojni zatič (4x)	9. navojni zatič	14. stikalo
5. zadnja rešetka	10. pritrdilni vijak	15. drog

 - Odstranite material embalaže na okolju prijazen način in tako, da ne bo dostopen otrokom.

**Pozor!**

Postupujte prosim podle obrázku ❶-❷ na straně 4 tohoto návodu k obsluze.

Varnostna navodila v teh navodilih za uporabo ne morejo preprečiti vseh nevarnih stanj, ki pretijo pri delu z električno napetostjo. Varnostna navodila ne nadomestijo premišljenega ravnanja in previdnosti, ki sta potrebna pri prvem zagonu in uporabi ventilatorja.

Pri uporabi električnih naprav je treba upoštevati nekaj osnovnih pravil, med drugim:

### Splošno



- Podatek o napetosti na tipski nalepki naprave se mora ujemati z napetostjo v električnem omrežju.



- Električno omrežje mora biti ozemljeno!

- Napravo smete uporabljati le, če je njena montaža izvršena v celoti.

### Upravljanje



- Napravo smete uporabljati le na ravni, trdni podlagi.

- Napeljite kabel tako, da se vanj ne bo mogoče spotakniti in prevrniti ali povleči naprave.



- Ne vodite kabla preko ostrih robov ali vročih predmetov.

- Ne vtikajte predmetov v zaščitno rešetko! Pred vklopom ventilatorja odstranite iz sesalnega območja vse nepritrjene predmete, ki bi jih ventilator lahko vsesal! Ne približujte se rešetki ventilatorja z ohlapno obleko, npr. šalom z resicami.

- Ne dotikajte se naprave z mokrima ali vlažnima rokama. Ne uporabljajte naprave, če ste bos.

- uporabljajte naprave s podaljševalnim kablom v kopalnici ali v bližini prhe, razen če ste izjemno previdni.

- Ne vlecite za kabel ali za napravo, ko želite povleči vtič iz vtičnice.

- Ne izpostavljajte naprave škodljivim vremenskim vplivom (dež, neposredno sončno sevanje itd.).

- Ne dovolite, da napravo brez nadzora uporabljajo otroci ali druge neusposobljene osebe.

- Nikoli ne potopite električne naprave v vodo.

- Vedno upoštevajte splošna varnostna pravila za ravnanje z električnimi napravami.

### Oszillation

S pritiskom gumba (fig. 9) navznoter vključite osciliranje, s povlekom gumba navzgor pa ga izključite.

### Navodila za vzdrževanje / čiščenje

- Pred čiščenjem in vzdrževalnimi deli ločite napravo od električnega omrežja tako, da izvlečete vtič ali izklopite električno napajanje.



- Redno in obvezno pred vsako uporabo preverjajte, ali sta kabel in vtič nepoškodovana.



- Če opazite poškodbe, naprave ne smete več uporabljati.

- Če je naprava poškodovana ali ne deluje katera od njenih funkcij, jo izklopite in ne posegajte vanjo.

- Če je potrebno popravilo, se obrnite na servis, ki ima pooblastilo proizvajalca naprave.

- Očistite površino ohišja ter zaščitno rešetko s suho čistilno krpo in mehkim čopičem.

- Ne uporabljajte bencina ali podobnega lahko vnetljivega čistilnega sredstva.



- Po čiščenju morate ventilator spet pravilno postaviti na njegovo mesto.



### Shranitev

- Če ventilatorja daljši čas ne boste uporabljali, ga shranite v suhem prostoru.
- Lahko ga tudi prekrijete in s tem zavarujete pred prahom ter usedanjem umazanije.



### Odstranitev

- Pri odstranitvi naprave po izteku njene življenjske dobe upoštevajte naslednje:
-  - Nevarna električna napetost
  - Izvlecite vtič!
  -  - Odrežite vtič z napajalnega kabla!
  - Poskrbite za strokovno odstranitev naprave.

Pomoč v primeru motenj		
Motnja	Vzrok	Pomoč
Vetnica se ne vrti.	Hitrost vrtenja je nastavljena na „0“.	Vklopite napravo.
	Vtič ni priključen v vtičnico.	Priključite vtič v vtičnico.
	Varovalka je pregorela.	Preverite varovalko.
	Taljiva varovalka je pregorela zaradi preobremenitve (pregrevanja motorja).	Ločite napravo od električnega omrežja. Izvlecite vtič iz vtičnice in oddajte napravo v popravilo strokovnjaku ali pooblaščenemu servisu.
Osciliranje ventilatorja ne deluje.	Osciliranje ni vključeno.	Vklopite osciliranje ventilatorja. (fig.9)
	Aktivirala se je drsna sklopka, ker je naprava zadela ob nek predmet.	Odstranite predmete iz območja osciliranja ventilatorja ali postavite napravo na drugo mesto.
<p>Če motnje ni mogoče odpraviti z omenjenimi ukrepi, obvezno izvlecite vtič iz vtičnice. Strokovnjak mora ugotoviti vzrok motnje in po potrebi opraviti popravilo. Če pride do poškodb napajalnega kabla te naprave, morajo kabel zamenjati na servisu s pooblastilom proizvajalca, ker je za to popravilo potrebno posebno orodje.</p> <p><b>Pozor:</b> odpiranje naprave in popravila sme izvajati le strokovnjak.!</p>		

**O návode na použitie***Preklad originálneho návodu na obsluhu*

Pred použitím ventilátora CasaFan si, prosím, pozorne prečítajte návod na použitie. Uschovávajte návod na použitie na dosah. Ventilátor nedávajte iným osobám bez návodu na použitie.

Vysvetlenie značiek:	
 <b>Nebezpečné elektrické napätie</b>	 <b>Pozor</b>
Varuje užívateľa pred škodami, ktoré môžu byť spôsobené elektrickým napätím.	Špecifické upozornenie pre užívateľa.

Popis ventilátora CasaFan	
Ventilátor slúži na zabezpečenie cirkulácie vzduchu v miestnosti. Použitie v strojach, na nechránenom voľnom priestranstve, v garážach, ako aj vo vlhkých priestoroch a priestoroch s nebezpečenstvom požiaru alebo výbuchu nie je povolené. Lopatkové koleso je poháňané výkonným motorom. Všetky zariadenia sú vybavené osciláciou. Túto je možné zapnúť/vypnúť aj vtedy, keď je ventilátor v prevádzke, resp. lopatkové koleso sa točí. Oscilácia je vybavená klznou spojkou.	
Technické údaje:	
	<b>Ventilátor so zosilneným výkonom WM2 Eco / WM2 Wall Eco</b>
<b>Menovité napätie:</b>	220 - 240 V, 50 Hz
<b>Výkon:</b>	123 Watt
<b>Trieda ochrany:</b>	I / IP 20
<b>Stupne otáčok:</b>	3
<b>Rozmery Ø x H (mm)</b>	1000 x 190 x 740
<b>Hmotnosť: (kg):</b>	23,0 / 17,0 kg

 **Pozor!** Prístroj sa smie prevádzkovať len po úplnej montáži!

- Vybaľte ventilátor CasaFan a skontrolujte jeho úplnosť (viď vyobrazenie) a viditeľné poškodenie.		
1. Predná mriežka	6. Os (prevodovka)	11. Nastavovacia skrutka
2. Lopatkové koleso	7. Motor	12. Regulačná skrutka
3. Regulačná skrutka (1x)	8. Montážna doska	13. Podstavec
4. Nastavovacia skrutka (4x)	9. Nastavovacia skrutka	14. Spínač
5. Zadná mriežka	10. Regulačná skrutka (4x)	15. Tyč

 - Obalový materiál zlikvidujte v súlade s ochranou životného prostredia a mimo dosahu detí.



**Pozor!**

Prosím, postupujte podľa obrázku ① - ⑦ na strane 4 tohto návodu na použitie.



Všetky bezpečnostné opatrenia a predpisy, ktoré sú uvedené v tomto návode, nemôžu popísať každú nebezpečnú situáciu, ktorá môže nastať počas manipulácie s elektrickým napätím. Nenahrádzajú rozumné konanie a opatnosť, ktoré musíte počas uvedenie do prevádzky a počas prevádzky Vášho ventilátora zohľadniť.

Pri použití akýchkoľvek elektrických prístroj je potrebné neustále dodržiavať niekoľko základných pravidiel, okrem iného:

### Všeobecné

-  - Údaje o napätí na typovom štítku sa musia zhodovať so sieťovým napätím, ktoré je k dispozícii.
-  - Domová sieť musí byť uzemnená!
- Prístroj sa smie prevádzkovať len po úplnej montáži!

### Obsluha

-  - Prístroj sa musí prevádzkovať na rovnej, stabilnej podlažke.
- Sieťový kábel ukladajte tak, aby nehrozilo nebezpečenstvo zakopnutia a tým pádom aj prevrhnutia a stiahnutia prístroja na zem.
-  - Sieťový kábel neukladajte na ostré hrany alebo horúce predmety.
- Nevsúvajte žiadne predmety cez ochrannú mriežku! Uvoľnené predmety, ktoré by bolo možné vtaiahnuť, odstráňte pred zapnutím ventilátora z oblasti nasávania! K ochrannej mriežke sa nepribližujte vo voľnom oblečení, ako napr. so šálom so strapcami!
- Prístroj sa musí prevádzkovať na rovnej, stabilnej podlažke.
- nikdy sa nedotýkajte prístroja mokrými alebo vlhkými rukami
- nikdy prístroje nepoužívate, keď ste na boso
- prístroje nepoužívajte v kúpeli alebo sprche pomocou predlžovacích káblov, s výnimkou, že budete dávať mimoriadny pozor
- pri odpájaní zástrčky zo zásuvky neťahajte za elektrické vedenie ani za prístroj
- nevystavujte prístroj žiadnym škodlivým vplyvom prostredia (dážď, silné slnečné žiarenie, atď.)
- prístroj nesmú používať deti bez dozoru a osoby, ktoré na to nie sú spôsobilé
- elektrický prístroj nikdy neponárajte do vody
- Pri manipulácii s elektrickými zariadeniami vždy dodržiavajte všeobecné bezpečnostné pravidlá.

### Oscilácia

Stlačením spínača (fig. 9) sa zapne oscilácia, vytiahnutím smerom nahor sa vypne.

### Pokyny na údržbu / čistenie

-  - Prístroj pred vykonávaním akýchkoľvek čistiacich prác alebo údržby odpojte z elektrickej siete vytiahnutím zástrčky alebo vypnutím elektrického zariadenia.
- Pravidelne, ale bezpodmienečne pred každým použitím kontrolujte sieťový kábel a sieťovú zástrčku na poškodenie. Ak je tu viditeľné poškodenie, prístroj sa už nesmie používať.
- Pri výskyte poškodenia a/alebo chybné funkcie vypnite a nemanipulujte s ním. V prípade potrebnej opravy sa obráťte na výrobcu autorizovaný servis.
- Povrch krytu ako aj ochrannú mriežku čistite suchou handrou a jemným štetcom. Nepoužívajte benzín ani podobné ľahko zápalné čistiace prostriedky.

- Po vyčistení sa musí ventilátor znova úplne zmontovať.



**Skladovanie**

- Ak ventilátor nepoužívate dlhší čas, uskladnite ho na suchom mieste.
- Dodatočne môžete prístroj prikryť, aby ste ho ochránili pred prachom alebo znečistením.



**Likvidácia**

Pri likvidácii po skončení životnosti produktu je potrebné zohľadniť nasledovné:

**Nebezpečné elektrické napätie**





- Vytiahnite zástrčku zo siete!
- Sieťový kábel pretnite pred sieťovou zástrčkou!
- Prístroj primerane zlikvidujte.

<b>Pomoc pri poruchách</b>		
<b>Porucha</b>	<b>Príčina</b>	<b>Riešenie</b>
Lopatkové koleso nebeží.	Stupeň otáčok nastavený na „0“.	Zapnite prístroj.
	Sieťová zástrčka nie je zasunutá.	Zasuňte zástrčku do siete.
	Domová poistka je pokazená.	Skontrolujte domovú poistku.
	Kvôli preťaženiu (prehriatie motora) sa aktivovala tavná poistka.	Prístroj odpojte z elektrickej siete. Vytiahnite zástrčku zo zásuvky a prístroj nechajte opraviť odborníkom alebo na servisnom pracovisku.
Oscilácia nefunguje.	Oscilácia nie je zapnutá.	Zapnite osciláciu. (fig.9)
	Aktivovala sa klzná spojka, nakoľko prístroj naráža do predmetov.	Odstráňte predmety z dosahu oscilácie alebo umiestnite prístroj na iné miesto.
<p>Ak nie je možné poruchu odstrániť pomocou uvedených riešení, bezpodmienečne vytiahnite sieťovú zástrčku zo zásuvky. Príčinu poruchy musí zistiť odborník a taktiež prípadne vykonať opravu. V prípade poškodenia sieťového kábla tohto prístroja smie daný kábel vymeniť len výrobcom autorizované servisné pracovisko, nakoľko je na to potrebné špeciálne náradie.</p> <p><b>Pozor:</b> Prístroj smie otvárať alebo vykonávať na ňom opravy len odborník!</p>		

**Informacje dotyczące instrukcji obsługi***Tłumaczenie oryginalnej instrukcji obsługi*

Przed użyciem wentylatora CasaFan należy dokładnie zapoznać się z instrukcją obsługi. Instrukcję tę należy przechowywać w dostępnym miejscu. Przekazując wentylator innym osobom, należy pamiętać o przekazaniu instrukcji.

Objaśnienie symboli:	
 <b>Niebezpieczne napięcie elektryczne</b>	 <b>Uwaga</b>
Ostrzega użytkownika przed uszkodzeniami, do których może dojść w wyniku napięcia elektrycznego.	Szczególna wskazówka dla użytkownika

Opis wentylatora CasaFan	
Wentylator służy do wymuszania ruchu powietrza w pomieszczeniu. Wykorzystanie w maszynach, na wolnym powietrzu bez odpowiedniej ochrony, w garażach oraz w wilgotnych, mokrych pomieszczeniach, w pomieszczeniach zagrożonych pożarem lub wybuchem, jest niedozwolone. Silnik o dużej mocy napędza koło ze skrzydłami wentylatora. Wszystkie urządzenia są wyposażone w oscylator. W czasie pracy wentylatora lub koła ze skrzydłami, oscylator może być włączony lub wyłączony. Oscylacja wyposażona jest w sprzęgło zwrotne.	
Dane techniczne:	
	<b>Wiatrak WM2 Eco / WM2 Wall Eco</b>
<b>Napięcie znamionowe:</b>	220 - 240 V, 50 Hz
<b>Moc:</b>	123 Watt
<b>Klasa ochrony:</b>	I / IP 20
<b>Liczba stopni zmiany prędkości obrotów</b>	3
<b>Wymiary Ø x H (mm)</b>	1000 x 190 x 740
<b>Ciężar (kg):</b>	23,0 / 17,0 kg



**Uwaga!** Urządzenie może zostać zastosowane wyłącznie po kompletnym zmontowaniu!

- Rozpakować wentylator CasaFan, sprawdzić kompletność przesyłki (patrz rysunek) i widoczne uszkodzenia		
1. Kratka przednia	6. Oś (napęd)	11. Bolec gwintowany (4x)
2. Koło ze skrzydłami	7. Silnik	12. Śruba ustalająca
3. Śruba ustalająca (1x)	8. Płyta montażowa	13. Nóżka
4. Bolec gwintowany (4x)	9. Bolec gwintowany (1x)	14. Włącznik
5. Kratka tylna	10. Śruba ustalająca	15. Belka



- Opakowania utylizować zgodnie z przepisami ochrony środowiska, nie pozostawiać opakowań w zasięgu dzieci



**Uwaga!**

Należy postępować zgodnie z rysunkiem ① - ⑦ na stronie 4 niniejszej instrukcji obsługi.



Wszystkie zawarte w tej instrukcji wskazówki bezpieczeństwa nie zawierają wszystkich niebezpieczeństw, które mogą powstać przy obchodzeniu się z urządzeniami pod napięciami. Uzupełniają one jedynie rozsądne sposoby postępowania, które należy uwzględnić podczas pracy i użytkowania urządzeń elektrycznych.

Przy zastosowaniu jakichkolwiek urządzeń elektrycznych należy przestrzegać podstawowe zasady bezpieczeństwa a w szczególności:

### Ogólnie

-  - Napięcie podane na tabliczce znamionowej musi być zgodne z napięciem w domu.
-  - Sieć domowa musi być uziemiona!
-  - Urządzenie może zostać zastosowane wyłącznie po kompletnym zmontowaniu!



### Obsługa

-  - Urządzenie musi być ustawione na równym, stabilnym podłożu.
-  - Kabela sieciowego nie przeciągać przez ostre krawędzie i nie układać na przedmiotach o wysokiej temperaturze.
-  - Kabel sieciowy układać w taki sposób, aby nie zachodziło niebezpieczeństwo potknięcia a tym samym przewrócenie lub zrzucenie urządzenia.
- Nie wkładać żadnych przedmiotów w kratkę ochronną wentylatora. Przed włączeniem wentylatora usunąć luźne przedmioty, które mogą zostać zassane ciągiem powietrza! Luźne ubrania, jak szale, trzymać z daleka kratki ochronnej wentylatora!
- urządzeń nigdy nie dotykać wilgotnymi lub mokrymi rękami
- nie obsługiwać urządzeń elektrycznych na boso
- nie pociągać za kabel lub za urządzenie celem wyciągnięcia wtyczki z gniazdka
- nie wystawiać urządzenia na działanie zmiennych warunków atmosferycznych (deszcz, silne promieniowanie słoneczne itp.)
- nigdy nie pozostawiać urządzenia w zasięgu dzieci bez opieki lub nieupoważnionych do obsługi osób
- nigdy nie zanurzać urządzenia w wodzie
- Zawsze przestrzegać ogólne wskazówki bezpieczeństwa dotyczące obsługi urządzeń elektrycznych.

### Oscylacja

Poprzez wciśnięcie bolca (fig.9) włączona zostanie oscylacja. Po wyciągnięciu tegoż bolca, oscylacja zostanie wyciągnięta.

### Konserwacja i czyszczenie

-  - Przed podjęciem jakichkolwiek napraw lub przed czyszczeniem urządzenia odłączyć go od napięcia elektrycznego.
-  - Sprawdzać regularnie przed każdym użyciem urządzenia kabel prądowy i wtyczkę pod kątem uszkodzeń.
- Jeżeli uszkodzenia są widoczne, urządzenia nie można włączać.
- DW przypadku stwierdzenia uszkodzenia urządzenia odłączyć go od prądu.
- Przy konieczności naprawy urządzenia należy zwrócić się do autoryzowanego serwisu.
- Powierzchnię obudowy i kratkę czyścić przy pomocy suchej ścierki i pędzla. Nie stosować benzyny i innych łatwopalnych cieczy.
- Po oczyszczeniu wentylator kompletnie zmontować.



**Powierzchnię**

-  - obudowy i kratkę czyścić przy pomocy suchej ścierki i pędzla. Nie stosować benzyny i innych łatwopalnych cieczy.
- Po oczyszczeniu wentylator kompletnie zmontować.

**Utylizacja**

 Przy utylizacji ze względu na długi czas eksploatacji należy zwrócić uwagę na:



**Niebezpieczne napięcie elektryczne:**

-  - Wyciągnąć kabel elektryczny!
-  - Odciąć wtyczkę od kabla!
- Utylizować urządzenie zgodnie z obowiązującymi przepisami.

<b>Pomoc w przypadku awarii</b>		
<b>Awaria</b>	<b>Przyczyna</b>	<b>Pomoc</b>
Skrzydła wentylatora nie kręcą się	Włacznik na „0“.	Włączyć urządzenie
	Wtyczki nie włożono do gniazdka	Wtyczkę włożyć do gniazdka.
	Spalony bezpiecznik główny.	Sprawdzić bezpiecznik główny.
	Spalił się bezpiecznik z powodu przeciążenia (przegrzania silnika).	Odłączyć urządzenie z sieci elektrycznej. Zlecić naprawę urządzenia wykwalifikowanemu elektrykowi.
Oscylacja nie funkcjonuje.	Oscylacja nie została włączona .	Włączyć oscylacje. (fig.9)
	Zadziałało sprzęgło ślizgowe, ponieważ skrzydło natrafiło na przeszkodę.	Usunąć przeszkody z zasięgu skrzydeł wentylatora. Ustawić urządzenie w innym miejscu.
<p>Jeżeli awarii nie udało się usunąć przy pomocy powyższych wskazówek należy natychmiast wyciągnąć wtyczkę z gniazdka. Przyczyna awarii musi być w takim przypadku zdiagnozowana przez fachowca, ewentualnie przeprowadzona naprawa. W przypadku uszkodzenia kabla elektrycznego naprawę należy zlecić dostawcy z powodu konieczności zastosowania specjalnego narzędzia.</p> <p><b>Uwaga:</b> Otwieranie urządzenia i naprawy urządzenia należy zlecać wykwalifikowanemu elektrykowi!</p>		

**O návodu k obsluze***Překlad originálního návodu k obsluze*

Před použitím ventilátoru CasaFan si prosím pozorně přečtete návod k obsluze. Návod k obsluze uložte tak, aby byl po ruce. Ventilátor nikdy nepředávejte jiným osobám bez návodu k obsluze.

Vysvětlivky k obrázku:	
 <b>Nebezpečné elektrické napětí</b>	 <b>Pozor</b>
Varuje uživatele před škodami, způsobovanými elektrickým napětím.	Zvláštní upozornění pro uživatele.

Popis ventilátoru CasaFan	
Ventilátor slouží k cirkulaci vzduchu v místnosti. Použití ve strojích, venku, v garážích a ve vlhkých a mokrých prostorách nebo v prostorách s nebezpečím požáru nebo výbuchu není povoleno. Lopatkové kolo je poháněno výkonným motorem.	
Všechny přístroje jsou vybavené oscilací. Tu je možno zapnout nebo vypnout i při běžícím ventilátoru nebo točícím se lopatkovém kole. Oscilace je opatřena kluznou spojkou.	
Technická data:	
	<b>Větrník WM2 Eco / WM2 Wall Eco</b>
<b>Jmenovité napětí</b>	220 - 240 V, 50 Hz
<b>Výkon</b>	123 Watt
<b>Třída ochrany:</b>	I / IP 20
<b>Stupně otáček:</b>	3
<b>Rozměry Ø x H (mm)</b>	1000 x 190 x 740
<b>Hmotnost (kg):</b>	23,0 / 17,0 kg



**Pozor!** Přístroj se smí používat jen kompletně smontovaný!

- Ventilátor CasaFan vybalte, zkontrolujte jeho kompletnost (viz obrázek) a viditelná poškození.		
1. přední mříž	6. osa (převodovky)	11. závitový čep (4x)
2. lopatkové kolo	7. motor	12. upevňovací šroub
3. upevňovací šroub (1x)	8. montážní deska	13. patice
4. závitový čep (4x)	9. závitový čep (1x)	14. spínač
5. zadní mříž	10. upevňovací šroub	15. tyč



- Balící materiál zlikvidujte ekologicky a mimo dosah dětí.

**Pozor!**



Postupujte prosím podle obrázku ❶-❷ na straně 4 tohoto návodu k obsluze.





Všechna v tomto návodu uvedená bezpečnostní opatření nemohou popsat jakoukoli nebezpečnou situaci při manipulaci s elektrickým proudem. Nenahrazují rozumný přístup a opatrnost, kterou musíte dodržovat při uvádění ventilátoru a za jeho provozu.

***Při použití jakýchkoli elektrických zařízení je stále nutno dodržovat základní zásady, mimo jiné:***

### **Všeobecně**

-  - Napětí uvedené na typovém štítku musí souhlasit s místním napětím v síti.
-  - Domovní síť musí být uzemněná!- Gerät darf nur vollständig montiert betrieben werden!



### **Obsluha**

- Přístroj se musí používat na rovné, stabilní podložce
-  - Síťový kabel nepokládejte přes ostré hrany nebo horké předměty.
- Síťový kabel ved'te tak, aby nehrozilo nebezpečí zakopnutí a tím převrácení nebo stažení přístroje.
-  - Do ochranné mříže nezasouvejte žádné předměty! Před zapnutím ventilátoru odstraňte z nasávacího prostoru volné předměty, které by mohly být nasáté! K ochranné mříži se nepřibližujte s volnými částmi oblečení, jako jsou například šály s třásněmi!
- zařízení se nikdy nedotýkejte vlhkýma nebo mokřýma rukama.
- zařízení nikdy nepoužívejte, když jste bosí
- zařízení nepoužívejte s prodlužovacími kabely ve vaně nebo sprše bez vyslovené opatrnosti.
- při vytahování zástrčky ze zásuvky netahejte za elektrický kabel nebo přístroj
- zařízení nevystavujte škodlivým okolním vlivům (déšť, silné sluneční záření atd.)
- přístroj nikdy nenechte používat dětmi bez dozoru nebo nezpůsobilými osobami.
- elektrické zařízení nikdy nepotápějte do vody.
- Vždy dodržujte všeobecná bezpečnostní opatření pro manipulaci s elektrickými zařízeními.

### **Oscilace**

Stiskem tlačítka (fig. 9) dolů se zapne oscilace, vytažením nahoru se vypne.

### **Pokyny k údržbě a čištění**

- Před provedením jakéhokoli čištění nebo údržby odpojte přístroj od elektrické sítě vytažením zástrčky nebo vypnutím elektrického zařízení.
-  - Kontrolujte pravidelně, ale bezpodmínečně před každým použitím, nepoškozenost síťového kabelu a síťové zástrčky. Při viditelných poškozeních se přístroj již nesmí používat.
-  - Pokud je přístroj poškozený nebo nefunguje správně, vypněte ho a nemanipulujte s ním.
- Při nutnosti opravy se obraťte na autorizovanou zákaznickou podporu výrobce.
- Povrch pouzdra a ochrannou mříž čistěte suchou utěrkou a měkkým kartáčem.
- Nepoužívejte benzín ani jiný podobně snadno zápalný čisticí prostředek.
- Po vyčištění se ventilátor musí opět kompletně smontovat.



## Skladování

- Pokud nebudete ventilátor delší dobu používat, uložte ho v suché místnosti.
- Přístroj můžete navíc zakrýt, aby byl chráněn proti usazování prachu a nečistot.

## Likvidace

- Při likvidaci po uplynutí životnosti výrobku je nutno dodržet následující:

### Nebezpečné elektrické napětí

- Vytáhněte síťovou zástrčku!
- Síťový kabel odřízněte od síťové zástrčky!
- Přístroj odborně zlikvidujte.

Pomoc při závadách		
Závada	Příčina	Odstranění
Lopátkové kolo se netočí.	Regulace otáček je na „0“.	Přístroj zapněte.
	Není zasunutá síťová zástrčka.	Zasuňte síťovou zástrčku.
	Vadná domovní pojistka.	Zkontrolujte domovní pojistku.
	Tavná pojistka je spálená v důsledku přetížení (přehřátí motoru).	Přístroj odpojte od elektrické sítě. Zástrčku vytáhněte ze zásuvky a přístroj nechte opravit odborníkem nebo zákaznickou službou.
Oscilace nefunguje.	Oscilace není zapnutá.	Zapněte oscilaci. (fig.9)
	Uvolnila se kluzná spojka v důsledku nárazu přístroje na jiné předměty.	Z poloměru oscilace odstraňte ostatní předměty nebo přístroj postavte na jiné místo.
<p>Pokud není možno závadu odstranit podle uvedených pokynů, bezpodmínečně vytáhněte síťovou zástrčku ze zásuvky. Nyní musí odborník zjistit příčinu závady a případně provést opravu. Při poškození síťového kabelu přístroje se kabel smí vyměnit jen ve výrobce určeném servisu, neboť je k tomu zapotřebí speciální nářadí.</p> <p><b>Pozor:</b> Otevření přístroje a opravy smí provádět jen odborník!</p>		

**A kezelési útmutatóról**

Fordítása az eredeti használati utasítás

Mielőtt a CasaFan ventilátort használná, kérjük, olvassa át figyelmesen ezt a kezelési útmutatót. Tárolja kezelési útmutatót a keze ügyében. A ventilátort soha ne adja tovább más személynek a kezelési útmutató nélkül.

<b>Jelmagyarázat:</b>	
<b>Veszélyes elektromos feszültség</b>	<b>Vigyázat</b>
Figyelmezteti a felhasználót az olyan károkról, amelyeket elektromos feszültség okoz.	Különleges figyelmeztetés a felhasználónak.

<b>A CasaFan ventilátor leírása</b>	
A ventilátor helységlegevő átforgatására szolgál. Alkalmazása gépekben, védtelenül a szabadban, garázsban, valamint nedves, vizes, tűz- vagy robbanásveszélyes helységekből nem megengedett. A lapátkereket nagy teljesítményű motor hajtja. Minden egyes készülék rendelkezik oszcilláló mozgással. Ez – ha a ventilátor üzemel, ill. a járókerék mozog – be-/kikapcsolható. Ez az ingamozgató csúszó kuplunggal rendelkezik.	
<b>Műszaki adatok:</b>	
	<b>Szélgépj WM2 Eco / WM2 Wall Eco</b>
<b>Névleges feszültség:</b>	220 - 240 V, 50 Hz
<b>Teljesítmény:</b>	123 Watt
<b>Védelmi osztály:</b>	I / IP 20
<b>Fordulatszám-fokozatok száma:</b>	3
<b>Méretök Ø x H (mm)</b>	1000 x 190 x 740
<b>Súly: (kg):</b>	23,0 / 17,0 kg



**Vigyázat!** A készüléket csak komplett szerelve szabad üzemeltetni!

- A CasaFan ventilátort csomagolja ki, ellenőrizze teljesség (lásd az ábrát) és látható sérülések szempontjából.		
1. elülső rács	6. tengely (hajtómű)	11. menetes csap (4x)
2. járókerék	7. motor	12. rögzítő csavar
3. rögzítő csavar (1x)	8. szerelőlap	13. talp
4. menetes csap (4x)	9. menetes csap	14. kapcsoló
5. hátsó rács	10. rögzítő csavar	15. rúd



- A csomagolóanyagot ártalmatlanítsa környezetkímélően és gyermekek elől elzárva.



**Kezelés**

Kérjük, az ①-⑦ ábra után lapozzon előre a jelen kezelési útmutató 4. oldalára.





A jelen útmutatóban tartalmazott összes biztonsági és elővigyázatossági intézkedés nem képes leírni az elektromos feszültséggel való eljárás összes veszélyhelyzetét. Így ezek nem helyettesítik az ésszerű eljárási módot és elővigyázatosságot, amelyet Önnek a ventilátor üzembe helyezése és üzemeltetése során be kell tartania.

*Bármely elektromos készülék használatánál mindig be kell tartani néhány alapszabályt, ezek közül részletesen:*

### Általános tudnivalók

-  - A típustáblán megadott feszültségadatnak egyeznie kell a meglévő hálózati feszültséggel.
-  - A házi hálózatnak földeltnek kell lennie!
-  - A készüléket csak komplett szerelve szabad üzemeltetni!



### Kezelés

-  - A készüléket sík, stabil aljzaton kell üzemeltetni.
-  - A hálózati vezetéket ne fektesse éles sarkokra vagy forró tárgyakra.
-  - A hálózati kábelt úgy kell vezetni, hogy ne keletkezessen botlásveszély
-  - Ne dugjon semmilyen tárgyat a védőrácsba! A beszívható rögzítetlen tárgyakat a ventilátor bekapcsolása előtt el kell távolítani a beszívási zónából! A lelógó ruhadarabokat – mint pl. rojtos sál – tartsa távol a védőrácsból!
- a készülékeket soha ne érintse vizes vagy nedves kézzel. Soha ne használja a készülékeket mezítláb.
- készülékeket ne használja a fürdőszobában vagy a zuhanyozóban hosszabbító kábellel, kivéve, ha különös óvatossággal jár el.
- a hálózati dugasznak a dugaljából történő kihúzásához ne a vezetéket vagy a készüléket húzza
- a készüléket ne tegye ki káros környezeti hatásnak (eső, erős napsugárzás, stb.)
- soha ne hagyja a készülékeket felügyelet nélküli gyermekek, vagy arra alkalmatlan személyek által használni.
- elektromos készüléket soha ne mártson vízbe.
- Elektromos készülékek használatánál mindig tartsa be az általános biztonsági szabályokat.

### Oscilláló

- A retesz (fig.9) lenyomásakor az oszcilláló mozgás bekapcsolódik, felhúzásakor kikapcsolódik.

### Karbantartási/tisztítási tudnivalók

- A készüléket bármilyen tisztítási vagy karbantartási munka végrehajtása előtt a dugvilla kihúzásával vagy az elektromos berendezés kikapcsolásával le kell választani az elektromos hálózatról.
-  - Rendszeresen, de minden használat előtt feltétlenül, ellenőrizze sérülések szempontjából a hálózati kábelt és dugaszt. Amennyiben sérülések láthatók, a készüléket többet nem szabad használni.
-  - A készüléket fellépő károk és/vagy helytelen működés esetén kapcsolja ki és ne manipulálja.
- Egy esetleg szükséges javítás esetén forduljon a gyártó által feljogosított vevőszolgálathoz.
- A ház felületét valamint a védőrácsot tisztítsa száraz törlőruhával és puha ecsettel. Ne használjon benzint vagy könnyen gyúlékony tisztítószert.
- A tisztítás után a ventilátort ismét komplett össze kell szerelni.



**Tárolás**

- Amennyiben hosszabb időn keresztül nem használja a ventilátort, akkor egy száraz helységben tárolja azt.
- Por és szennyeződés lerakódása elleni védelem céljából készülékét kiegészítésül le is takarhatja.



**Ártalmatlanítás**

A termék élettartamának lejárása utáni ártalmatlanításkor a következőkre kell ügyelni.





**Veszélyes elektromos feszültség**

- Húzza ki a hálózati dugaszt!
- A hálózati kábelt a dugasz előtt vágja el!
- Szakszerűen ártalmatlanítsa a készüléket.

Üzemzavar elhárítás		
üzemzavar	Ok	Elhárítás
A járókerék nem forog.	A fordulatszám-fokozat: „0”.	Kapcsolja be a készüléket.
	A hálózati dugasz nincs bedugva.	Dugja be a hálózati dugaszt.
	Meghibásodott a házi hálózat biztosítója.	Ellenőrizze a biztosítékot.
	Túlterhelés (motor túlmelegedés) miatt működésbe lépett az olvadó biztosíték.	Válassza le a készüléket a hálózatról. Húzza ki a dugaszt a dugaljából és a készüléket javíttassa meg szakemberrel vagy a vevőszolgálattal.
Az oszcilláló mozgás nem működik.	Az oszcilláló mozgás nincs bekapcsolva.	Kapcsolja be az oszcilláló mozgást.
	Működésbe lépett a csúszó kuplung, mert a készülék idegen tárgyba ütközik.	Távolítsa el az idegen tárgyat az oszcilláló mozgás sugarából vagy állítsa a készüléket egy másik helyre.
<p>Ha az üzemzavar a fenti módszerekkel nem elhárítható, akkor feltétlenül húzza ki a hálózati dugaszt a dugaljából. Az üzemzavar okát szakembernek kell felderítenie és szükség esetén a javítást elvégeznie. A jelen készülék hálózati kábelének sérülése esetén azt csak a gyártó által megnevezett javítóműhely cserélheti ki, mert ehhez speciális szerszám szükséges.</p> <p><b>Vigyázat:</b> A készüléket csak szakember nyithatja fel és javíthatja!</p>		

**Over de gebruiksaanwijzing:***Vertaling van de originele gebruiksaanwijzing*

Lees deze gebruiksaanwijzing zorgvuldig door, alvorens de CasaFan-Ventilator in gebruik te nemen. Bewaar deze gebruiksaanwijzing tevens op een handige plek. Geef de ventilator nooit zonder de gebruiksaanwijzing aan anderen .

Verklaring van de gebruikte symbolen:	
 <b>Gevaarlijke elektrische spanning</b>	 <b>Let op!</b>
Waarschuwt de gebruiker voor schade, die het gevolg zijn van elektrische spanning. Opgelet: aandachtspunt voor de gebruiker.	Besonderer Hinweis für den Benutzer.

**Beschrijving van de CasaFan-Ventilator**

De ventilator zorgt voor circulatie van de in de ruimte aanwezige lucht. Gebruik van de ventilator in machines, in de open lucht, in garages, evenals in vochtige, natte ruimtes en ruimtes met een risico ten aanzien van explosie of open vuur is niet toegestaan. Een krachtige motor drijft de waaier / propeller aan. Alle ventilatoren hebben een variabele blaasrichting. Deze kan ook terwijl de propeller draait en/ of de ventilator in bedrijf is, aan- en uitgezet worden. De variabele blaasrichting is voorzien van een slibkoppeling.

**Technische gegevens:**

Technische gegevens:	
	<b>Windmachine WM2 Eco / WM2 Wall Eco</b>
<b>Nominale spanning:</b>	220 - 240 V, 50 Hz
<b>Vermogen:</b>	123 Watt
<b>Beschermingsklasse:</b>	I / IP 20
<b>Toerentalniveaus:</b>	3
<b>Afmetingen Ø x H (mm)</b>	1000 x 190 x 740
<b>Weight (kg):</b>	23,0 / 17,0 kg

 **Let op!** Het apparaat mag alleen in volledig gemonteerde toestand worden gebruikt!

- Pak de CasaFan-Ventilator uit en controleer aan de hand van de afbeelding of alles compleet is en kijk alles na op zichtbare beschadigingen.

1. Beschermrooster voorkant	6. As (aandrijfjas)	11. Stifttap (4x)
2. Propellerblad	7. Motor	12. Fixatiemoer
3. Fixatiemoer (1x)	8. Montageplaat	13. Sokkel
4. Stifttap (4x)	9. Stifttap	14. Schakelaar
5. Beschermrooster achterkant	10. Fixatiemoer	15. Stang

- Voer het verpakkingsmateriaal op een milieuvriendelijke manier af en zorg dat het voor kinderen onbereikbaar is.

**Installatie**

Ga na afbeelding ①-⑦ verder op bladzijde 4 van deze gebruiksaanwijzing.

**Al de in deze gebruiksaanwijzing opgenomen veiligheids- en voorzorgsmaatregelen kunnen niet iedere denkbare gevarensituatie in de omgang met elektrische spanning beschrijven. Ze kunnen daarom nooit zoveel bescherming bieden als uw eigen verstandige gedrag en voorzichtigheid, die u bij de ingebruikname en het dagelijks gebruik van uw ventilator dient te bezigen.**

***Bij het gebruik van ieder elektrotechnisch apparaat dienen bepaalde grondregels in acht te worden genomen, waaronder in het bijzonder de volgende:***

### **Algemeen**

- De spanningsindicatie op het typenplaatje dient met de aanwezige netspanning overeen te komen.
- Uw elektriciteitsnet dient geaard te zijn.
- Het apparaat mag alleen in volledig gemonteerde toestand worden gebruikt!

### **bediening**

 - Het apparaat dient op een gelijkmatige en stabiele ondergrond te worden gebruikt.

- Leg de stroomkabel niet over scherpe randen of tegen hete voorwerpen.

 - Leg de stroomkabel zo neer, dat er niet over gestruikeld kan worden. Hierdoor voorkomt u, dat het apparaat wordt omgegooid, naar beneden wordt getrokken en schade oploopt.

- Steek geen voorwerpen door het beschermrooster! Losse voorwerpen, die kunnen worden aanzogen, voor het inschakelen van de ventilator uit de aanzuigzone verwijderen! Zorg dat losse kledingstukken, zoals bijvoorbeeld sjaals met franjes, uit de buurt van het beschermrooster blijven.

- De apparaten nooit met vochtige of natte handen aanraken.

- De apparaten nooit blootsvoets gebruiken.

- De apparaten nooit met verlengsnoeren in bad of onder de douche gebruiken, behalve als u daarbij uitgesproken voorzichtig bent.

- Niet aan de stroomkabel van het apparaat of aan het apparaat zelf trekken, om de stekker uit het stopcontact te trekken.

- Het apparaat niet blootstellen aan schadelijke omgevingsinvloeden, zoals regen en sterke zonnestraling en dergelijke.

- Het apparaat nooit zonder toezicht laten gebruiken door kinderen of door personen, die om wat voor reden dan ook niet in staat zijn, op de juiste manier met het apparaat om te gaan.

- Dompel een elektrisch apparaat nooit onder in water.

- Neem in de omgang met elektrische apparaten altijd de algemene veiligheidsinstructies in acht.

### **Variabele blaasrichting**

 Indrukken van de drukknop (fig. 9) schakelt de variabele blaasrichting in, uittrekken schakelt deze functie uit.



### **aanwijzing met betrekking tot onderhoud en reiniging**

- Voor het uitvoeren van onderhouds- of reinigingswerkzaamheden altijd eerst het apparaat van de stroombron loskoppelen, hetzij door de stekker eruit te trekken, hetzij door elektrische installatie uit te schakelen.

- Controleer regelmatig, in ieder geval voor ieder gebruik, of de stroomkabel en stekker beschadigd zijn. Als er beschadigingen worden geconstateerd, mag het apparaat niet meer worden gebruikt.



- Reinig de oppervlakte van de behuizing en het rooster met een droge doek en een zachte kwast. Gebruik geen benzine of een soortgelijk licht-ontvlambaar reinigingsmiddel.
- Na reiniging dient het apparaat eerst weer helemaal in elkaar te worden gezet.

**opbergen**

- Als u de ventilator gedurende langere tijd niet gebruikt, bewaar het dan in een droge ruimte.
- Bovendien kunt u het apparaat dan het beste afdekken, zodat het beschermd is tegen stof en afzetting van vuil.



**Afvoeren**

Bij het afvoeren van een versleten apparaat dient u op het volgende te letten:



**Het apparaat kan nog onder gevaarlijke elektrische spanning staan!**

- Trek daarom de stekker uit het stopcontact
- Knip de stroomkabel voor de stekker af.
- Voer het apparaat op een adequate wijze af.



Hulp bij storingen		
Storing	Oorzaak	Oplossing
Propeller draait niet.	Toerentalniveau staat op "0"	Apparaat aanzetten.
	Stekker zit niet in het stopcontact	Doe de stekker in het stopcontact.
	Stop is kapot.	Controleer de stoppen.
	Smeltzekering is door overbelasting (oververhitting van de motor) gesprongen.	Haal het apparaat van het lichtnet af. Trek de stekker uit het stopcontact en laat het door een vakman of service-dienst repareren.
Blaasrichting doet het niet.	Knop voor het instellen van de variabele blaasrichting is niet ingedrukt.	Druk de knop voor het aanzetten van de variabele blaasrichting in. (fig.9)
	Slibkoppeling aangeslagen, omdat het apparaat met een voorwerp in aanraking is gekomen.	Voorwerpen uit de zone van de blaasrichting verwijderen of het apparaat op een andere plaats neerzetten.
<p>Kan de storing niet door middel van de hiervoor weergegeven oplossingen worden opgeheven, dan ieder geval de stekker uit het stopcontact trekken. Een vakman dient vervolgens de oorzaak van de storing te onderzoeken en een eventuele reparatie uit te voeren. Een beschadigde stroomkabel mag bij dit apparaat alleen door een reparatiewerkplaats worden vervangen, die door de fabrikant erkend is, omdat hiervoor speciaal gereedschap nodig is.</p> <p><b>Let op</b> Het apparaat mag alleen door een vakman worden geopend en gerepareerd!</p>		





### О данном руководстве по эксплуатации

Пожалуйста, перед началом работы с вентилятором CasaFan внимательно прочтите руководство по эксплуатации. Храните руководство по эксплуатации в доступном месте. Никогда не передавайте вентилятор CasaFan другим лицам без руководства по эксплуатации.

<b>легенда:</b>	
 Опасное электрическое напряжение	 Внимание:
Предупреждает пользователя об опасности поражения электрическим током.	Особое указание для пользователя.

<b>Описание вентилятора CasaFan</b>	
Вентилятор служит для циркуляции воздуха в помещении. Запрещается использование в оборудовании, вне помещений, в гараже, а также во влажных, мокрых, пожароопасных и взрывоопасных помещениях.	
<b>Технические данные:</b>	
	<b>Ветродув WM2 Eco / WM2 Wall Eco</b>
<b>Напряжение:</b>	220 - 240 V, 50 Hz
<b>Мощность:</b>	123 Watt
<b>Класс защиты:</b>	I / IP 20
<b>Количество ступеней:</b>	3
<b>Габариты Ш x В x Г (мм)</b>	1000 x 190 x 740
<b>Вес (кг):</b>	23 / 17 kg

- Внимание! Разрешается использовать только полностью собранный прибор!



- Распакуйте вентилятор CasaFan, проверьте полноту поставки (см. рисунок на странице 3) и убедитесь в отсутствии повреждений..		
1. Передняя решетка	6. Ось (привод)	11. Установочный винт(4x)
2. Крыльчатка	7. Моторный агрегат	12. Стопорный винт
3. Стопорный винт (1x)	8. Монтажная панель	13. Подставка
4. Установочный винт (4x)	9. Установочный винт с гайкой	14. Переключатель
5. Задняя решетка	10. Стопорный винт	15. Опора



- Позаботьтесь об экологически безвредной утилизации упаковки.

- Распакуйте вентилятор CasaFan, проверьте полноту поставки и удостоверьтесь в отсутствии видимых повреждений.

### Сборка

Следуйте порядку действий на рис. 1 – 7, расположенных на странице 4.

Все приведенные в данном руководстве меры по обеспечению безопасности и меры предосторожности не могут описать каждую опасную ситуацию при обращении с электрическим напряжением. Они не заменяют разумный образ действий и осторожность, которую необходимо соблюдать при вводе в эксплуатацию и работе Вашего вентилятора.

*При использовании электроприборов следует всегда соблюдать несколько основных правил, в частности:*



#### Общие положения

- Напряжение, указанное на типовой табличке вентилятора, должно соответствовать напряжению в сети.
- Домашняя электрическая сеть должна быть заземлена!
- Разрешается использовать только полностью собранный прибор!



#### Управление



- прибор должен эксплуатироваться на ровной, стабильной поверхности.



- Сетевой кабель должен быть подведен таким образом, чтобы исключить опасность спотыкания и опрокидывания или стягивания предмета.

- не вставляйте никаких предметов в защитную решетку! Удалите из зоны всасывания воздуха все незакрепленные предметы, которые могут быть засосаны. Не допускайте попадания в защитную решетку просторных предметов одежды, например, шарфов с бахромой!

- никогда не прикасайтесь к прибору мокрыми или влажными руками. Никогда не пользуйтесь приборами, если на Вас не обуви.

- не используйте приборы с удлинителем в ванной, душе или влажных помещениях, или же будьте предельно осторожны.

- не тяните за кабель или за прибор, чтобы извлечь штепсель из сетевого гнезда.

- не подвергайте прибор вредным воздействиям окружающей среды (дождь, сильное солнечное излучение и т.д.)

- никогда не разрешайте пользоваться прибором детям, находящимся без присмотра, или другим некомпетентным лицам.

- никогда не опускайте прибор в воду.

- всегда соблюдайте общие правила по технике безопасности при работе с электроприборами.

#### Указания по очистке и обслуживанию

- Перед выполнением любых работ по очистке или обслуживанию прибор необходимо отсоединить от сети путем изъятия штепселя из сетевого гнезда или отключения электрической установки.



- Регулярно, но обязательно перед каждым включением прибора, проверяйте сетевой кабель и штепсель на предмет отсутствия повреждений.



- Запрещается дальнейшее использование прибора при обнаружении повреждений. При возникновении повреждений и/или неправильной работе прибора следует выключить его и прекратить дальнейшее использование.

- В случае необходимости проведения ремонта обратитесь в авторизованную ремонтную мастерскую.

- Проводите очистку поверхности корпуса и защитной решетки сухой тканью и мягкой кисточкой.

- Не используйте бензин или другое подобное легковоспламеняющееся чистящее средство.

- После очистки необходимо снова полностью собрать вентилятор.

## Вращение



Ослабление винта (рис. 9) приводит к включению вращения, закручивание – к выключению. Включение/выключение вентилятора, а также регулировка соответствующей скорости вращения выполняется при помощи поворотного переключателя.

## Хранение



- Если Вы планируете долгое время не использовать вентилятор, то храните его в сухом помещении.



- Вы можете дополнительно накрыть прибор, чтобы защитить его от попадания пыли и грязи.

## Утилизация

- Вытащите штепсель из сетевого гнезда!
- Перережьте кабель питания!
- Утилизируйте прибор надлежащим образом.

Помощь при неисправностях		
Неисправность	Причина	Помощь
Крыльчатка не крутится.	Степень скорости вращения установлена на „0“.	Включите прибор.
	Штепсель не вставлен в сетевое гнездо.	Вставьте штепсель в сетевое гнездо.
	Неисправен предохранитель.	Проверьте предохранитель.
	результате перегрузки (перегрев двигателя) сработал плавкий предохранитель.	Выключите прибор из сети. Извлеките штепсель из сетевого гнезда. Поручите ремонт прибора специалисту или обратитесь в авторизованную ремонтную мастерскую.
Вращение не работает.	Вращение не включено.	Обратите внимание на зону вращения. Устраните из зоны вращения посторонние предметы или переставьте прибор.
	Сработала предохранительная фрикционная муфта, т.к. прибор ударяется о посторонние предметы.	
<p>Если неисправность не удалось устранить в ходе описанных действий, обязательно извлеките штепсель из сетевого гнезда. Обратитесь к специалисту, чтобы он установил причину неисправности и в случае необходимости провел ремонт. При повреждении сетевого кабеля он должен быть заменен только в указанной производителем ремонтной мастерской, так как для этого потребуются специальные инструменты.</p> <p>Внимание: Открывать прибор и проводить ремонт должен исключительно специалист!</p>		





## Bu kullanım kılavuzu hakkında

*Orijinal, Kullanım kılavuzu tercümesi*

CasaFan vantilatörü kullanmaya başlamadan önce lütfen kullanım kılavuzunu dikkatle okuyunuz. Kılavuzu çabuk erişebileceğiniz bir yerde muhafaza ediniz. CasaFan vantilatörü başka bir kimseye vereceğiniz zaman daima kullanım kılavuzuyla birlikte veriniz.

### İkaz işaretlerinin anlamı:

 <b>Tehlikeli elektrik voltajı</b>	 <b>Dikkat</b>
Elektrik gerilimi dolayısıyla meydana gelebilecek kazalara karşı ikaz eder	Kullanıcı için özel ikaz işareti

### CasaFan vantilatörünün tasviri

Vantilatör oda havasının sirkülasyonu için öngörülmüştür. Bir takım makinelerle birlikte, muhafazasız olarak açık havada, garajlarda ve rutubetli, ıslak, ateş veya patlama tehlikesi olan odalarda kullanılması yasaktır. Bütün cihazlarda bir osilatör bulunmaktadır. Vantilatör çalışırken veya pervanesi hareket halinde bulunduğu anda bunu açabilir veya kapayabilirsiniz. Osilasyona bir kayma kuplajı entegre edilmiştir.

### Teknik veriler:

	Rüzgar makinesi WM 2
<b>Voltaj:</b>	220 - 240 V, 50 Hz
<b>Gücü:</b>	123 Watt
<b>Güvenlik sınıfı:</b>	I / IP 20
<b>Kademe sayısı:</b>	3
<b>Ölçüleri G x Y x D (mm)</b>	1000 x 190 x 740
<b>Ağırlığı (kg):</b>	23 / 17 kg kg



Dikkat! Cihaz sadece eksiksiz şekilde monte edildikten sonra kullanılmalıdır!

- CasaFan vantilatörü paketinden çıkardıktan sonra bir eksiği veya gözle görülebilir bir kusuru olup olmadığını kontrol edin.

1. Ön ızgara	6. Aks (motor)	11. Vidalı kalem (4x)
2. Pervane	7. Motor ünitesi	12. Tespit vidası
3. Tespit vidası (1x)	8. Montaj plakası	13. Taban
4. Vidalı kalem (4)	9. Vidalı kalem, cıvata (1x)	14. Şalter
5. Arka ızgara	10. Tespit vidası	15. Direk



- Paket malzemesini çevre bilincine uygun şekilde bertaraf edin.



### Montajı

4. sayfada 1'den 7'ye kadar numaralanmış resimlere göre monte ediniz.



**Kullanım kılavuzunda bulunan güvenlik ve ikaz açıklamaları, elektrik kullanımı sırasında sözkonusu olabilecek her tehlikeye işaret edemez. Vantilatörü çalıştırırken kural olarak gerekli olacak devamlı dikkat ve itina yükümlülüğünüzün yerini tutamaz.**

**Elektrikli cihaz çalıştırırken her zaman geçerli olan temel kurallara daima dikkat ediniz. Bu kuralların bir kısmı aşağıdaki gibidir:**

### Genel

-  - Tip plakasında belirtilen elektrik voltajı, cihazın çalıştırılacağı yerin elektrik voltajıyla aynı olmalıdır.
-  - Binanın elektrik şebekesi topraklandırılmış olmalıdır!
- Cihaz daima tamamen monte edildikten sonra çalıştırılmalıdır!



### Kullanımı

- Cihazın yerleştirildiği yer düz ve sağlam olmalıdır.
- Elektrik kablosunu, cihazın yerinden oynaması veya düşmesine yol açacak çarpma ve takılma tehlikelerine mahal vermeyecek şekilde yerleştiriniz.
-  - Cihazın koruyucu ızgarasına yabancı cisimler sokmayınız! Hafif, sabit olmayan, cihaz tarafından kolayca emilebilecek cisimleri vantilatörün elektrikliğini açmadan önce, emilme tehlikesi olan sahadan uzaklaştırınız! Örn. püsküllü atkı gibi iyice bağlanmamış giysi malzemelerini cihazın koruyucu ızgarasına yaklaştırmayınız!
-  - Cihaza hiçbir zaman nemli veya ıslak elinizle dokunmayınız. Cihazı çıplak ayakla çalıştırmak veya idare etmekten kaçınınız.
- Gereken ihtimam ve dikkati göstermeden cihazı uzatma kablosu kullanarak banyo, duş veya rutubetli odalarda çalıştırmayınız.
- Elektrik prizinden çıkarmak istediğinizde kablosunu veya cihazı çekerek prizden çıkarmaya çalışmayınız.
- Cihazı zararlı çevre ve hava şartlarına karşı koruyunuz (yağmur, kuvvetli güneş ışığı vb.)
- Gözlenim altında olmadan çocukların veya cihazı bilmeyen kimselerin kullanmasına hiçbir zaman müsaade etmeyiniz.
- Elektrikli bir cihazın suyla temas etmemesine her zaman dikkat ediniz.
- Elektrikli bir cihaz kullandığınız zaman daima geçerli güvenlik kurallarına riayet ediniz.

### Osilasyon

Vidasını çözerek (resim 9) osilasyonu kapayabilir ve vidayı sıkarak osilasyonu açabilirsiniz. Vantilatörü açmak/kapamak için ve dönüş hızı kademesini ayarlamak için döner şalterini kullanınız.

### Bakım/Temizleme

-  - Bakım ve temizlik işlerinden önce cihazın kablosunu daima elektrik prizinden çıkarınız veya bağlı olduğu elektrik tesisatının elektrikliğini kapayınız.
-  - Düzenli aralıklarla ve kullanıma almadan önce her defasında elektrik kablosunda ve fişinde bir hasar veya zedelenme vs. olup olmadığını kontrol ediniz.
- Hasarlı, kusurlu halde cihazın kullanılması yasaktır.
- Bir hasar meydana geldiğinde ve/veya hatalı çalışma durumunda cihazı hemen kapayınız, manipüle etmeye çalışmayınız.
- Cihazınızın tamir edilmesi gerekiyorsa daima yetkili müşteri bayisine başvurunuz.
- Cihaz yüzeylerini ve cihazın koruyucu ızgarasını kuru bir bez ve yumuşak bir fırçayla temizleyiniz.
- Cihazı temizlerken benzin veya benzeri, çabuk ateş alan temizlik maddeleri kullanmayınız.
- Temizledikten sonra vantilatörün bütün parçalarını yeniden takmayı unutmayınız.

**TR****Muhafazası**

- Ventilatörü uzun bir süre kullanmayacaksanız, kuru bir odada muhafaza etmeye özen gösteriniz.
- Toz ve kir birikmesini engellemek için buna ek olarak cihazın üstünü bir bezle kapatmanız tavsiye olunur.

**Atığa verilme şekli**

- Elektrik fişini prizden çıkarınız!
- Elektrik kablosunu cihazdan ayırınız!
- Cihazı usulüne uygun şekilde atığa teslim ediniz.

<b>Arıza halinde</b>		
<b>Arıza şekli</b>	<b>Nedeni</b>	<b>Yardım şekli</b>
Pervane yürümüyor.	Kademe pozisyonu "0" da.	Cihazın elektriğini açın.
	Elektrik fişi prize takılmamış olabilir.	Elektrik fişini prize takın.
	Evinizin elektrik sigortası bozulmuş olabilir.	Elektrik sigortalarınızı kontrol edin.
	Cihazın sigortası aşırı yüklenme nedeniyle (cihaz motorunun ısınması) erimiş olabilir.	Cihazın elektrik bağlantısını prizden çıkarın. Cihazı bir elektrikçiye veya müşteri bayisine kontrol ettirin.
Osilasyon çalışmıyor.	Osilasyonun şalteri açılmamış.	Osilasyonu açın (resim 9)
	Cihaz yabancı cisimlere sürtüdüğü için kayma kuplajı sorunu oluyor.	Yabancı cisimleri osilasyonun çalışma alanından uzak tutunuz veya cihazı başka yere yerleştiriniz.
<p>Arıza yukarıda anlatılan yardım şekilleriyle giderilemiyorsa, elektrik fişini elektrik prizinden mutlaka çıkarınız. Böyle bir durumda arızanın bir elektrikçi tarafından tesbiti ve büyük olasılıkla da tamir edilmesi gerekecektir. Cihazınızın elektrik kablosu zedelenmişse kablounun yenilenmesi işi özel aletler gerektirdiğinden, hasarlı eski kablounun mutlaka üretici tarafından tayin olunmuş bir tamirhanede değiştirilmesi gerekir. Dikkat: Cihazın içinin açılması ve tamirat işleri yalnız elektrikçiler tarafından yapılmalıdır!</p>		

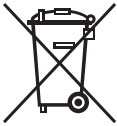

## DE ACHTUNG

Dieses Gerät entspricht der EG-Richtlinie 2002/96/EG.

Das Symbol mit der durchgestrichenen Abfalltonne am Gerät bedeutet, dass das Gerät nach seiner Aussonderung nicht im Haushaltsmüll entsorgt werden darf, sondern an einer Sammelstelle für Elektro- und Elektronikgeräte oder beim Kauf eines gleichwertigen Neugerätes beim Händler abzugeben ist.

Der Benutzer hat Sorge zu tragen, dass das Gerät nach seiner Aussonderung an einer geeigneten Sammelstelle abgegeben wird. Ein Nichtbeachten dieser Vorschrift ist gemäß der geltenden Abfallordnung strafbar.

Das geeignete Sortieren von Abfall und nachfolgende Recyceln des aussortierten Gerätes zur umweltverträglichen Entsorgung trägt zum Schutz von Umwelt und Gesundheit bei und dient der Wiederverwendung der recyclingfähigen Materialien, aus denen das Gerät besteht. Für detailliertere Informationen bezüglich der verfügbaren Sammelsysteme wenden Sie sich an Ihre örtliche Behörde oder an den Händler, bei dem Sie das Gerät gekauft haben.

Die Hersteller und Importeure kommen ihrer Verpflichtung zum umweltfreundlichen Recycling, Verarbeiten und Entsorgen sowohl direkt als auch durch Teilnahme an einem Kollektivsystem nach.

## GB IMPORTANT

This marking indicates that this product should not be disposed with other household wastes throughout the EU. To prevent possible harm to the environment or human health from uncollected waste disposal, recycle it responsibly to promote the sustainable reuse of material resources. To return your used device, please use the return and collect system or contact the retailer where the product was purchased. They can take this product for environmental safe recycling.

This product conforms to EU Directive 2002/96/EC. This appliance bears the symbol of the barred waste bin. This indicates that, at the end of its useful life, it must not be disposed of as domestic waste, but must be taken to a

collection centre for waste electrical and electronic equipment, or returned to a retailer on purchase of a replacement. It is the user's responsibility to dispose of this appliance through the appropriate channels at the end of its useful life. Failure to do so may incur the penalties established by laws governing waste disposal. Proper differential collection, and the subsequent recycling, processing and environmentally compatible disposal of waste equipment avoids unnecessary damage to the environment and possible related health risks, and also promotes recycling of the materials used in the appliance. For further information on waste collection and disposal, contact your local waste disposal service, or the shop from which you purchased the appliance.

Manufacturers and importers fulfil their responsibilities for recycling, processing and environmentally compatible disposal either directly or by participating in collective systems.

## FR ATTENTION

Ce produit est conforme à la directive EU 2002/96/EC. Le symbole représentant une poubelle barrée présent sur l'appareil indique qu'à la fin de son cycle de vie, il devra être traité séparément des déchets domestiques. Il devra donc être confié à un centre de collecte sélective pour appareils électriques et électroniques ou rapporté au revendeur lors de l'achat d'un nouvel appareil.

L'utilisateur est responsable de la remise de l'appareil usagé aux structures de collecte compétentes sous peine des sanctions prévues par la législation sur l'élimination des déchets. La collecte sélective réalisée avant le recyclage, le traitement et l'élimination compatible avec l'environnement de l'appareil usagé contribue à éviter les nuisances pour l'environnement et pour la santé et favorise le recyclage des matériaux qui composent le produit. Pour de plus amples informations concernant les systèmes de collecte existants, adressez-vous au service local d'élimination des déchets ou au magasin qui vous a vendu l'appareil. Les fabricants et les importateurs optent pour leur responsabilité en matière de recyclage, de traitement et d'élimination des déchets compatible avec l'environnement directement ou par l'intermédiaire d'un système collectif.

## IT IMPORTANTE

Questo prodotto è conforme alla Direttiva EU 2002/96/EC. Il simbolo del cestino barrato riportato sull'apparecchio indica che il prodotto, alla fine della propria vita utile, dovendo essere trattato separatamente dai rifiuti domestici, deve essere conferito in un centro di raccolta differenziata per apparecchiature elettriche ed elettroniche oppure riconsegnato al rivenditore al momento dell'acquisto di una nuova apparecchiatura equivalente.

L'utente è responsabile del conferimento dell'apparecchio a fine vita alle appropriate strutture di raccolta, pena le sanzioni previste dalla vigente legislazione sui rifiuti. L'adeguata raccolta differenziata per l'avvio successivo dell'apparecchio dismesso al riciclaggio, al trattamento e allo smaltimento ambientalmente compatibile contribuisce ad evitare possibili effetti negativi sull'ambiente e sulla salute e favorisce il riciclo dei materiali di cui è composto il prodotto.

Per informazioni più dettagliate inerenti i sistemi di raccolta disponibili, rivolgersi al servizio locale di smaltimento rifiuti o al negozio in cui è stato effettuato l'acquisto. I produttori e gli importatori ottemperano alla loro responsabilità per il riciclaggio, il trattamento, lo smaltimento ambientalmente compatibile sia direttamente sia partecipando ad un sistema collettivo.

## ES ATENCIÓN

Este producto cumple los requisitos de la Directiva EU 2002/96/EC. El símbolo del contenedor de basura tachado, que hay sobre el aparato, indica que no puede ser eliminado con los desechos domésticos al finalizar su vida útil. Se ha de llevar a un punto de recogida selectiva para aparatos eléctricos o electrónicos o entregar al proveedor durante la compra de un aparato equivalente. El usuario deberá llevar el aparato a un punto de recogida selectiva para su eliminación, de lo contrario se aplicarán las sanciones previstas por las normas sobre eliminación de desechos.

La recogida selectiva para la reutilización, tratamiento y eliminación respetuosa con el medio ambiente del aparato ayuda a evitar los efectos sobre el medio ambiente y la salud y favorece el reciclaje de los materiales que componen el producto. Para más información sobre los sistemas de eliminación disponibles, contactar con el servicio local de eliminación de desechos o con la tienda que



vendió el aparato. Los fabricantes y los importadores cumplen con su responsabilidad de recuperación, tratamiento y eliminación respetuosa con el medio ambiente directamente o participando a un sistema colectivo.

## PT ATENÇÃO

Este produto está em conformidade com a Directiva EU 2002/96/EC. O símbolo do caixote com uma barra existente no aparelho indica que o produto, no fim da sua própria vida útil, deve ser tratado separadamente dos resíduos domésticos, devendo ser enviado para um centro de recolha selectiva para aparelhos eléctricos ou electrónicos ou então, devolvido ao revendedor aquando da compra de um novo aparelho equivalente. O utilizador é responsável pelo envio do aparelho para as estruturas de recolha adequadas, sob pena das sanções previstas na lei em vigor sobre os resíduos. A recolha selectiva adequada para o envio sucessivo do aparelho eliminado para a reciclagem, para o tratamento e para a eliminação compatível com o ambiente, contribui para evitar possíveis efeitos negativos no ambiente e na saúde, favorecendo a reciclagem dos materiais que compõem o produto. Para informações mais pormenorizadas sobre os sistemas de recolha disponíveis, dirija-se ao serviço local de eliminação de resíduos, ou à loja onde foi efectuada a aquisição.

Os fabricantes e importadores serão então responsáveis pela reciclagem, tratamento e eliminação compatível com o ambiente, seja directamente seja participando num sistema colectivo.

## NL LET OP

Dit apparaat is conform de EU Richtlijn 2002/96/EC. Het symbool op het apparaat met de afvalbak met een kruis erdoor geeft aan dat het apparaat, aan het einde van de levensduur, niet bij het huisvuil gezet mag worden maar ingeleverd moet worden bij een centrum voor gescheiden afvalinzameling voor elektrische en elektronische apparaten of teruggegeven moet worden aan de winkel op het moment van de aanschaf van een

geëlektriseerd nieuw apparaat. De gebruiker is verantwoordelijk voor het inleveren van het apparaat bij een daarvoor geschikt inzamelingspunt, op straffe van sancties op basis van de heersende wetgeving inzake afvalverwerking. De adequate gescheiden inzameling ten einde het ingeleverde apparaat te kunnen recyclen, behandelen en milieuvriendelijk tot afval te kunnen verwerken draagt bij aan het voorkomen van mogelijk negatieve invloeden op het milieu en de gezondheid en bevordert de recycling van materialen waaruit het apparaat is samengesteld. Voor nadere informatie over de beschikbare afvalverwerkingsystemen kunt u contact opnemen met de plaatselijke afvalverwerkingsdienst, of bij de winkel waar u het apparaat heeft aangeschaft. De fabrikanten en importeurs zijn verantwoordelijk voor de recycling, de behandeling en de milieuvriendelijke afvalverwerking zowel direct als door deelname aan een collectief systeem.

## SV VARNING

Denna produkt överensstämmer med EU 2002/96/EC direktivet. Symbolen med det korsade kärlet applicerad på produkten anger att produkten, när den tjänat ut sitt syfte, eftersom den måste hanteras separat från hushållsavfall, måste lämnas in till en miljöstation för elektriska och elektroniska apparater eller återlämnas till återförsäljaren vid inköp av en likvärdig apparat. Användaren är ansvarig för inlämningen av apparaten, när den tjänat ut sitt syfte, till de avsedda insamlingsstrukturen, i annat fall kan straff enligt gällande lagstiftning för avfallshandtering bli följden. Den anpassade differentierade insamlingen för den därpå följande återvinningen, hanteringen och miljömässigt förenliga kasseringen av den avlagda apparaten bidrar till att undvika möjliga negativa effekter på miljön och för hälsan och underlättar återvinningen av materialen av vilken produkten är tillverkad. För mer detaljerad information rörande de tillgängliga insamlingsystemen, vänd dig till den lokala återvinningsstationen, eller till affären där du gjort inköpet. Tillverkarna och importörerna tar sitt ansvar för återvinningen, hanteringen och den miljömässigt förenliga kasseringen såväl direkt som genom att delta i ett kollektivt system.

## FI HUOMAUTUKSIA

Tämä tuote vastaa EU-direktiiviä 2002/96/

EY. Laitteessa oleva merkki, jossa on vinoristi roskakorin päällä, tarkoittaa, että kun laitteen käyttöikä on päättynyt se täytyy hävittää erillään kotitalousjätteistä. Laitte toimitetaan sähköisten ja elektronisten laitteiden keräyskeskukseen tai luovutetaan jätteenmyyjälle samalla kun hankitaan uusi vastaava laite. Käyttäjää vastaa käytetyn laitteen toimittamisesta oikeaan keräyskeskukseen voimassa olevien jätteenhuolto koskevien lakien määräämien raugaistustenhalla. Asianmukainen jätteen lajittelu laitteen materiaalien kierrättämistä, käsittelyä ja ympäristönsuojelumääräysten mukaista hävittämistä varten auttaa väentämään ympäristö- ja terveyshaittoja ja helpottaa tuotteen eri materiaalien kierrätystä. Lisätietoja käytettävissä olevista keräysjärjestelmistä antaa paikallinen jätteenhuolto tai liike, josta laite on ostettu. Valmistajat ja maahantuojat täyttävät velvollisuutensa pitämällä huolta kierrätyksestä, käsittelystä ja ympäristönsuojelumääräysten mukaisesta hävittämisestä sekä suoraan että yhdessä kollektiivisen järjestelmän kanssa.

## DA ADVARSEL

Dette produkt er ioverensstemmelse med direktiv 2002/96/EF. Symbolet på apparatet med affaldsspanden overstregt med et kryds angiver, at produktet ikke må behandles sammen med almindeligt husholdningsaffald, og når det ikke mere skal anvendes, skal det afleveres på en særlig affaldsstation bereget for elektrisk og elektronisk apparatur, eller det skal indleveres til forhandleren i forbindelse med køb af nyt tilsvarende udstyr. Brugeren er ansvarlig for afleveringen af det kasserede apparat til et dertil beregnet indsamlingssted, i modsat fald kan han straffes i henhold til gældende lov om affald. En passende affaldssortering med henblik på efterfølgende genbrug, behandling og miljømæssig forsvarlig bortskaflelse af apparatet medvirker til at undgå eventuelle negative påvirkninger af miljøet og folkesundheden og sørger for genbrug af de materialer, produktet består af. For yderligere og mere detaljerede oplysninger vedrørende tilgængelige indsamlingssteder kontaktes kommunens afdeling for affaldshåndtering eller den forretning, hvor apparatet oprindeligt blev købt. Producenter og importører kan leve op til deres ansvar i forbindelse med genbrug, behandling og miljømæssig forsvarlig bortskaflelse dels direkte dels ved at deltage i en kollektiv ordning.

Produktänderungen, die der Verbesserung dienen, behalten wir uns ohne besondere Ankündigung vor. CasaFan reserves the right to make improving changes on products on sale. CasaFan se réserve d'apporter tous changements susceptibles d'améliorer les produits en vente. CasaFan si riserva di apportare tutte le varianti migliorative ai prodotti in corso di vendita.

**EVT/CasaFan-Ventilatoren, Otto-Hahn-Str. 3, D63594 Hasselroth, Germany**



© CasaFan 2014